

DEHUMIDIFIER OWNER'S MANUAL



GB	<u>INSTALLATION MANUAL</u> ENGLISH	DA	<u>INSTALLATIONSVEJLEDNING</u> DANSK
DE	<u>INSTALLATIONSHANDBUCH</u> DEUTSCH	ET	<u>PAIGALDUSJUHEND</u> ESTS
ES	<u>MANUAL DE INSTALACIÓN</u> ESPAÑOL	LT	<u>MONTAVIMO VADOVAS</u> LIETUVOS
FR	<u>MANUEL D'INSTALLATION</u> FRANÇAIS	LV	<u>UZSTĀDĪŠANAS ROKASGRĀMATA</u> LATVIJAS
IT	<u>MANUALE DI INSTALLAZIONE</u> ITALIANO	NO	<u>INSTALLASJONSVEILEDNING</u> NORSK
NL	<u>INSTALLATIEHANDLEIDING</u> NEDERLANDS	SV	<u>MONTERINGSHANDBOK</u> SVENSKA
PL	<u>INSTRUKCJA MONTAŻU</u> POLSKI	PT	<u>MANUAL DE INSTALAÇÃO</u> PORTUGUÊS



IMPORTANT NOTE:

Read this manual carefully before installing or operating your new air conditioning unit.

Make sure to save this manual for future reference.

Please check the applicable models, F-GAS and manufacturer information from the "Owner's Manual - Product Fiche" in the packaging of the outdoor unit.

(European Union products only)

When using this dehumidifier in the European countries, the following information must be followed:

DISPOSAL: Do not dispose this product as unsorted municipal waste. Collection of such waste separately for special treatment is necessary.

It is prohibited to dispose of this appliance in domestic household waste.

For disposal, there are several possibilities:

- A) The municipality has established collection systems, where electronic waste can be disposed of at least free of charge to the user.
- B) When buying a new product, the retailer will take back the old product at least free of charge.
- C) The manufacture will take back the old appliance for disposal at least free of charge to the user.
- D) As old products contain valuable resources, they can be sold to scrap metal dealers.

Wild disposal of waste in forests and landscapes endangers your health when hazardous substances leak into the ground-water and find their way into the food chain.

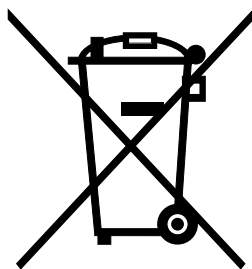

CONTENTS

SAFETY PRECAUTIONS

Warning	2
CAUTION	2
Electrical Information	4
WARNINGS (for using R290/R32 refrigerant only).....	5

CONTROL PADS ON THE DEHUMIDIFIER

Control pads	12
Other features.....	13

IDENTIFICATION OF PARTS

Identification of parts	15
positioning the unit.....	16

OPERATING THE UNIT

When using the unit.....	17
Removing the collected water	18

CARE AND MAINTENANCE

Care and cleaning of the dehumidifier	20
---	----

TROUBLESHOOTING TIPS

Troubleshooting tips	22
----------------------------	----



Read This Manual

Inside you will find many helpful hints on how to use and maintain your air conditioner properly. Just a little preventive care on your part can save you a great deal of time and money over the life of your air conditioner. You'll find many answers to common problems in the chart of troubleshooting tips. If you review our chart of Troubleshooting Tips first, you may not need to call for service at all.



SAFETY PRECAUTIONS

To prevent injury to the user or other people and property damage, the following instructions must be followed. Incorrect operation due to ignoring of instructions may cause harm or damage.













- The seriousness is classified by the following indications.

 WARNING	This symbol indicates the possibility of death or serious injury.
 CAUTION	This symbol indicates the possibility of injury or damage to property.

- Meanings of symbols used in this manual are as shown below.

	Never do this.
	Always do this.

WARNING

 Do not exceed the rating of the power outlet or connection device.	 Do not operate or stop the unit by inserting or pulling out the power cord plug.	 Do not damage or use an unspecified power cord.
<ul style="list-style-type: none"> ● Otherwise, it may cause electric shock or fire due to excess heat generation. 	<ul style="list-style-type: none"> ● It may cause electric shock or fire due to heat generation. 	<ul style="list-style-type: none"> ● It may cause electric shock or fire.
 Do not modify power cord length or share the outlet with other appliances	 Do not insert or pull out plug with wet hands.	 Do not place the unit near a heat source.
<ul style="list-style-type: none"> ● It may cause electric shock or fire due to heat generation. 	<ul style="list-style-type: none"> ● It may cause electric shock. 	<ul style="list-style-type: none"> ● Plastic parts may melt and cause a fire.
 Disconnect the power if strange sounds, smell, or smoke comes from it.	 You should never try to take apart or repair the unit by yourself.	 Before installing, cleaning, and servicing turn off the power and unplug the unit.
<ul style="list-style-type: none"> ● It may cause fire and electric shock. 	<ul style="list-style-type: none"> ● It may cause failure of machine or electric shock. 	<ul style="list-style-type: none"> ● It may cause electrical shock or injury.
 Do not use the machine near flammable gas or combustibles, such as gasoline, benzene, thinner, etc.	 Do not drink or use the water drained from the unit.	 Do not take the water bucket out during operation.
<ul style="list-style-type: none"> ● It may cause an explosion or fire. 	<ul style="list-style-type: none"> ● It contains contaminants and could make you sick. 	<ul style="list-style-type: none"> ● It may cause bucket full protect of the unit and cause electric shock.

⚠ CAUTION

- | | | |
|---|--|---|
| ⊘ Do not use the unit in small spaces. | ⊘ Do not put in places where water may splash onto the unit. | ① Place the unit on a level, sturdy section of the floor. |
| <ul style="list-style-type: none"> ● Lack of ventilation can cause overheating and fire. | <ul style="list-style-type: none"> ● Water may enter the unit and degrade the insulation. It may cause an electric shock or fire. | <ul style="list-style-type: none"> ● If the unit falls over, it may cause water to spill and damage belongings, or cause electrical shock or fire. |

⚠ CAUTION

- | | | |
|--|--|--|
| ⊘ Do not cover the intake or exhaust openings with cloths or towels. | ① Care should be taken when using the unit in a room with the following persons: | ⊘ Do not use in areas where chemicals are handled. |
| <ul style="list-style-type: none"> ● A lack of air flow can lead to overheating and fire. | <ul style="list-style-type: none"> ● Infants, children, elderly people, and people not sensitive to humidity. | <ul style="list-style-type: none"> ● This will cause the unit deterioration due to chemicals and solvents dissolved in the air. |
| ⊘ Never insert your finger or other foreign objects into grills or openings. Take special care to warn children of these dangers. | ⊘ Do not place heavy object on the power cord and take care so that the cord is not compressed. | ⊘ Do not climb up on or sit on the unit. |
| <ul style="list-style-type: none"> ● It may cause electric shock or failure of appliance. | <ul style="list-style-type: none"> ● There is danger of fire or electric shock. | <ul style="list-style-type: none"> ● You may be injured if you fall or if the unit falls over. |
| ① Always insert the filters securely. Clean filter once every two weeks. | ① If water enters the unit, turn the unit off and disconnect the power, contact a qualified service technician. | ⊘ Do not place flower vases or other water container on top of the unit. |
| <ul style="list-style-type: none"> ● Operation without filters may cause failure. | <ul style="list-style-type: none"> ● It may cause failure of appliance or accident. | <ul style="list-style-type: none"> ● Water may spill inside the unit, causing insulation failure and electrical shock or fire. |

⚠ CAUTION

- This appliance can be used by children aged from 8 years and above and persons with reduced physical, sensory or mental capabilities or lack of experience and knowledge if they have been given supervision or instruction concerning use of the appliance in a safe way and understand the hazards involved. Children shall not play with the appliance. Cleaning and user maintenance shall not be made by children without supervision, (be applicable for the European Countries)
- This appliance is not intended for use by persons (including children) with reduced physical, sensory or mental capabilities or lack of experience and knowledge, unless they have been given supervision or instruction concerning use of the appliance by a person

SAFETY PRECAUTIONS

responsible for their safety. Children should be supervised to ensure that they do not play with the appliance, (be applicable for other countries except the European Countries)

- If the supply cord is damaged, it must be replaced by the manufacturer, its service agent or similarly qualified persons in order to avoid a hazard.
- The appliance shall be installed in accordance with national wiring regulations.
- The appliance with electric heater shall have at least 1 meter space to the combustible materials.
- Contact the authorised service technician for repair or maintenance of this unit.
- Do not use the socket if it is loose or damaged.
- Do not operate your air conditioner in a wet room such as a bathroom or laundry room.
- Do not use this product for functions other than those described in this instruction manual
- Contact the authorised installer for installation of this unit.
- If the air conditioner is knocked over during use, turn off the unit and unplug it from the main power supply immediately. Visually inspect the unit to ensure there is no damage. If you suspect the unit has been damaged, contact a technician or customer service for assistance.
- In a thunderstorm, the power must be cut off to avoid damage to the machine due to lightning.
- To reduce the risk of fire or electric shock, do not use this fan with any solid-state speed control device.
- Do not run cord under carpeting. Do not cover cord with throw rugs, runners, or similar coverings. Do not route cord under furniture or appliances. Arrange cord away from traffic area and where it will not be tripped over.
- Do not open the unit during operation.
- When the air filter is to be removed, do not touch the metal parts of the unit.
- Hold the plug by the head of the power plug when taking it out.

Electrical Information

- The manufactures nameplate is located on the rear panel of the unit and contains electrical and other technical data specific to this unit.
- Be sure the unit is properly grounded. To minimize shock and fire hazards, proper grounding is important. The power cord is equipped with a three-prong grounding plug for protection against shock hazards.
- Your unit must be used in a properly grounded wall receptacle. If the wall receptacle you intend to use is not adequately grounded or protected by a time delay fuse or circuit breaker(the fuse or circuit breaker needed is determined by the maximum current of the unit. The maximum current is indicated on the nameplate located on unit), have a qualified electrician install the proper receptacle.
- Ensure the receptacle is accessible after the unit installation.
- **Do not use extension cords or an adapter plugs with this unit.** However, if it is necessary to use an extension cord, use an approved "Dehumidifier" extension cord only (available at most local hardware stores).
- To avoid the possibility of personal injury, always disconnect the power supply to the unit, before installing and/or servicing.
- All wiring must be performed strictly in accordance with the wiring diagram located on the middle baffle of the unit (behind of the water bucket).

Take note the fuse specifications

The unit's circuit board(PCB) is designed with a fuse to provide overcurrent protection. The specifications of the fuse are printed on the circuit board, such as: T 3.15A/250V (or 350V), etc.

NOTE: All the pictures in the manual are for explanation purposes only. The actual shape of the unit you purchased may be slightly different, but the operations and functions are the same.

Note About Fluorinated Gasses

- Fluorinated greenhouse gases are contained in hermetically sealed equipment. For specific information on the type, the amount and the CO₂ equivalent in tonnes of the fluorinated greenhouse gas(on some models), please refer to the relevant label on the unit itself.
- Installation, service, maintenance and repair of this unit must be performed by a certified technician.
- Product uninstallation and recycling must be performed by a certified technician.



WARNINGS (for using R290/R32 refrigerant only)

- Do not use means to accelerate the defrosting process or to clean, other than those recommended by the manufacturer.
- The appliance shall be stored in a room without continuously operating ignition sources (for example: open flames, an operating gas appliance or an operating electric heater).
- Do not pierce or burn.
- Be aware that the refrigerants may not contain an odour.
- Appliance should be installed, operated and stored in a room with a floor area larger than 4 m².
- Compliance with national gas regulations shall be observed.
- Keep ventilation openings clear of obstruction.

The appliance shall be stored so as to prevent mechanical damage from occurring.

- A warning that the appliance shall be stored in a well-ventilated area where the room size corresponds to the room area as specified for operation.
- Any person who is involved with working on or breaking into a refrigerant circuit should hold a current valid certificate from an industry-accredited assessment authority, which authorises their competence to handle refrigerants safely in accordance with an industry recognised assessment specification.
- Servicing shall only be performed as recommended by the equipment manufacturer. Maintenance and repair requiring the assistance of other skilled personnel shall be carried out under the supervision of the person competent in the use of flammable refrigerants.





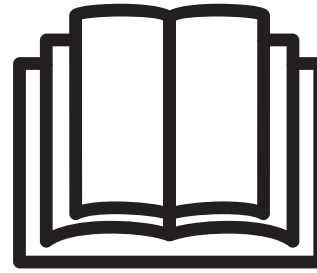

Caution: Risk of fire/ flammable materials
(Required for R32/R290 units only)



IMPORTANT NOTE:Read this manual carefully before installing or operating your new air conditioning unit. Make sure to save this manual for future reference.

Explanation of symbols displayed on the unit (For the unit adopts R32/R290 Refrigerant only):

	WARNING	This symbol shows that this appliance used a flammable refrigerant. If the refrigerant is leaked and exposed to an external ignition source, there is a risk of fire.
	CAUTION	This symbol shows that the operation manual should be read carefully.
	CAUTION	This symbol shows that a service personnel should be handling this equipment with reference to the installation manual.
	CAUTION	This symbol shows that information is available such as the operating manual or installation manual.

⚠ WARNINGS (for using R290/R32 refrigerant only)

1. Transport of equipment containing flammable refrigerants

See transport regulations

2. Marking of equipment using signs

See local regulations

3. Disposal of equipment using flammable refrigerants

See national regulations.

4. Storage of equipment/appliances

The storage of equipment should be in accordance with the manufacturer's instructions.

5. Storage of packed (unsold) equipment

Storage package protection should be constructed such that mechanical damage to the equipment inside the package will not cause a leak of the refrigerant charge.

The maximum number of pieces of equipment permitted to be stored together will be determined by local regulations.

6. Information on servicing

1) Checks to the area

Prior to beginning work on systems containing flammable refrigerants, safety checks are necessary to ensure that the risk of ignition is minimised. For repair to the refrigerating system, the following precautions shall be complied with prior to conducting work on the

system.

2) Work procedure

Work shall be undertaken under a controlled procedure so as to minimise the risk of a flammable gas or vapour being present while the work is being performed.

3) General work area

All maintenance staff and others working in the local area shall be instructed on the nature of work being carried out. Work in confined spaces shall be avoided. The area around the workspace shall be sectioned off. Ensure that the conditions within the area have been made safe by control of flammable material.

4) Checking for presence of refrigerant

The area shall be checked with an appropriate refrigerant detector prior to and during work, to ensure the technician is aware of potentially flammable atmospheres. Ensure that the leak detection equipment being used is suitable for use with flammable refrigerants, i.e. non-sparking, adequately sealed or intrinsically safe.

5) Presence of fire extinguisher

If any hot work is to be conducted on the refrigeration equipment or any associated parts, appropriate fire extinguishing equipment shall be available to hand. Have a dry powder or CO2 fire extinguisher adjacent to the charging area.

6) No ignition sources

No person carrying out work in relation to a refrigeration system which involves exposing any pipe work that contains or has contained flammable refrigerant shall use any sources of ignition in such a manner that it may lead to the risk of fire or explosion. All possible ignition sources, including cigarette smoking, should be kept sufficiently far away from the site of installation, repairing, removing and disposal, during which flammable refrigerant can possibly be released to the surrounding space. Prior to work taking place, the area around the equipment is to be surveyed to make sure that there are no flammable hazards or ignition risks. No Smoking signs shall be displayed.

7) Ventilated area

Ensure that the area is in the open or that it is adequately ventilated before breaking into the system or conducting any hot work. A degree of ventilation shall continue during the period that the work is carried out. The ventilation should safely disperse any released refrigerant and preferably expel it externally into the atmosphere.

8) Checks to the refrigeration equipment

Where electrical components are being changed, they shall be fit for the purpose and to the correct specification. At all times the manufacturer's maintenance and service guidelines shall be followed. If in doubt consult the manufacturer's technical department for assistance.

The following checks shall be applied to installations using flammable refrigerants:

The charge size is in accordance with the room size within which the refrigerant containing parts are installed;

The ventilation machinery and outlets are operating adequately and are not obstructed;

If an indirect refrigerating circuit is being used, the secondary circuit shall be checked for the presence of refrigerant;

Marking to the equipment continues to be visible and legible. Markings and signs that are illegible shall be corrected;

Refrigeration pipe or components are installed in a position where they are unlikely to be exposed to any substance which may

SAFETY PRECAUTIONS

corrode refrigerant containing components, unless the components are constructed of materials which are inherently resistant to being corroded or are suitably protected against being so corroded.

9) Checks to electrical devices

Repair and maintenance to electrical components shall include initial safety checks and component inspection procedures. If a fault exists that could compromise safety, then no electrical supply shall be connected to the circuit until it is satisfactorily dealt with. If the fault cannot be corrected immediately but it is necessary to continue operation, an adequate temporary solution shall be used. This shall be reported to the owner of the equipment so all parties are advised.

Initial safety checks shall include:

That capacitors are discharged: this shall be done in a safe manner to avoid possibility of sparking;

That there no live electrical components and wiring are exposed while charging, recovering or purging the system;

That there is continuity of earth bonding.

7. Repairs to sealed components

- 1) During repairs to sealed components, all electrical supplies shall be disconnected from the equipment being worked upon prior to any removal of sealed covers, etc. If it is absolutely necessary to have an electrical supply to equipment during servicing, then a permanently operating form of leak detection shall be located at the most critical point to warn of a potentially hazardous situation.
- 2) Particular attention shall be paid to the following to ensure that by working on electrical components, the casing is not altered in such a way that the level of protection is affected.

This shall include damage to cables, excessive number of connections, terminals not made to original specification, damage to seals, incorrect fitting of glands, etc.

Ensure that apparatus is mounted securely.

Ensure that seals or sealing materials have not degraded such that they no longer serve the purpose of preventing the ingress of flammable atmospheres. Replacement parts shall be in accordance with the manufacturer's specifications.

NOTE: The use of silicon sealant may inhibit the effectiveness of some types of leak detection equipment. Intrinsically safe components do not have to be isolated prior to working on them.

8. Repair to intrinsically safe components

Do not apply any permanent inductive or capacitance loads to the circuit without ensuring that this will not exceed the permissible voltage and current permitted for the equipment in use. Intrinsically safe components are the only types that can be worked on while live in the presence of a flammable atmosphere. The test apparatus shall be at the correct rating.

Replace components only with parts specified by the manufacturer. Other parts may result in the ignition of refrigerant in the atmosphere from a leak.

9. Cabling

Check that cabling will not be subject to wear, corrosion, excessive pressure, vibration, sharp edges or any other adverse environmental effects. The check shall also take into account the effects of aging or continual vibration from sources such as compressors or fans.

10. Detection of flammable refrigerants

Under no circumstances shall potential sources of ignition be used in the searching for or detection of refrigerant leaks. A halide torch

(or any other detector using a naked flame) shall not be used.

11. Leak detection methods

The following leak detection methods are deemed acceptable for systems containing flammable refrigerants. Electronic leak detectors shall be used to detect flammable refrigerants, but the sensitivity may not be adequate, or may need re-calibration. (Detection equipment shall be calibrated in a refrigerant-free area.) Ensure that the detector is not a potential source of ignition and is suitable for the refrigerant used. Leak detection equipment shall be set at a percentage of the LFL of the refrigerant and shall be calibrated to the refrigerant employed and the appropriate percentage of gas (25 % maximum) is confirmed. Leak detection fluids are suitable for use with most refrigerants but the use of detergents containing chlorine shall be avoided as the chlorine may react with the refrigerant and corrode the copper pipe-work. If a leak is suspected, all naked flames shall be removed/ extinguished. If a leakage of refrigerant is found which requires brazing, all of the refrigerant shall be recovered from the system, or isolated (by means of shut off valves) in a part of the system remote from the leak. Oxygen free nitrogen (OFN) shall then be purged through the system both before and during the brazing process.

12. Removal and evacuation

When breaking into the refrigerant circuit to make repairs or for any other purpose conventional procedures shall be used. However, it is important that best practice is followed since flammability is a consideration. The following procedure shall be adhered to:

Remove refrigerant;

Purge the circuit with inert gas;

Evacuate;

Purge again with inert gas;

Open the circuit by cutting or brazing.

The refrigerant charge shall be recovered into the correct recovery cylinders. The system shall be flushed with OFN to render the unit safe. This process may need to be repeated several times. Compressed air or oxygen shall not be used for this task.

Flushing shall be achieved by breaking the vacuum in the system with OFN and continuing to fill until the working pressure is achieved, then venting to atmosphere, and finally pulling down to a vacuum. This process shall be repeated until no refrigerant is within the system. When the final OFN charge is used, the system shall be vented down to atmospheric pressure to enable work to take place. This operation is absolutely vital if brazing operations on the pipe-work are to take place.

Ensure that the outlet for the vacuum pump is not close to any ignition sources and there is ventilation available.

13. Charging procedures

In addition to conventional charging procedures, the following requirements shall be followed. Ensure that contamination of different refrigerants does not occur when using charging equipment. Hoses or lines shall be as short as possible to minimise the amount of refrigerant contained in them.

Cylinders shall be kept upright.

Ensure that the refrigeration system is earthed prior to charging the system with refrigerant. Label the system when charging is complete (if not already).

Extreme care shall be taken not to overfill the refrigeration system.

Prior to recharging the system it shall be pressure tested with OFN. The system shall be leak tested on completion of charging but prior to commissioning. A follow up leak test shall be carried out prior to leaving the site.

14. Decommissioning

Before carrying out this procedure, it is essential that the technician is completely familiar with the equipment and all its detail. It is recommended good practice that all refrigerants are recovered safely. Prior to the task being carried out, an oil and refrigerant sample shall be taken in case analysis is required prior to re-use of reclaimed refrigerant. It is essential that electrical power is available before the task is commenced.

- a) Become familiar with the equipment and its operation.
- b) Isolate system electrically.
- c) Before attempting the procedure ensure that:

Mechanical handling equipment is available, if required, for handling refrigerant cylinders; All personal protective equipment is available and being used correctly;

The recovery process is supervised at all times by a competent person;

Recovery equipment and cylinders conform to the appropriate standards.

- d) Pump down refrigerant system, if possible.
- e) If a vacuum is not possible, make a manifold so that refrigerant can be removed from various parts of the system.
- f) Make sure that cylinder is situated on the scales before recovery takes place.
- g) Start the recovery machine and operate in accordance with manufacturer's instructions.
- h) Do not overfill cylinders. (No more than 80 % volume liquid charge).
- i) Do not exceed the maximum working pressure of the cylinder, even temporarily.
- j) When the cylinders have been filled correctly and the process completed, make sure that the cylinders and the equipment are removed from site promptly and all isolation valves on the equipment are closed off.
- k) Recovered refrigerant shall not be charged into another refrigeration system unless it has been cleaned and checked.

15. Labelling

Equipment shall be labelled stating that it has been de-commissioned and emptied of refrigerant. The label shall be dated and signed. Ensure that there are labels on the equipment stating the equipment contains flammable refrigerant.

16. Recovery

When removing refrigerant from a system, either for servicing or decommissioning, it is recommended good practice that all refrigerants are removed safely.

When transferring refrigerant into cylinders, ensure that only appropriate refrigerant recovery cylinders are employed. Ensure that the correct number of cylinders for holding the total system charge is available. All cylinders to be used are designated for the recovered refrigerant and labelled for that refrigerant (i.e. special cylinders for the recovery of refrigerant). Cylinders shall be complete with pressure relief valve and associated shut-off valves in good working order. Empty recovery cylinders are evacuated and, if possible, cooled before recovery occurs.

The recovery equipment shall be in good working order with a set of instructions concerning the equipment that is at hand and shall be suitable for the recovery of flammable refrigerants.

In addition, a set of calibrated weighing scales shall be available and in good working order. Hoses shall be complete with leak-free

disconnect couplings and in good condition. Before using the recovery machine, check that it is in satisfactory working order, has been properly maintained and that any associated electrical components are sealed to prevent ignition in the event of a refrigerant release. Consult manufacturer if in doubt.

The recovered refrigerant shall be returned to the refrigerant supplier in the correct recovery cylinder, and the relevant Waste Transfer Note arranged. Do not mix refrigerants in recovery units and especially not in cylinders. If compressors or compressor oils are to be removed, ensure that they have been evacuated to an acceptable level to make certain that flammable refrigerant does not remain within the lubricant. The evacuation process shall be carried out prior to returning the compressor to the suppliers. Only electric heating to the compressor body shall be employed to accelerate this process. When oil is drained from a system, it shall be carried out safely.

CONTROL PADS ON THE DEHUMIDIFIER

NOTE: The control panel of the unit you purchased may be slightly different according to the models.

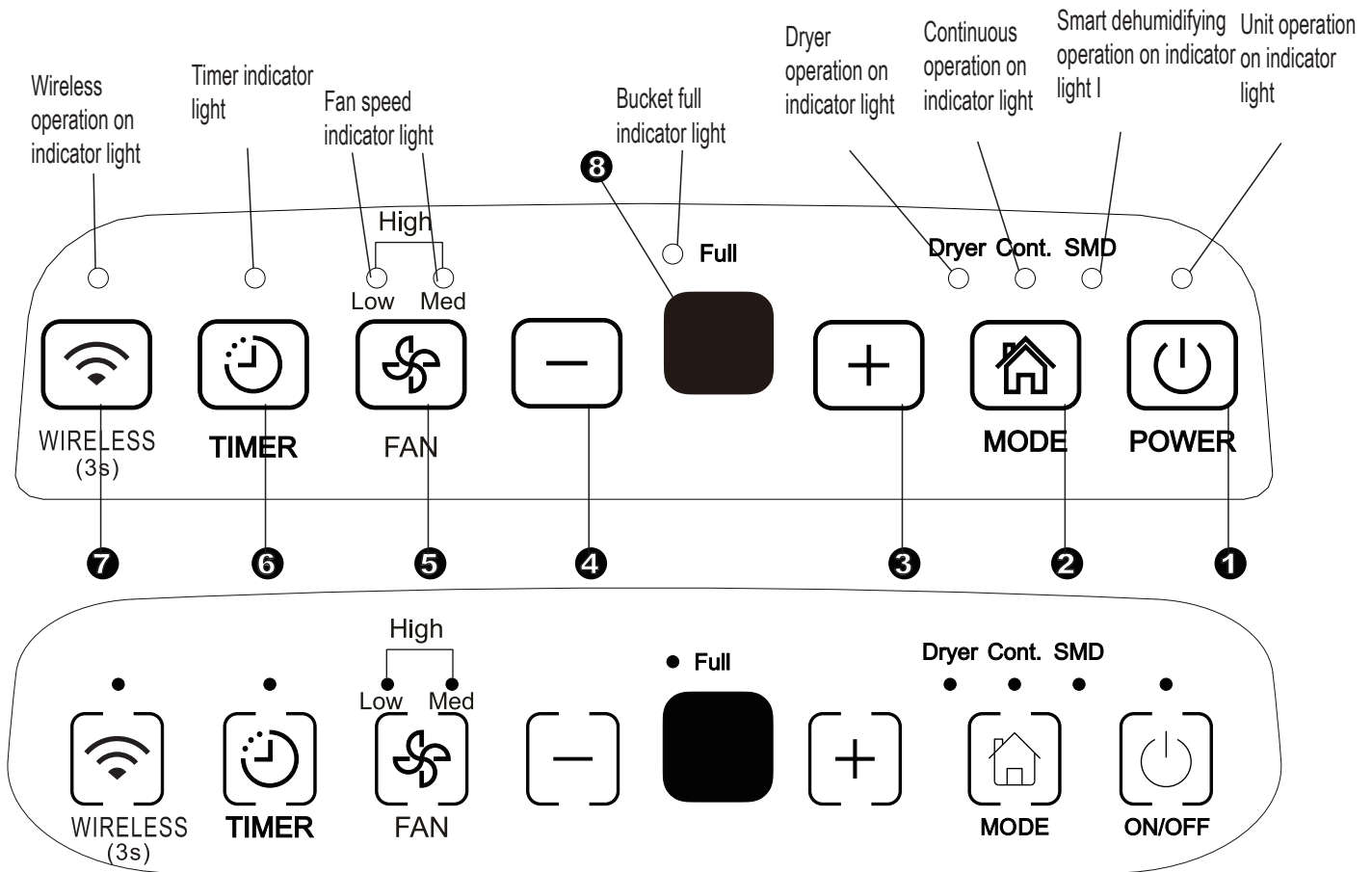

Fig.1

Control pads

When you push the button to change operation modes, the unit will make a beep sound to indicate that it is changing modes.

1 Power Pad

Press to turn the dehumidifier on and off.

NOTE: When the compressor startups or stops running, the unit may make a loud voice, it is normal.

2 Mode Pad

Press to select the desired operation mode from Dehumidifying, Dryer, Continuous dehumidifying and Smart dehumidifying.

NOTE: Dryer and Smart dehumidifying modes are optional.

3 4 + / - Up/Down Pads

Humidity Set Control Pads

The humidity level can be set within a range of 35%RH (Relative Humidity) to 85%RH (Relative Humidity) in 5% increments.

For drier air, press the \ominus pad and set to a lower percent value (%).

For damper air, press the \oplus pad and set a higher percent value (%).

TIMER Set Control Pads

Use the Up/Down pads to set the Auto start and Auto stop time from 0.0 to 24.

5 Fan Pad

Control the fan speed. Press to select fan speed in three steps-low, med and high. The fan speed indicator light illuminates under different fan speed settings. But when select high fan speed, both the low and med fan speed lights illuminate.

6 Timer Pad

Press to initiate the Auto start and Auto stop feature, in conjunction with the \oplus and \ominus pads.

7 Wireless Pad(optional)

Press this pad for 3 seconds to initiate the Wireless connection mode. The LED DISPLAY shows 'AP' (at this time the unit shuts off all other functions) to indicate you can set Wireless connection. If connection(router) is successful

within 8 minutes, the unit will exit Wireless connection mode automatically and the Wireless indicator illuminates and the unit enters the previous functions. If connection is failure within 8 minutes, the unit exits the Wireless connection mode automatically.

8 Display

Shows the set % humidity level from 35% to 85% or auto start/stop time (0~24) while setting, then shows the actual ($\pm 5\%$ accuracy) room % humidity level in a range of

30%RH (Relative Humidity) to 90%RH (Relative Humidity).

Error Codes and Protection Codes:

AS- Humidity sensor module error--Unplug the unit and plug it back in. If error repeats, call for service.

ES- Temperature sensor error-- Unplug the unit and plug it back in. If error repeats, call for service.

P2- Bucket is full or bucket is not in right position-- Empty the bucket and replace it in the right position.

Other features

Bucket Full Light

Glow when the bucket is ready to be emptied, or when the bucket is removed or not replaced in the proper position.

Auto Shut Off

The dehumidifier shuts off when the bucket is full, or when the bucket is removed or not replaced in the proper position. For some models the fan motor will continue operating for 30 seconds.

Auto Defrost

When frost builds up on the evaporator coils, the compressor will cycle off and the fan will continue to run until the frost disappears.

NOTE: When Auto defrosting operation, the unit may make a voice of refrigerant flowing, it is normal.

Wait 3 minutes before resuming operation

After the unit has stopped, it can not be restart operation in the first 3 minutes. This is to protect the unit. Operation will automatically start after 3 minutes.

Smart dehumidifying mode(optional)

At smart dehumidifying mode, the unit will automatically control room humidity in a comfortable range 45%~55% according to the room temperature. The humidity setting function will be invalid.

Auto-Restart

If the unit breaks off unexpectedly due to the power cut, it will restart with the previous function setting automatically when the power resumes.

Setting the Timer

- Press to initiate the Auto start or Auto stop feature, in conjunction with the \oplus and \ominus pads.
- When the unit is on, press the Timer pad to achieve the AUTO STOP feature. When the unit is off, press this button to achieve the AUTO START feature.
- Press or hold the UP or DOWN pad to change the Auto time by 0.5 hour increments, up to 10 hours, then at 1 hour increments up to 24 hours. The control will countdown the time remaining until start.

CONTROL PADS ON THE DEHUMIDIFIER

- The selected time will register in 5 seconds and the system will automatically revert back to display the previous humidity setting.
- Turning the unit ON or OFF at any time or adjusting the timer setting to 0.0 will cancel the Auto Start or Auto Stop feature.
- When LED display window displays the code of P2, the Auto Start or Auto Stop feature will also be cancelled.

Dryer mode(optional)

The unit can make the MAX dehumidification function when it is under the Dryer mode. The fan speed is fixed at high fan speed.

NOTE:

- The Dryer mode must be operated in a close room, do not open the door and window.
- To make the best effective dehumidification, please first dehydrate the wet clothes.
- Make sure to direct airflow at the wet clothes (See Fig. A).
- For thick and heavy wet clothes may not get the best effective dehumidification.

CAUTION

- Do not cover the air outlet of the unit with clothes. It may cause excessive heat, fire or failure of unit.
- Do not place the wet clothes on the top of the unit and do not make the water drop into the unit. It may cause electric shock, creepage or failure of unit.

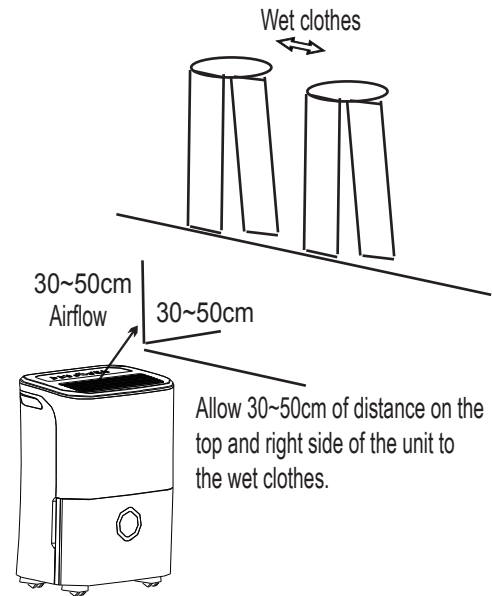

Fig.A

Identification of parts

Front

- ① Control panel
- ② Handle (both sides)
- ③ Air outlet grille
- ④ Water bucket
- ⑤ Water level window

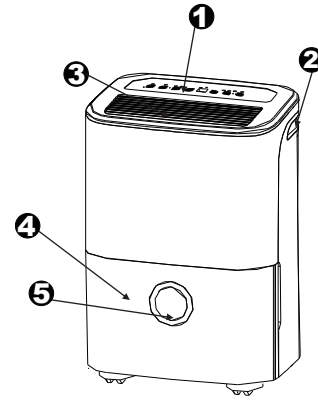

Fig. 2

Rear

- ① Drain hose outlet
- ② Caster
- ③ Power Cord and plug
- ④ Air intake grille
- ⑤ Air filter (behind the grill)
- ⑥ Power cord Buckle(Used only when storing the unit.)

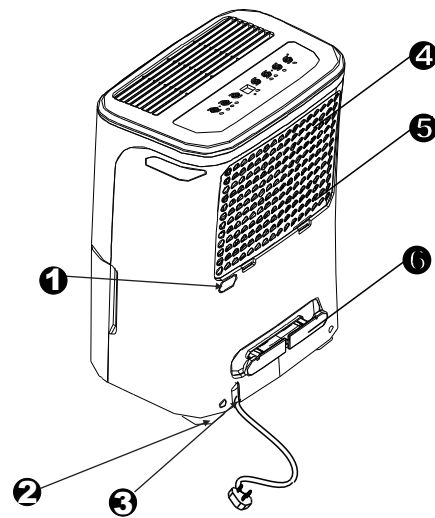

Fig. 3

NOTE: All the pictures in the manual are for explanation purposes only. The actual shape of the unit you purchased may be slightly different, the actual shape shall prevail. The operations and functions are the same.

OPERATING THE UNIT

Positioning the unit

A dehumidifier operating in a basement will have little or no effect in drying an adjacent enclosed storage area, such as a closet, unless there is adequate circulation of air in and out of the area.

- Do not use outdoors.
- This dehumidifier is intended for indoor residential applications only. This dehumidifier should not be used for commercial or industrial applications.
- Place the dehumidifier on a smooth, level floor strong enough to support the unit with a full bucket of water.
- Allow at least 20cm of air space on all sides of the unit for good air circulation.
- Place the unit in an area where the temperature will not fall below 5°C(41°F). The coils can become covered with frost at temperatures below 5°C(41°F), which may reduce performance.
- Place the unit away from the clothes dryer, heater or radiator.
- Use the unit to prevent moisture damage anywhere books or valuables are stored.
- Use the dehumidifier in a basement to help prevent moisture damage.
- The dehumidifier must be operated in an enclosed area to be most effective.
- Close all doors, windows and other outside openings to the room.

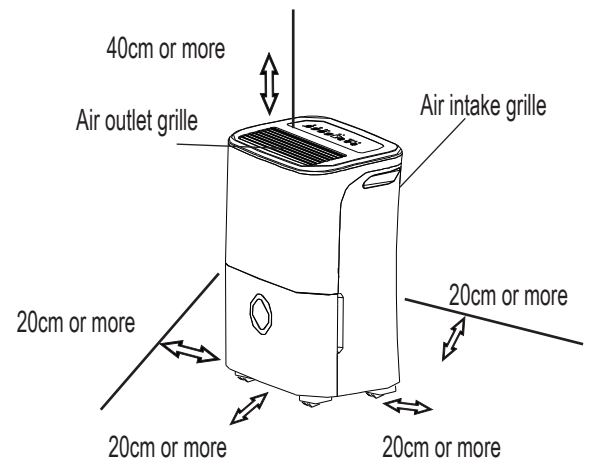

Fig. 4

Casters (Install at four points on the bottom of unit)

- Do not force casters to move over carpet, nor move the unit with water in the bucket. (The unit may tip over and spill water.)

NOTE: Casters is optional, some models without.

When using the unit

- When first using the dehumidifier, operate the unit continuously 24 hours.
- This unit is designed to operate with a working environment between 5°C/41°F and 32°C/90°F, and between 30%(RH) and 80%(RH).
- If the unit has been switched off and needs to be switched on again quickly, allow approximately three minutes for the correct operation to resume.
- Do not connect the dehumidifier to a multiple socket outlet, which is also being used for other electrical appliances.
- Select a suitable location, making sure you have easy access to an electrical outlet.
- Plug the unit into a electrical socket-outlet with earth connection.
- Make sure the Water bucket is correctly fitted otherwise the unit will not operate properly.

NOTE: When the water in the bucket reaches to a certain level, please be careful to move the machine to avoid it falling down.

OPERATING THE UNIT

Removing the collected water

There are two ways to remove collected water.

1. Use the bucket

- When the bucket is full, the Full indicator light will illuminate, the digital display shows P2.
- Slowly pull out the bucket. Grip the left and right handles securely, and carefully pull out straight so water does not spill. Do not put the bucket on the floor because the bottom of the bucket is uneven. Otherwise the bucket will fall and cause the water to spill.
- Throw away the water and replace the bucket. The bucket must be in place and securely seated for the dehumidifier to operate.
- The machine will restore to its original state when the bucket is replaced in its correct position.

NOTES:

- When you remove the bucket, do not touch any parts inside of the unit. Doing so may damage the product. Be sure to push the bucket gently all the way into the unit.
- Banging the bucket against anything or failing to push it in securely may cause the unit not to operate.
- When you remove the bucket, if there is some water in the unit you must dry it.

1. Pull out the bucket a little.

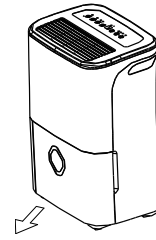

Fig. 5

2. Hold both sides of the bucket with even strength, and pull it out from the unit.

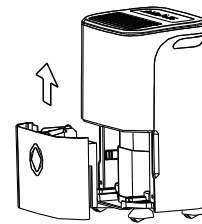

Fig 6

3. Pour the water out.

Removing the collected water

2. Continuous draining

- Water can be automatically emptied into a floor drain by attaching the unit with a water hose(not included).
- Remove the rubber plug from the back drain hose outlet. Attach a drain hose(ID=13.5mm) and lead it to the floor drain or a suitable drainage facility(see Fig.7).
- Make sure the hose is secure so there are no leaks.
- Direct the hose toward the drain, making sure that there are no kinks that will stop the water flowing.
- Place the end of the hose into the drain and make sure the end of the hose is level or down to let the water flow smoothly. Do never let it up.
- Make sure the water hose is lower than the drain hose outlet.
- Select the desired humidity setting and fan speed on the unit for continuous draining to start.

NOTE: When the continuous drain feature is not being used, remove the drain hose from the outlet and reinstall the rubber plug.

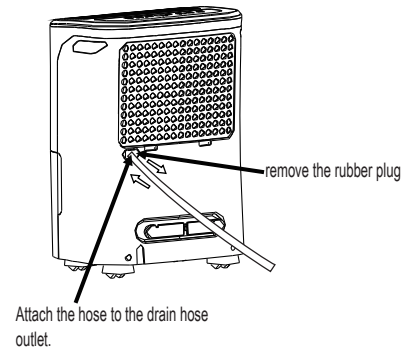

Fig.7

Care and cleaning of the dehumidifier

Turn the dehumidifier off and remove the plug from the wall outlet before cleaning.

1. Clean the Grille and Case

- Use water and a mild detergent. Do not use bleach or abrasives.
- Do not splash water directly onto the main unit. Doing so may cause an electrical shock, cause the insulation to deteriorate, or cause the unit to rust.
- The air intake and outlet grilles get soiled easily, so use a vacuum attachment or brush to clean.

2. Clean the bucket

Every few weeks, clean the bucket to prevent growth of mold, mildew and bacteria. Partially fill the bucket with clean water and add a little mild detergent. Swish it around in the bucket, empty and rinse.

NOTE: Do not use a dishwasher to clean the bucket. After clean, the bucket must be in place and securely seated for the dehumidifier to operate.

3. Clean the air filter

The air filter behind the front grille should be checked and cleaned at least every two weeks or more often if necessary.

NOTE: DO NOT RINSE OR PUT THE FILTER IN AN AUTOMATIC DISHWASHER.

To remove:

- Grip the tab on the filter and pull it upward, then pull it out as shown in Fig.8.
- Clean the filter with warm, soapy water. Rinse and let the filter dry before replacing it. Do not clean the filter in a dishwasher.

To attach:

- Insert the air filter into the unit from underside to upside. See Fig.10.

CAUTION:

DO NOT operate the dehumidifier without a filter because dirt and lint will clog it and reduce performance.

NOTE: The cabinet and front may be dusted with an oil-free cloth or washed with a cloth dampened in a solution of warm water and mild liquid dishwashing detergent. Rinse thoroughly and wipe dry. Never use harsh cleansers, wax or polish on the cabinet front. Be sure to wring excess water from the cloth before wiping around the controls. Excess water in or around the controls may cause damage to the unit.

Care and cleaning of the dehumidifier

4. When not using the unit for long time periods

- After turning off the unit, wait one day before emptying the bucket.
- Clean the main unit, water bucket and air filter.
- Cover the unit with a plastic bag.
- Store the unit upright in a dry, well-ventilated place.

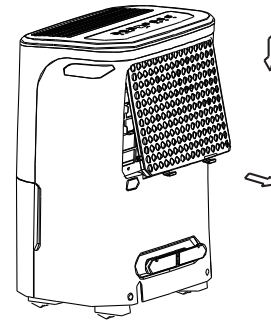

Fig. 8

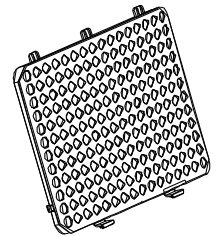

Fig. 9

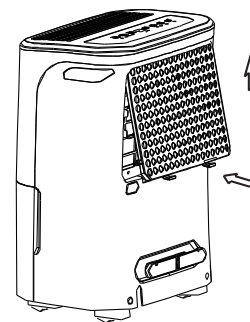

Fig. 10

TROUBLESHOOTING TIPS

Before calling for service, review the chart below first yourself.

Problem	What to check
Unit does not start	<ul style="list-style-type: none"> ● Make sure the dehumidifier's plug is pushed completely into the outlet. ● Check the house fuse/circuit breaker box. ● Dehumidifier has reached its preset level or bucket is full. ● Water bucket is not in the proper position.
Dehumidifier does not dry the air as it should	<ul style="list-style-type: none"> ● Did not allow enough time to remove the moisture. ● Make sure there are no curtains, blinds or furniture blocking the front or back of the dehumidifier. ● The humidity control may not be set low enough. ● Check that all doors, windows and other openings are securely closed. ● Room temperature is too low, below 5°C(41°F). ● There is a kerosene heater or something giving off water vapor in the room.
The unit makes a loud noise when operating	<ul style="list-style-type: none"> ● The air filter is clogged. ● The unit is tilted instead of upright as it should be. ● The floor surface is not level.
Frost appears on the coils	<ul style="list-style-type: none"> ● This is normal. The dehumidifier has Auto defrost feature.
Water on floor	<ul style="list-style-type: none"> ● Hose to connector or hose connection may be loose. ● Intend to use the bucket to collect water, but the back drain plug is removed.
ES, AS or P2 appear in the display	<ul style="list-style-type: none"> ● These are error codes and protection codes. See the CONTROL PADS ON THE DEHUMIDIFIER section.

Bei der Verwendung dieses Luftentfeuchters in den europäischen Ländern sind folgende Informationen zu beachten:

VERFÜGUNG: Entsorgen Sie dieses Produkt nicht als unsortierten Hausmüll. Die gesonderte Sammlung solcher Abfälle für eine besondere Behandlung ist erforderlich.

Es ist verboten, dieses Gerät im Hausmüll zu entsorgen.

Zur Entsorgung gibt es mehrere Möglichkeiten:

- A) Die Stadtverwaltung hat Sammelsysteme eingerichtet, mit denen Elektronikschrott dem Nutzer zumindest kostenlos entsorgt werden kann.
- B) Beim Kauf eines neuen Produkts nimmt der Einzelhändler das alte Produkt mindestens kostenlos zurück.
- C) Der Hersteller nimmt das alte Gerät zur kostenlosen Entsorgung für den Benutzer zurück.
- D) Da alte Produkte wertvolle Ressourcen enthalten, können sie an Altmetallhändler verkauft werden.

Die unkontrollierte Entsorgung von Abfällen in Wäldern und Landschaften gefährdet Ihre Gesundheit, wenn Schadstoffe ins Grundwasser gelangen und in die Nahrungskette gelangen.

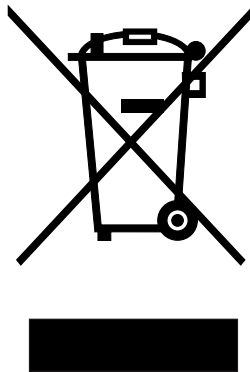

Inhaltsverzeichnis

SICHERHEITSVORKEHRUNGEN

Warnung	2
Vorsicht.....	2
Elektrische Informationen	4
WARNUNGEN (nur für die Verwendung von Kältemittel R290 / R32)	5

BEDIENFELD AUF DEM ENTFEUCHTER

Bedienfeld.....	12
Andere Eigenschaften	13

IDENTIFIKATION DER TEILE

Identifikation der Teile	15
Aufstellung der Einheit.....	16

BETRIEB DER EINHEIT

Bei Verwendung der Einheit	17
Das aufgefangene Wasser entleeren	18

PFLEGE UND WARTUNG

Pflege und Reinigung des Luftentfeuchters	20
---	----

TIPPS ZUR FEHLERBEHEBUNG

Tipps zur Fehlerbehebung.....	22
-------------------------------	----



Lesen Sie dieses Handbuch

Im Inneren finden Sie viele hilfreiche Hinweise, wie Sie Ihre Klimaanlage richtig einsetzen und warten. Schon eine kleine vorbeugende Pflege Ihrerseits kann Ihnen über die Lebensdauer Ihrer Klimaanlage viel Zeit und Geld sparen. In der Tabelle mit Tipps zur Fehlerbehebung finden Sie viele Antworten auf häufig auftretende Probleme. Wenn Sie zuerst unsere Tabelle mit Tipps zur Fehlerbehebung durchlesen, müssen Sie möglicherweise gar nicht den Kundendienst anrufen.



SICHERHEITSVORKEHRUNGEN

Um Verletzungen des Benutzers oder anderer Personen sowie Sachschäden zu vermeiden, müssen die folgenden Anweisungen befolgt werden. Unsachgemäßer Betrieb durch Nichtbeachtung von Anweisungen kann zu Beschädigungen führen.

- Die Schwere wird durch die folgenden Angaben klassifiziert.

 WARNUNG	Dieses Symbol weist auf die Möglichkeit von Tod oder schweren Verletzungen hin.
 VORSICHT	Dieses Symbol weist auf die Möglichkeit von Verletzungen oder Sachschäden hin.

- Die Bedeutungen der in diesem Handbuch verwendeten Symbole sind wie folgt.

	Tun Sie das niemals.
	Machen Sie das immer.

WARNUNG

<p> Überschreiten Sie nicht die Leistung der Steckdose oder des Anschlussgeräts.</p> <ul style="list-style-type: none"> Andernfalls kann es durch übermäßige Wärmeentwicklung zu Stromschlag oder Feuer kommen. 	<p> Bedienen oder stoppen Sie die Einheit nicht durch Einstecken oder Herausziehen des Netzsteckers.</p> <ul style="list-style-type: none"> Es kann zu Stromschlag oder Feuer durch Wärmeentwicklung kommen. 	<p> Beschädigen oder verwenden Sie keine nicht spezifizierten Netzkabel</p> <ul style="list-style-type: none"> Dies kann zu einem elektrischen Schlag oder Brand führen.
<p> Ändern Sie nicht die Länge des Netzkabels und teilen Sie die Steckdose nicht mit anderen Geräten</p> <ul style="list-style-type: none"> Es kann zu Stromschlag oder Feuer durch Wärmeentwicklung kommen. 	<p> Stecker nicht mit nassen Händen einführen oder herausziehen.</p> <ul style="list-style-type: none"> Dies kann einen elektrischen Schlag verursachen. 	<p> Stellen Sie die Einheit nicht in der Nähe einer Wärmequelle auf.</p> <ul style="list-style-type: none"> Kunststoffteile können schmelzen und einen Brand verursachen.
<p> Unterbrechen Sie die Stromzufuhr, wenn seltsame Geräusche, Geruch oder Rauch entstehen.</p> <ul style="list-style-type: none"> Dies kann zu Feuer und Stromschlag führen. 	<p> Sie sollten niemals versuchen, die Einheit selbst zu zerlegen oder zu reparieren.</p> <ul style="list-style-type: none"> Dies kann zum Ausfall der Maschine oder zu einem Stromschlag führen. 	<p> Schalten Sie vor dem Installieren, Reinigen und Warten die Stromversorgung aus und trennen Sie die Einheit vom Netz.</p> <ul style="list-style-type: none"> Dies kann einen elektrischen Schlag oder Verletzungen verursachen.
<p> Verwenden Sie die Einheit nicht in der Nähe von brennbaren Gasen oder brennbaren Stoffen wie Benzin, Benzin, Verdünner usw.</p> <ul style="list-style-type: none"> Dies kann eine Explosion oder ein Feuer verursachen. 	<p> Trinken oder benutzen Sie kein Wasser, das aus der Einheit abgelassen wurde.</p> <ul style="list-style-type: none"> Es enthält Verunreinigungen und könnte Sie krank machen. 	<p> Nehmen Sie den Wassereimer während des Betriebs nicht heraus.</p> <ul style="list-style-type: none"> Dies kann zu einem vollständigen Schutz der Einheit durch den Eimer und zu einem elektrischen Schlag führen.

⚠ VORSICHT

⊘ **Verwenden Sie die Einheit nicht in kleinen Räumen.**

- Eine unzureichende Belüftung kann zu Überhitzung und Feuer führen.

⊘ **Stellen Sie die Einheit nicht an Orten auf, an denen Wasser auf die Einheit spritzen kann.**

- Wasser kann in die Einheit eindringen und die Isolierung beeinträchtigen. Dies kann zu einem elektrischen Schlag oder Brand führen.

Ⓜ **Stellen Sie die Einheit auf einen ebenen, festen Boden.**

- Wenn die Einheit umkippt, kann Wasser auslaufen und Gegenstände beschädigen oder einen elektrischen Schlag oder einen Brand verursachen.

⚠ VORSICHT

⊘ **Decken Sie die Einlass- oder Auslassöffnungen nicht mit Tüchern oder Handtüchern ab.**

- Ein fehlender Luftstrom kann zu Überhitzung und Feuer führen.

Ⓜ **Bei der Verwendung des Geräts in einem Raum mit folgenden Personen ist Vorsicht geboten:**

- Säuglinge, Kinder, ältere Menschen und Menschen, die nicht feuchtigkeitsempfindlich sind.

⊘ **Nicht in Bereichen verwenden, in denen mit Chemikalien umgegangen wird.**

- Dies führt zu einer Beschädigung der Einheit durch in der Luft gelöste Chemikalien und Lösungsmittel.

⊘ **Stecken Sie niemals Ihren Finger oder andere Fremdkörper in die Gitter oder Öffnungen. Seien Sie besonders umsichtig, um Kinder vor diesen Gefahren zu warnen.**

- Dies kann zu einem elektrischen Schlag oder zum Ausfall der Einheit führen.

⊘ **Stellen Sie keine schweren Gegenstände auf das Netzkabel und achten Sie darauf, dass das Kabel nicht zusammengedrückt wird.**

- Es besteht Brand- oder Stromschlaggefahr.

⊘ **Klettern Sie nicht auf die Einheit und setzen Sie sich nicht darauf.**

- Sie könnten verletzt werden, wenn Sie fallen oder die Einheit umkippt.

Ⓜ **Setzen Sie die Filter immer fest ein. Reinigen Sie den Filter alle zwei Wochen.**

- Der Betrieb ohne Filter kann zu Störungen führen.

Ⓜ **Wenn Wasser in die Einheit eindringt, schalten Sie die Einheit aus und trennen Sie es von der Stromversorgung. Wenden Sie sich an einen qualifizierten Servicetechniker.**

- Dies kann zum Ausfall des Geräts oder zum Unfall führen.

⊘ **Stellen Sie keine Blumenvasen oder andere Wasserbehälter auf die Einheit.**

- Es kann Wasser in die Einheit gelangen, was zu Isolationsfehlern, elektrischen Schlägen oder Feuer führen kann.

⚠ VORSICHT

- Dieses Gerät kann von Kindern ab 8 Jahren und von Personen mit eingeschränkten körperlichen, sensorischen oder geistigen

Fähigkeiten oder mangelnder Erfahrung und Kenntnissen verwendet werden, wenn sie beaufsichtigt oder in Bezug auf die sichere Verwendung des Geräts instruiert wurden und die damit verbundenen Gefahren verstehen. Kinder dürfen nicht mit dem Gerät spielen. Reinigung und Benutzerwartung dürfen nicht von Kindern ohne Aufsicht durchgeführt werden (gilt für die europäischen Länder)

- Dieses Gerät ist nicht für den Gebrauch durch Personen (einschließlich Kinder) mit eingeschränkten körperlichen, sensorischen oder geistigen Fähigkeiten oder mangelnden Erfahrungen und Kenntnissen bestimmt, es sei denn, sie wurden von einer für ihre Sicherheit verantwortlichen Person beaufsichtigt oder instruiert. Kinder sollten beaufsichtigt werden, um sicherzustellen, dass sie nicht mit der Einheit spielen (gilt für andere Länder außer den europäischen Ländern).
- Wenn das Netzkabel beschädigt ist, muss es vom Hersteller, seinem Kundendienst oder ähnlich qualifizierten Personen ausgetauscht werden, um Gefahren zu vermeiden.
- Die Einheit muss gemäß den nationalen Verkabelungsvorschriften installiert werden.
- Die Einheit mit Elektroheizung muss mindestens 1 Meter Abstand zu brennbaren Materialien haben.
- Wenden Sie sich an den autorisierten Servicetechniker, um diese Einheit zu reparieren oder zu warten.
- Verwenden Sie die Steckdose nicht, wenn sie lose oder beschädigt ist.
- Betreiben Sie Ihre Klimaanlage nicht in einer Nasszelle wie einem Badezimmer oder einer Waschküche.
- Verwenden Sie dieses Produkt nicht für andere Zwecke als die in dieser Bedienungsanleitung beschriebenen Funktionen
- Wenden Sie sich zur Installation der Einheit an den autorisierten Installateur.
- Wenn die Klimaanlage während des Betriebs umgekippt wird, schalten Sie die Einheit aus und ziehen Sie sofort den Netzstecker. Prüfen Sie die Einheit visuell auf Beschädigungen. Wenn Sie vermuten, dass die Einheit beschädigt wurde, wenden Sie sich an einen Techniker oder Kundendienst, um Unterstützung zu erhalten.
- Bei Gewitter muss der Strom abgeschaltet werden, um Schäden an der Maschine durch Blitzeinschlag zu vermeiden.
- Verwenden Sie diesen Lüfter nicht mit einem elektronischen Geschwindigkeitsregler, um das Risiko eines Brandes oder eines elektrischen Schlags zu verringern.
- Führen Sie keine Schnur unter dem Teppichboden. Decken Sie das Kabel nicht mit Wurfdecken, Läufern oder ähnlichen Abdeckungen ab. Kabel nicht unter Möbeln oder Geräten verlegen. Verlegen Sie das Kabel außerhalb der Gehwege und an der Stelle, an der man nicht darüber stolpern kann.
- Öffnen Sie die Einheit nicht während des Betriebs.
- Berühren Sie nicht die Metallteile der Einheit, wenn der Luftfilter entfernt werden soll.
- Fassen Sie den Stecker beim Herausnehmen am Kopf des Netzsteckers an.

Elektrische Informationen

- Das Typenschild des Herstellers befindet sich auf der Rückseite der Einheit und enthält elektrische und andere technische Daten, die für diese Einheit spezifisch sind.
- Stellen Sie sicher, dass die Einheit ordnungsgemäß geerdet ist. Um Schläge und Brandgefahren zu minimieren, ist eine ordnungsgemäße Erdung wichtig. Das Netzkabel ist mit einem dreipoligen Erdungsstecker zum Schutz vor Schlag ausgestattet.
- Ihre Einheit muss mit einer ordnungsgemäß geerdeten Wandsteckdose verwendet werden. Wenn die Wandsteckdose, die Sie verwenden möchten, nicht ausreichend geerdet ist oder durch eine Zeitverzögerungssicherung oder einen Schutzschalter

geschützt ist (die erforderliche Sicherung oder der Schutzschalter wird durch den maximalen Strom des Geräts bestimmt) Der maximale Strom ist auf dem Typenschild auf dem Gerät angegeben.) Lassen Sie die richtige Steckdose von einem Elektriker installieren.

- Stellen Sie sicher, dass der Behälter nach der Installation der Einheit zugänglich ist.
- **Verwenden Sie keine Verlängerungskabel oder Adapterstecker mit dieser Einheit.** Wenn Sie jedoch ein Verlängerungskabel verwenden müssen, verwenden Sie nur ein zugelassenes Entfeuchter-Verlängerungskabel (in den meisten lokalen Baumärkten erhältlich).
- Um mögliche Verletzungen zu vermeiden, trennen Sie vor der Installation und / oder Wartung die Stromversorgung des Geräts.
- Alle Verkabelungen müssen streng nach dem Schaltplan auf der mittleren Blende des Geräts (hinter dem Wassereimer) durchgeführt werden.

Beachten Sie die Sicherungsangaben

Die Leiterplatte (PCB) des Geräts ist mit einer Sicherung ausgestattet, die einen Überstromschutz bietet. Die Spezifikationen der Sicherung sind auf der Platine aufgedruckt, z. T 3,15 A / 250 V (oder 350 V) usw.

HINWEIS: Alle Abbildungen in der Anleitung dienen nur zur Erläuterung. Die tatsächliche Form der von Ihnen erworbenen Einheit kann etwas abweichen, die Bedienvorgänge und Funktionen sind jedoch gleich.

Hinweis zu fluorierten Gasen

- - Fluorierte Treibhausgase befinden sich in hermetisch verschlossenen Geräten. Spezifische Informationen zu Typ, Menge und CO₂-Äquivalent (in einigen Modellen) des fluorierten Treibhausgases in Tonnen finden Sie auf dem entsprechenden Etikett am Gerät.
- - Installation, Service, Wartung und Reparatur dieses Geräts müssen von einem zertifizierten Techniker durchgeführt werden.
- - Deinstallation und Recycling des Produkts müssen von einem zertifizierten Techniker durchgeführt werden.



WARNUNGEN (nur für die Verwendung von Kältemittel R290 / R32)

- Verwenden Sie keine anderen Mittel als die vom Hersteller empfohlenen, um den Abtauvorgang zu beschleunigen oder zu reinigen.
- Die Einheit ist in einem Raum ohne ständig betriebene Zündquellen zu lagern (z. B. offene Flammen, ein Betriebsgasgerät oder ein Elektroheizgerät).
- Nicht durchbohren oder verbrennen.
- Beachten Sie, dass die Kältemittel möglicherweise keinen Geruch enthalten.
- Die Einheit sollte in einem Raum mit einer Bodenfläche von mehr als 4 m² installiert, betrieben und gelagert werden.
- Die Einhaltung der nationalen Gasvorschriften ist zu beachten.
- Lüftungsöffnungen frei von Hindernissen halten.

Die Einheit ist so zu lagern, dass keine mechanischen Schäden auftreten.

- Warnung, dass die Einheit in einem gut belüfteten Bereich gelagert werden soll, in dem die Raumgröße der für den Betrieb angegebenen Raumfläche entspricht

- Jede Person, die an Arbeiten an oder dem Eingriff in einen Kältemittelkreislauf beteiligt ist, sollte über ein aktuell gültiges Zertifikat einer von der Industrie akkreditierten Bewertungsstelle verfügen, die ihre Kompetenz zum sicheren Umgang mit Kältemitteln gemäß einer von der Industrie anerkannten Bewertungsspezifikation autorisiert.
- Wartungsarbeiten dürfen nur entsprechend den Anweisungen des Geräteherstellers durchgeführt werden. Wartungs- und Reparaturarbeiten, die die Unterstützung durch anderes Fachpersonal erfordern, sind unter Aufsicht der für die Verwendung brennbarer Kältemittel zuständigen Person durchzuführen.





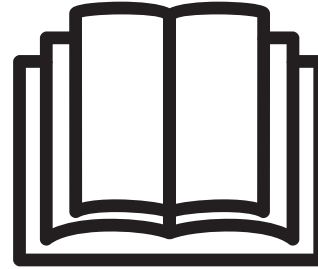

Vorsicht: Brandgefahr / brennbare Materialien
(Nur für R32 / R290-Einheiten erforderlich)



WICHTIGER HINWEIS: Lesen Sie dieses Handbuch sorgfältig durch, bevor Sie Ihre neue Klimaanlage installieren oder in Betrieb nehmen. Bewahren Sie dieses Handbuch zum späteren Nachschlagen auf.

Erklärung der auf dem Gerät angezeigten Symbole (nur für das Kühlmittel R32 / R290):

	WARNUNG	Dieses Symbol zeigt an, dass dieses Gerät ein brennbares Kältemittel verwendet hat. Wenn das Kältemittel austritt und einer externen Zündquelle ausgesetzt ist, besteht Brandgefahr.
	VORSICHT	Dieses Symbol zeigt an, dass das Betriebshandbuch sorgfältig gelesen werden sollte.
	VORSICHT	Dieses Symbol zeigt an, dass ein Servicepersonal dieses Gerät unter Bezugnahme auf das Installationshandbuch handhaben sollte.
	VORSICHT	Dieses Symbol zeigt an, dass Informationen wie das Betriebshandbuch oder die Installationsanleitung verfügbar sind.

WARNUNGEN (nur für die Verwendung von Kältemittel R290 / R32)

1. Transport von Geräten, die brennbare Kältemittel enthalten

Siehe Transportvorschriften

2. Kennzeichnung von Geräten mit Schildern

Siehe örtliche Vorschriften

3. Entsorgung von Geräten mit brennbaren Kältemitteln

Siehe nationale Vorschriften.

4. Lagerung von Ausrüstungen / Geräten

Die Lagerung der Ausrüstung sollte gemäß den Anweisungen des Herstellers erfolgen.

5. Lagerung von verpackten (nicht verkauften) Geräten

Der Schutz der Aufbewahrungspakete sollte so konstruiert sein, dass ein mechanischer Schaden an der Ausrüstung im Inneren der

Verpackung kein Leck der Kältemittelfüllung verursacht.

Die maximale Anzahl von Geräten, die zusammen gelagert werden dürfen, wird durch die örtlichen Bestimmungen festgelegt.

6. Hinweise zum Service

1) Überprüfung des Bereichs

Vor Beginn der Arbeiten an Systemen, die brennbare Kältemittel enthalten, sind Sicherheitsüberprüfungen erforderlich, um sicherzustellen, dass die Entzündungsgefahr minimiert wird. Für die Reparatur des Kühlsystems sind vor Durchführung von Arbeiten am System die folgenden Vorsichtsmaßnahmen zu beachten.

2) Arbeitsablauf

Die Arbeiten sind in einem kontrollierten Verfahren durchzuführen, um das Risiko zu minimieren, dass brennbare Gase oder Dämpfe während der Ausführung der Arbeiten vorhanden sind.

3) allgemeiner Arbeitsbereich

Alle Wartungskräfte und andere in der Umgebung tätige Personen müssen über die Art der durchgeführten Arbeiten unterrichtet werden. Arbeiten in engen Räumen sind zu vermeiden. Der Bereich um den Arbeitsbereich ist abzutrennen. Stellen Sie sicher, dass die Bedingungen innerhalb des Bereichs durch die Kontrolle brennbaren Materials gesichert sind.

4) Prüfen Sie, ob Kältemittel vorhanden ist

Der Bereich muss vor und während der Arbeit mit einem geeigneten Kältemitteldetektor überprüft werden, um sicherzustellen, dass der Techniker möglicherweise brennbare Atmosphären kennt. Stellen Sie sicher, dass das verwendete Leckprüfausrüstung für brennbare Kältemittel geeignet ist, d.h. nicht funkend, ausreichend dicht oder eigensicher ist.

5) Vorhandensein eines Feuerlöschers

Wenn Lötarbeiten an der Kühlanlage oder zugehörigen Teilen durchgeführt werden sollen, müssen geeignete Feuerlöschgeräte zur Verfügung stehen. Halten Sie einen Trocken-Feuerlöscher oder CO₂-Feuerlöscher in der Nähe des Ladebereichs.

6) Keine Zündquellen

Personen, die Arbeiten in Bezug auf ein Kühlsystem durchführen, bei denen Rohrleitungen mit brennbarem Kältemittel freigelegt werden oder darin enthalten sind, dürfen Zündquellen nicht so einsetzen, dass Brand- und Explosionsgefahr besteht. Alle möglichen Zündquellen, einschließlich Zigarettenrauchen, sollten ausreichend weit vom Installations-, Reparatur-, Entfernungs- und Entsorgungsort entfernt gehalten werden, aus dem möglicherweise entzündbares Kältemittel in den umgebenden Raum abgegeben werden kann. Vor Beginn der Arbeiten ist der Bereich um die Einheit zu untersuchen, um sicherzustellen, dass keine Feuergefahren oder Zündgefahren bestehen. Es müssen Nicht-Rauchen-Zeichen angebracht werden.

7) Belüfteter Bereich

Stellen Sie sicher, dass sich der Bereich im Freien befindet oder ausreichend belüftet ist, bevor Sie in das System eingreifen oder Lötarbeiten ausführen. Während des Zeitraums, in dem die Arbeiten ausgeführt werden, muss ein gewisser Belüftungsgrad bestehen. Die Belüftung sollte das freigesetzte Kältemittel sicher verteilen und vorzugsweise nach außen in die Atmosphäre ausstoßen.

8) Überprüfung der Kühlanlage

Wenn elektrische Komponenten geändert werden, müssen sie für den Zweck und für die korrekte Spezifikation geeignet sein. Zu allen Zeiten sind die Wartungs- und Servicerichtlinien des Herstellers zu beachten. Wenden Sie sich im Zweifelsfall an die technische Abteilung des Herstellers.

Die folgenden Prüfungen sind auf Anlagen anzuwenden, die brennbare Kältemittel verwenden:

Die Füllungsgröße entspricht der Raumgröße, in der die Kältemittel enthaltenden Teile installiert sind.

Die Lüftungsmaschinen und Auslässe arbeiten einwandfrei und sind nicht blockiert.

Wenn ein indirekter Kühlkreislauf verwendet wird, muss der Sekundärkreislauf auf Kältemittel geprüft werden.

Die Kennzeichnung der Ausrüstung ist weiterhin sichtbar und lesbar. Unleserliche Markierungen und Zeichen müssen korrigiert werden;

Kühlrohre oder -komponenten sind an einer Stelle installiert, an der sie unwahrscheinlich irgendwelchen Stoffen ausgesetzt sind, die kältemittelhaltige Komponenten korrodieren könnten, es sei denn, die Komponenten bestehen aus Materialien, die von Natur aus beständig gegen Korrosion sind oder in geeigneter Weise vor Korrosion geschützt sind.

9) Überprüfung elektrischer Geräte

Reparaturen und Wartungsarbeiten an elektrischen Bauteilen müssen vorherige Sicherheitsüberprüfungen und Bauteilprüfverfahren umfassen. Wenn ein Fehler vorliegt, der die Sicherheit beeinträchtigen könnte, darf an den Stromkreis keine Stromversorgung angeschlossen werden, bis er zufriedenstellend behoben ist. Wenn der Fehler nicht sofort behoben werden kann, der Betrieb jedoch fortgesetzt werden muss, muss eine angemessene vorübergehende Lösung verwendet werden. Dies ist dem Besitzer der Ausrüstung mitzuteilen, damit alle Parteien davon unterrichtet werden.

Die anfänglichen Sicherheitsüberprüfungen umfassen Folgendes:

Die Kondensatoren sind entladen: Dies muss auf sichere Weise erfolgen, um Funkenbildung zu vermeiden;

Dass während des Ladens, Wiederherstellens oder Spülens des Systems keine stromführende elektrische Komponenten und Verdrahtungen freiliegen;

Dass es eine Kontinuität der Erdung gibt.

7. Reparaturen an versiegelten Bauteilen

1) Bei Reparaturen an versiegelten Komponenten sind vor dem Entfernen von versiegelten Abdeckungen usw. alle elektrischen Anschlüsse von den zu bearbeitenden Geräten zu trennen. Wenn es absolut notwendig ist, während der Wartung eine elektrische Versorgung der Geräte zu gewährleisten, muss an der kritischsten Stelle eine dauerhaft funktionierende Form der Lecksuche angebracht werden, um vor einer potenziell gefährlichen Situation zu warnen.

2) Es ist besonders auf Folgendes zu achten, um sicherzustellen, dass das Gehäuse bei Arbeiten an elektrischen Bauteilen nicht so verändert wird, dass das Schutzniveau beeinträchtigt wird.

Dazu gehören Kabelschäden, zu viele Anschlüsse, nicht den Originalspezifikationen angefertigte Klemmen, Dichtungen, falsche Verschraubungen usw.

Stellen Sie sicher, dass die Einheit sicher montiert ist.

Stellen Sie sicher, dass die Dichtungen oder Dichtungsmaterialien nicht so beschädigt sind, dass sie nicht mehr dazu dienen, das Eindringen von brennbaren Atmosphären zu verhindern. Ersatzteile müssen den Herstellerangaben entsprechen.

HINWEIS: Die Verwendung von Silikondichtungsmittel kann die Wirksamkeit einiger Arten von Leckprüfausrüstung beeinträchtigen. Eigensichere Komponenten müssen vor der Bearbeitung nicht isoliert werden.

8. Reparatur an eigensicheren Komponenten

Legen Sie keine dauerhaften induktiven oder kapazitiven Lasten an die Schaltung an, ohne sicherzustellen, dass diese die zulässige

Spannung und den zulässigen Strom für das verwendete Gerät nicht überschreitet. Eigensichere Komponenten sind die einzigen, an denen gearbeitet werden kann, während sie in einem brennbaren Umfeld unter Strom stehen. Das Testgerät muss die richtige Klassifizierung haben.

Ersetzen Sie Komponenten nur durch vom Hersteller angegebene Teile. Andere Teile können dazu führen, dass Kältemittel in der Umluft durch ein Leck entzündet wird.

9. Verkabelung

Vergewissern Sie sich, dass die Verkabelung keinem Verschleiß, Korrosion, übermäßigem Druck, Vibrationen, scharfen Kanten oder anderen schädlichen Umwelteinflüssen ausgesetzt ist. Bei der Überprüfung sind auch die Auswirkungen von Alterung oder ständigen Vibrationen von Quellen wie Kompressoren oder Ventilatoren zu berücksichtigen.

10. Erkennung von brennbaren Kältemitteln

Unter keinen Umständen dürfen potentielle Zündquellen bei der Suche oder Erkennung von Kältemittelleck verwendet werden. Ein Halogen-Brenner (oder ein anderer Detektor mit offener Flamme) darf nicht verwendet werden.

11. Leckprüfmethoden

Die folgenden Leckprüfmethoden gelten für Systeme, die brennbare Kältemittel enthalten, als akzeptabel. Elektronische Leckprüfer müssen zum Erkennen brennbarer Kältemittel verwendet werden, die Empfindlichkeit ist jedoch möglicherweise nicht ausreichend oder muss neu kalibriert werden. (Die Erkennungsausrüstung muss in einem kältemittelfreien Bereich kalibriert werden.) Stellen Sie sicher, dass der Detektor keine potenzielle Zündquelle ist und für das verwendete Kältemittel geeignet ist. Die Leckprüfausrüstung muss auf einen Prozentsatz der LFL des Kältemittels eingestellt und auf das eingesetzte Kältemittel kalibriert werden, und der entsprechende Gasanteil (maximal 25 %) wird bestätigt. Leckprüfflüssigkeiten sind für die meisten Kältemittel geeignet. Die Verwendung von chlorhaltigen Reinigungsmitteln ist jedoch zu vermeiden, da das Chlor mit dem Kältemittel reagieren und die Kupferleitungen korrodieren kann. Wenn ein Leck vermutet wird, müssen alle offenen Flammen entfernt / gelöscht werden. Wenn ein Leck des Kältemittels festgestellt wird, das hartgelötet werden muss, muss das gesamte Kältemittel aus dem System zurückgewonnen oder (durch Absperrventile) in einem vom Leck entfernten Teil des Systems isoliert werden. Sauerstofffreier Stickstoff (OFN) muss dann sowohl vor als auch während des Lötvorgangs durch das System gespült werden.

12. Entfernung und Entlüftung

Beim Eingriff in den Kältemittelkreislauf für Reparaturen oder für andere Zwecke sind herkömmliche Verfahren anzuwenden. Es ist jedoch wichtig, dass bewährte Verfahren befolgt werden, da die Entzündbarkeit eine Rolle spielt. Das folgende Verfahren ist einzuhalten:

Kältemittel entfernen;

Den Kreislauf mit Inertgas spülen;

Entlüften;

Nochmals mit Inertgas spülen;

Öffnen Sie den Stromkreis durch Schneiden oder Löten.

Die Kältemittelfüllung muss in die korrekten Rückgewinnungszylinder zurückgeführt werden. Das System muss mit OFN gespült werden, um die Einheit sicher zu machen. Dieser Vorgang muss möglicherweise mehrmals wiederholt werden. Druckluft oder Sauerstoff dürfen für diese Aufgabe nicht verwendet werden.

Die Spülung muss erreicht werden, indem das Vakuum im System mit OFN unterbrochen und bis zum Erreichen des Arbeitsdrucks

weiter gefüllt wird. Anschließend wird es in die Umluft entlüftet und anschließend auf ein Vakuum abgesenkt. Dieser Vorgang muss wiederholt werden, bis sich kein Kältemittel im System befindet. Wenn die endgültige OFN-Ladung verwendet wird, muss das System auf Atmosphärendruck entlüftet werden, damit die Arbeit stattfinden kann. Dieser Vorgang ist absolut notwendig, wenn Lötarbeiten an den Rohrleitungen durchgeführt werden sollen.

Stellen Sie sicher, dass sich der Auslass der Vakuumpumpe nicht in der Nähe von Zündquellen befindet und Belüftung vorhanden ist.

13. Ladeverfahren

Zusätzlich zu herkömmlichen Ladeverfahren sind die folgenden Anforderungen zu beachten. Stellen Sie sicher, dass bei der Verwendung von Ladegeräten keine Kontamination verschiedener Kältemittel auftritt. Schläuche oder Leitungen müssen so kurz wie möglich sein, um die Menge an Kältemittel zu minimieren.

Zylinder sind aufrecht zu halten.

Stellen Sie sicher, dass das Kühlsystem geerdet ist, bevor Sie das System mit Kältemittel befüllen. Kennzeichnen Sie das System, wenn der Ladevorgang abgeschlossen ist (falls noch nicht geschehen).

Es ist äußerst sorgfältig darauf zu achten, dass das Kühlsystem nicht überfüllt wird.

Vor dem Aufladen des Systems muss es mit OFN einem Drucktest unterzogen werden. Das System muss nach Abschluss des Ladevorgangs, aber vor der Inbetriebnahme auf Dichtheit geprüft werden. Vor dem Verlassen des Ortes muss ein Lecktest durchgeführt werden.

14. Außerbetriebnahme

Bevor Sie dieses Verfahren durchführen, ist es unbedingt erforderlich, dass der Techniker mit dem Gerät und allen Details vertraut ist. Es wird empfohlen, alle Kältemittel sicher zurückzugewinnen. Bevor die Aufgabe ausgeführt wird, muss eine Öl- und Kältemittelprobe genommen werden, falls vor der Wiederverwendung von aufgearbeitetem Kältemittel eine Analyse erforderlich ist. Es ist wichtig, dass vor Beginn der Aufgabe elektrische Energie zur Verfügung steht.

- a) Machen Sie sich mit dem Gerät und seiner Bedienung vertraut.
- b) System elektrisch isolieren.
- c) Stellen Sie vor dem Versuch sicher, dass:

Für den Umgang mit Kältemittelflaschen mechanische Handhabungsgeräte bei Bedarf zur Verfügung stehen.

Alle persönlichen Schutzausrüstungen verfügbar sind und korrekt verwendet werden;

Der Rückgewinnungsprozess wird jederzeit von einer sachkundigen Person überwacht;

Rückgewinnungsausrüstung und Flaschen entsprechen den entsprechenden Normen.

- d) Wenn möglich, Kältemittelsystem abpumpen.
- e) Wenn kein Vakuum möglich ist, machen Sie einen Verteiler, damit das Kältemittel aus verschiedenen Teilen des Systems entfernt werden kann.
- f) Stellen Sie sicher, dass sich der Zylinder auf der Waage befindet, bevor die Wiederherstellung erfolgt.
- g) Starten Sie die Wiederherstellungsmaschine und arbeiten Sie gemäß den Anweisungen des Herstellers.
- h) Überfüllen Sie die Zylinder nicht. (Nicht mehr als 80% Vol.- Flüssigkeitsladung).
- i) Überschreiten Sie den maximalen Arbeitsdruck des Zylinders nicht, auch nicht vorübergehend.

- j) Wenn die Flaschen korrekt gefüllt und der Vorgang abgeschlossen ist, stellen Sie sicher, dass die Flaschen und die Ausrüstung unverzüglich vom Standort entfernt werden und alle Absperrventile der Ausrüstung geschlossen sind.
- k) Wiedergewonnenes Kältemittel darf nicht in ein anderes Kühlsystem eingefüllt werden, es sei denn, es wurde gereinigt und geprüft.

15. Beschriftung

Die Ausrüstung muss mit einem Etikett versehen sein, aus dem hervorgeht, dass es außer Betrieb genommen und von Kältemittel entleert wurde. Das Etikett muss datiert und unterzeichnet sein. Stellen Sie sicher, dass sich auf der Ausrüstung Etiketten befinden, die darauf hinweisen, dass die Ausrüstung brennbares Kältemittel enthält.

16. Rückgewinnung

Beim Entfernen von Kältemittel aus einem System, entweder zur Wartung oder Außerbetriebnahme, wird empfohlen, alle Kältemittel sicher zu entfernen.

Stellen Sie beim Umfüllen von Kältemittel in Zylinder sicher, dass nur geeignete Kältemittelrückgewinnungszylinder verwendet werden. Stellen Sie sicher, dass die richtige Anzahl von Zylindern zum Aufbewahren der gesamten Systemladung verfügbar ist. Alle zu verwendenden Zylinder sind für das rückgewonnene Kältemittel bestimmt und für dieses Kältemittel gekennzeichnet (d.h. spezielle Zylinder für die Rückgewinnung von Kältemittel). Die Zylinder müssen mit einem Überdruckventil und zugehörigen Absperrventilen in einwandfreiem Zustand sein. Leere Rückgewinnungszylinder werden entlüftet und wenn möglich gekühlt, bevor die Rückgewinnung erfolgt.

Die Rückgewinnungsausrüstung muss funktionsfähig sein und Anweisungen für die vorhandene Ausrüstung enthalten und für die Rückgewinnung brennbarer Kältemittel geeignet sein.

Darüber hinaus muss ein Satz kalibrierter Waagen verfügbar und in einwandfreiem Zustand sein. Die Schläuche müssen mit leckfreien Trennkupplungen versehen sein und sich in gutem Zustand befinden. Vergewissern Sie sich vor dem Einsatz des Wiederherstellungsgerätes, dass es in einwandfreiem Zustand ist, ordnungsgemäß gewartet wurde und dass alle zugehörigen elektrischen Komponenten versiegelt sind, um im Falle einer Kältemittelfreisetzung eine Zündung zu verhindern. Wenden Sie sich im Zweifelsfall an den Hersteller.

Das rückgewonnene Kältemittel muss in der richtigen Rückgewinnungsflasche zum Kältemittellieferanten zurückgegeben werden, und der entsprechende Abfallübergabebeschein muss angeordnet werden. Mischen Sie kein Kältemittel in Aufbereitungsgeräten und insbesondere nicht in Zylindern. Wenn Kompressoren oder Kompressorenöle entfernt werden sollen, stellen Sie sicher, dass sie auf ein akzeptables Niveau verringert wurden, um sicherzustellen, dass brennbares Kältemittel nicht im Schmiermittel verbleibt. Der Entlüftungsprozess muss vor der Rückgabe des Kompressors an den Lieferanten durchgeführt werden. Zur Beschleunigung dieses Vorgangs darf nur eine elektrische Beheizung des Verdichterkörpers eingesetzt werden. Wenn Öl aus einem System abgelassen wird, muss es sicher durchgeführt werden.

HINWEIS: Das Bedienfeld des von Ihnen erworbenen Geräts kann je nach Modell geringfügig abweichen.



Abb. 1

Bedienfeld

Wenn Sie die Taste drücken, um den Betriebsmodus zu ändern, gibt die Einheit einen Piepton aus, um anzuzeigen, dass der Modus geändert wird.

1 Ein/Ausschaltung-Bedienfeld

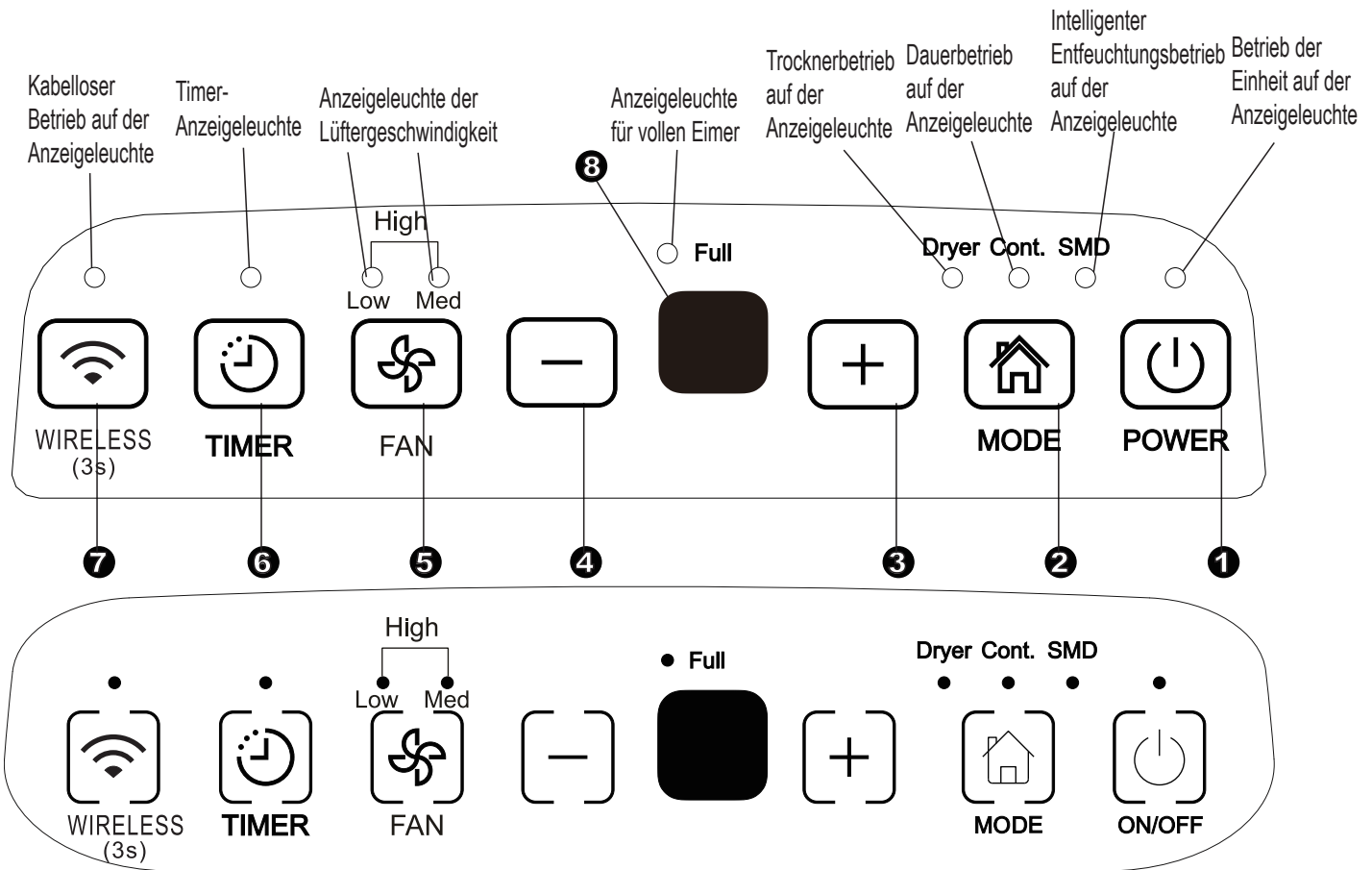
Drücken Sie, um den Luftentfeuchter ein- und auszuschalten. HINWEIS: Wenn der Kompressor startet oder nicht mehr läuft, gibt die Einheit möglicherweise einen lauten Ton aus. Dies ist normal.

2 Modus-Bedienfeld

Drücken Sie, um den gewünschten Betriebsmodus auszuwählen: Entfeuchten, Trockner, Kontinuierliche Entfeuchtung und Intelligente Entfeuchtung. HINWEIS: Trockner und Smart-Entfeuchtungsmodi sind optional.

3 4 + / -: Auf / Ab Bedienfeld

Luftfeuchtigkeitssteuerung Bedienfelder

Die Luftfeuchtigkeit kann in einem Bereich von 35 % rF (relative Luftfeuchtigkeit) bis 85 % rF (relative

Luftfeuchtigkeit) in Schritten von 5 % eingestellt werden. Für trockenere Luft drücken Sie ⊖ das Bedienfeld und stellen Sie einen niedrigeren Prozentwert (%) ein. Drücken Sie für die Luftklappe ⊕ auf dem Bedienfeld und stellen Sie einen höheren Prozentwert (%) ein.

TIMER-Steuerung Bedienfeld einstellen

Verwenden Sie die Up / Down-Bedienfeld, um die Autostart- und Auto-Stop-Zeit von 0,0 bis 24 einzustellen.

5 Lüfter Bedienfeld

Steuerung der Lüftergeschwindigkeit. Drücken Sie, um die Lüftergeschwindigkeit in drei Schritten auszuwählen: niedrig, mittel und hoch. Die Lüftergeschwindigkeitsanzeige leuchtet bei verschiedenen Lüftergeschwindigkeitseinstellungen auf. Wenn Sie jedoch eine hohe Lüftergeschwindigkeit wählen, leuchten sowohl die niedrigen als auch die mittleren Lüfterstufen.

6 Timer-Bedienfeld

Drücken Sie diese Taste, um die Autostart- und Autostopp-Funktion in Verbindung ⊕ mit ⊖ den Bedienfeldern zu

starten.

7 Kabelloses Bedienfeld (optional)

Drücken Sie dieses Bedienfeld 3 Sekunden lang, um den kabellosen Verbindungsmodus zu starten. Die LED-ANZEIGE zeigt „AP“ (zu diesem Zeitpunkt schaltet die Einheit alle anderen Funktionen aus), um anzuzeigen, dass Sie eine kabellose Verbindung einrichten können. Wenn die Verbindung (Router) innerhalb von 8 Minuten erfolgreich ist, verlässt die Einheit den Kabellos-Verbindungsmodus automatisch und die Kabellos-Anzeige leuchtet, und die Einheit wechselt zu den vorherigen Funktionen. Wenn die Verbindung innerhalb von 8 Minuten ausfällt, verlässt die Einheit automatisch die kabellosen Verbindungsmodus.

8 Anzeige

Zeigt den eingestellten Feuchtigkeitsgrad in % von 35 %

bis 85 % oder die automatische Start- / Stoppzeit (0~ 24) während der Einstellung an und zeigt dann den tatsächlichen ($\pm 5\%$ Genauigkeit) Raumfeuchtigkeitsgrad in einem Bereich von 30 % rF (relative Luftfeuchtigkeit) bis 90 % rF (relative Luftfeuchtigkeit).

Fehlercodes und Schutzcodes:

AS-Feuchtesensormodulsfehler - Trennen Sie die Einheit von der Steckdose und stecken Sie sie erneut ein.

ES - Temperatursensorefehler - Ziehen Sie den Stecker aus der Steckdose und stecken Sie ihn wieder ein. Wenn sich der Fehler wiederholt, wenden Sie sich an den Kundendienst.

P2 - Der Eimer ist voll oder der Eimer ist nicht in der richtigen Position - Leeren Sie den Eimer und setzen Sie ihn in die richtige Position ein.

Andere Eigenschaften

Eimer-Voll Leuchte

Leuchtet, wenn der Eimer entleert werden kann oder wenn der Eimer entfernt wurde oder nicht in der richtigen Position eingesetzt wird.

Automatische Abschaltung

Der Luftentfeuchter schaltet sich aus, wenn der Eimer voll ist oder wenn der Eimer entfernt wurde oder nicht in der richtigen Position eingesetzt wurde. Bei einigen Modellen läuft der Lüftermotor 30 Sekunden weiter.

Automatisches Entfrostern

Wenn sich auf den Verdampferwindungen Frost ansammelt, wird der Verdichter ausgeschaltet und der Ventilator läuft weiter, bis der Frost verschwindet.

HINWEIS: Beim automatischen Abtauen kann die Einheit Kältemittel austreten lassen.

Warten Sie 3 Minuten, bevor Sie den Betrieb fortsetzen

Nachdem die Einheit gestoppt wurde, kann sie in den nächsten 3 Minuten nicht erneut gestartet werden. Dies dient zum Schutz der Einheit. Der Betrieb startet automatisch nach 3 Minuten.

Intelligenter Entfeuchtungsmodus (optional)

Im intelligenten Entfeuchtungsmodus regelt die Einheit die Raumfeuchtigkeit automatisch in einem komfortablen Bereich von 45 % bis 55 % je nach Raumtemperatur. Die Funktion zur Einstellung der Luftfeuchtigkeit ist ungültig.

Automatischer Neustart

Wenn die Einheit aufgrund eines Stromausfalls unerwartet abbricht, wird es mit der vorherigen Funktionseinstellung automatisch neu gestartet, sobald die Stromversorgung wiederhergestellt wird.

Timer einstellen

- Drücken Sie diese Taste, um die Autostart- oder Autostopp-Funktion in Verbindung \oplus mit \ominus den Bedienfeldern zu starten.
- Wenn die Einheit eingeschaltet ist, drücken Sie die Timer-Taste, um die AUTO STOP-Funktion zu aktivieren. Wenn die Einheit ausgeschaltet ist, drücken Sie diese Taste, um die AUTO START-Funktion zu aktivieren.
- Halten Sie die UP- oder DOWN-Taste gedrückt, um die Auto-Zeit in Schritten von 0,5 Stunden (bis zu 10 Stunden) und dann in Schritten von 1 Stunde bis zu 24 Stunden zu ändern. Die Steuerung zählt die verbleibende Zeit bis zum Start herunter.
- Die gewählte Zeit wird in 5 Sekunden registriert und das System kehrt automatisch zur vorherigen Luftfeuchtigkeitseinstellung zurück.
- Wenn Sie die Einheit jederzeit ein- oder ausschalten oder die Timereinstellung auf 0,0 einstellen, wird die Funktion Autostart oder Autostopp abgebrochen.
- Wenn das LED-Anzeigefenster den Code von P2 anzeigt, wird auch die Funktion Auto Start oder Auto Stop abgebrochen.

Trockner-Modus (optional)

Die Einheit kann die MAX-Entfeuchtungsfunktion ausführen, wenn es sich im Trockner-Modus befindet. Die Lüftergeschwindigkeit ist auf hohe Lüftergeschwindigkeit festgelegt.

HINWEIS:

- Der Trockner-Modus muss in einem geschlossenen Raum betrieben werden. Öffnen Sie nicht die Tür und das Fenster.
- Um die bestmögliche Entfeuchtung zu erreichen, dehydrieren Sie bitte zuerst die nasse Kleidung.
- Stellen Sie sicher, dass der Luftstrom auf die nassen Kleidungsstücke gerichtet ist (siehe Abb. A).
- Bei dicken und schweren nassen Kleidungsstücken erhält man möglicherweise nicht die beste Entfeuchtung.



Abb. A

VORSICHT

- Decken Sie den Luftauslass der Einheit nicht mit Kleidungsstücken ab. Dies kann zu übermäßiger Hitze, Feuer oder Geräteausfällen führen.
- Legen Sie keine nassen Kleidungsstücke auf die Oberseite der Einheit und lassen Sie kein Wasser in die Einheit eindringen. Dies kann einen elektrischen Schlag, Kriechstrom oder einen Ausfall der Einheit verursachen.

Identifikation der Teile

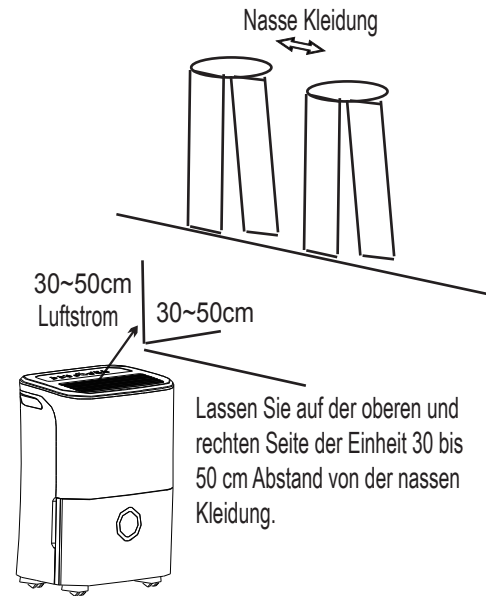
Vorderseite

- ① Bedienfläche
- ② Griff (beide Seiten)
- ③ Luftaustrittsgitter
- ④ Wassereimer
- ⑤ Wasserstandfenster



Abb. 2

Rückseite

- ① Ablaufschlauch Auslass
- ② Rollen
- ③ Netzkabel und Stecker
- ④ Lufteinlassgitter
- ⑤ Luftfilter (hinter dem Gitter)
- ⑥ Netzkabelschnalle (Wird nur zum Aufbewahren der Einheit verwendet.)

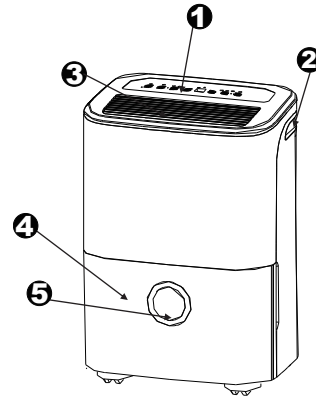

Abb. 3

HINWEIS: Alle Abbildungen in der Anleitung dienen nur zur Erläuterung. Die tatsächliche Form der von Ihnen erworbenen Einheit kann geringfügig abweichen. Die tatsächliche Form ist maßgebend. Der Betrieb und die Funktionen sind gleich.

Bei Verwendung der Einheit

- Wenn Sie den Luftentfeuchter zum ersten Mal verwenden, betreiben Sie die Einheit ununterbrochen während 24 Stunden.
- Diese Einheit ist für den Betrieb mit einer Arbeitsumgebung zwischen 5°C / 41°F und 32°C / 90°F und zwischen 30 % (rF) und 80 % (rF) ausgelegt.
- Wenn die Einheit ausgeschaltet wurde und schnell wieder eingeschaltet werden muss, warten Sie etwa drei Minuten, bis der korrekte Betrieb wieder aufgenommen wird.
- Schließen Sie den Luftentfeuchter nicht an eine Steckdose an, die auch für andere Elektrogeräte verwendet wird.
- Wählen Sie einen geeigneten Standort und stellen Sie sicher, dass Sie eine Steckdose leicht zugänglich haben.
- Stecken Sie die Einheit in eine Steckdose mit Erdungsanschluss.
- Vergewissern Sie sich, dass der Wassereimer richtig eingesetzt ist, da die Einheit sonst nicht ordnungsgemäß funktioniert.

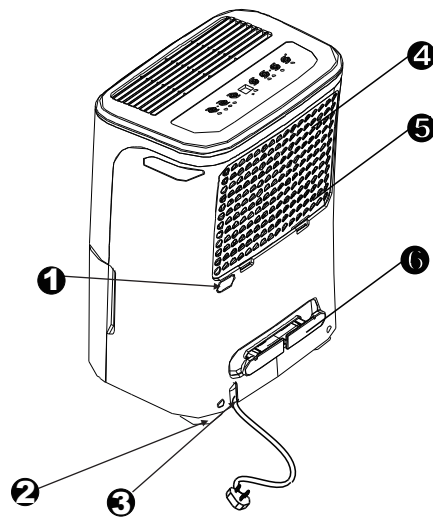
HINWEIS: Wenn das Wasser im Eimer einen bestimmten Stand erreicht, bewegen Sie die Maschine vorsichtig, um ein Herunterfallen zu vermeiden.

Das aufgefangene Wasser entleeren

Das aufgefangene Wasser kann auf zwei Arten entleert werden.

1. Benutzung des Eimers

- Wenn der Eimer voll ist, leuchtet die Vollanzeige und die Digitalanzeige zeigt P2.
- Ziehen Sie den Eimer langsam heraus. Halten Sie die linken und rechten Griffe fest und ziehen Sie sie gerade heraus, damit kein Wasser verschüttet wird. Stellen Sie den Eimer nicht auf den Boden, da der Boden des Eimers uneben ist. Andernfalls kippt der Eimer um und das Wasser läuft ab.
- Entleeren Sie das Wasser und setzen Sie den Eimer zurück. Damit der Luftentfeuchter funktioniert, muss der Eimer fest installiert werden.
- Die Einheit stellt den ursprünglichen Zustand wieder her, wenn der Eimer in seiner korrekten Position aufgestellt wird.

1. Ziehen Sie den Eimer etwas heraus.



Abb. 5

2. Halten Sie den Eimer an beiden Seiten gleichmäßig fest und ziehen Sie ihn aus dem Gerät.

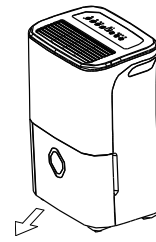

Abb. 6

3. Entleeren Sie das Wasser.

HINWEISE:

- Berühren Sie beim Entfernen des Eimers keine Teile im Inneren der Einheit. Andernfalls kann das Produkt beschädigt werden. Achten Sie darauf, den Eimer ganz in die Einheit zu drücken.
- Wenn Sie den Eimer gegen irgendetwas schlagen oder ihn nicht sicher einschieben, kann die Einheit nicht funktionieren.
- Wenn Sie den Eimer herausnehmen, wenn Wasser in der Einheit ist, müssen Sie sie trocknen.

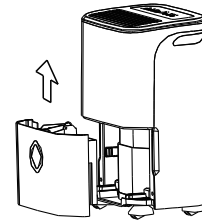
Das aufgefangene Wasser entleeren

2. Kontinuierliches Entleeren

- Wasser kann automatisch in einen Bodenablauf entleert werden, indem die Einheit mit einem Wasserschlauch (nicht im Lieferumfang enthalten) befestigt wird.
- Entfernen Sie den Gummistopfen vom Auslass des hinteren Ablaufschlauchs. Bringen Sie einen Ablaufschlauch (ID = 13,5 mm) an und führen Sie ihn in den Bodenablauf oder eine geeignete Ablaufeinrichtung (siehe Abb. 7).
- Stellen Sie sicher, dass der Schlauch sicher ist, damit keine Lecks auftreten.
- Richten Sie den Schlauch in Richtung Ablauf und stellen Sie sicher, dass keine Knicke vorhanden sind, die den Wasserfluss behindern.
- Stecken Sie das Ende des Schlauchs in den Ablauf und stellen Sie sicher, dass das Ende des Schlauchs waagrecht oder nach unten geneigt ist, damit das Wasser ruhig fließt. Niemals nach oben richten.
- Stellen Sie sicher, dass der Wasserschlauch niedriger als der Ablauf des Ablaufschlauchs ist.
- Wählen Sie die gewünschte Luftfeuchtigkeitseinstellung und Lüftergeschwindigkeit an der Einheit aus, damit die kontinuierliche Entleerung beginnen kann.

HINWEIS: Wenn die Dauerentleerung nicht verwendet wird, entfernen Sie den Ablaufschlauch vom Auslass und setzen Sie den Gummistopfen wieder ein.



Abb. 7

Pflege und Reinigung des Luftentfeuchters

Schalten Sie den Luftentfeuchter aus und ziehen Sie den Stecker aus der Steckdose, bevor Sie ihn reinigen.

1. Reinigen Sie das Gitter und das Gehäuse

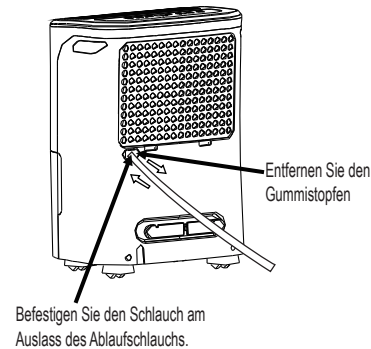
- Verwenden Sie Wasser und ein mildes Reinigungsmittel. Verwenden Sie keine Bleichmittel oder Scheuermittel.
- Spritzen Sie kein Wasser direkt auf die Haupteinheit. Andernfalls kann es zu einem elektrischen Schlag kommen, die Isolierung kann beschädigt werden oder die Einheit kann rosten.
- Die Lufteinlass- und Auslassgitter werden leicht verschmutzt. Verwenden Sie zum Reinigen einen Staubsauger oder eine Bürste.

2. Reinigen Sie den Eimer

Reinigen Sie den Eimer alle paar Wochen, um Schimmelbildung, Mehltau und Bakterien zu vermeiden. Den Eimer teilweise mit klarem Wasser füllen und etwas mildes Reinigungsmittel hinzufügen. Schütteln Sie es im Eimer herum, leeren und spülen Sie es aus.

HINWEIS: Verwenden Sie keine Spülmaschine zum Reinigen des Eimers. Nach dem Reinigen muss der Eimer angebracht und fest sitzen, damit der Luftentfeuchter funktionieren kann.

3. Reinigen Sie den Luftfilter

Der Luftfilter hinter dem Kühlergrill sollte mindestens alle zwei Wochen oder bei Bedarf öfter geprüft und gereinigt werden.

HINWEIS: SPÜLEN SIE DEN FILTER NICHT IN EINER AUTOMATISCHEN SPÜLMASCHINE.

Zum Entfernen:

- Fassen Sie die Lasche am Filter und ziehen Sie sie nach oben heraus. Ziehen Sie sie dann wie in Abb. 10 gezeigt heraus.
- Reinigen Sie den Filter mit warmem Seifenwasser. Spülen Sie den Filter ab und lassen Sie ihn trocknen, bevor Sie ihn wieder einsetzen. Reinigen Sie den Filter nicht in der Spülmaschine.

Zum Befestigen:

- Setzen Sie den Luftfilter von unten nach oben in die Einheit ein. Siehe Abb. 10.

VORSICHT:

Den Luftentfeuchter NICHT ohne Filter betreiben, da er durch Schmutz und Flusen verstopft und die Leistung beeinträchtigt wird.

HINWEIS: Das Gehäuse und die Vorderseite können mit einem ölfreien Tuch abgestaubt oder mit einem Tuch abgewischt werden, das mit einer Lösung aus warmem Wasser und einem milden Spülmaschinenmittel getränkt ist. Gründlich abspülen und trocken wischen. Verwenden Sie niemals scharfe Reinigungsmittel, Wachs oder Poliermittel an der Gehäusefront. Entfernen Sie unbedingt überschüssiges Wasser aus dem Tuch, bevor Sie die Bedienelemente abwischen. Überschüssiges Wasser in oder um die Bedienelemente kann zu Schäden an der Einheit führen.

Pflege und Reinigung des Luftentfeuchters

4. Wenn Sie die Einheit längere Zeit nicht benutzen

- Warten Sie nach dem Ausschalten der Einheit einen Tag, bevor Sie den Eimer leeren.
- Reinigen Sie die Haupteinheit, den Wassereimer und den Luftfilter.
- Decken Sie die Einheit mit einer Plastiktüte ab.
- Lagern Sie die Einheit aufrecht an einem trockenen, gut belüfteten Ort.



Abb. 8



Abb. 9

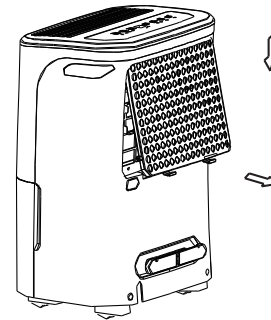

Abb. 10

Bevor Sie sich an den Kundendienst wenden, lesen Sie zuerst die nachstehende Tabelle.

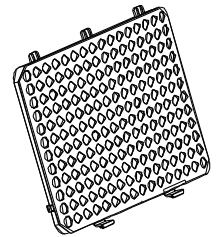
Problem	Was ist zu überprüfen?
<p>Einheit startet nicht</p>	<ul style="list-style-type: none"> • Stellen Sie sicher, dass der Stecker des Entfeuchters vollständig in die Steckdose geschoben ist. • Überprüfen Sie den Haussicherungs- / Schutzschalterkasten. • Der Luftentfeuchter hat sein voreingestelltes Niveau erreicht oder der Behälter ist voll. • Wassereimer ist nicht in der richtigen Position.
<p>Der Luftentfeuchter trocknet die Luft nicht wie vorgesehen</p>	<ul style="list-style-type: none"> • Nicht genügend Zeit gelassen, um die Feuchtigkeit zu entfernen. • Stellen Sie sicher, dass keine Vorhänge, Jalousien oder Möbel die Vorder- oder Rückseite des Luftentfeuchters blockieren. • Die Luftfeuchtigkeitssteuerung ist möglicherweise nicht niedrig genug eingestellt. • Stellen Sie sicher, dass alle Türen, Fenster und anderen Öffnungen sicher geschlossen sind. • Die Raumtemperatur ist zu niedrig und liegt unter 5 °C (41 °F). • Es gibt eine Kerosinheizung oder etwas, das Wasserdampf im Raum abgibt.
<p>Die Einheit macht während des Betriebs ein lautes Geräusch</p>	<ul style="list-style-type: none"> • Der Luftfilter ist verstopft. • Die Einheit ist geneigt, anstatt aufrecht zu stehen, wie es sein sollte. • Die Bodenfläche ist nicht eben.
<p>Frost erscheint auf den Spulen</p>	<ul style="list-style-type: none"> • Das ist normal. Der Luftentfeuchter verfügt über eine Funktion zum automatischen Abtauen.
<p>Wasser am Boden</p>	<ul style="list-style-type: none"> • Der Schlauch zum Anschluss oder die Schlauchverbindung kann lose sein. • Den Eimer dazu verwenden, Wasser zu sammeln, aber die hintere Ablassschraube wurde entfernt.
<p>ES, AS oder P2 werden in der Anzeige angezeigt</p>	<ul style="list-style-type: none"> • Dies sind Fehlercodes und Schutzcodes. Siehe den Abschnitt STEUERBEDIENTFELDER AM ENTFEUCHTER.

Al utilizar este deshumidificador en países europeos, debe seguirse la información mostrada a continuación:

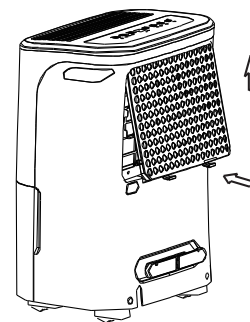
ELIMINACIÓN: No se deshaga de este producto como residuo urbano sin clasificar. Estos residuos deben ser recolectados por separado para tratamiento especial.

Está prohibido deshacerse de este aparato como basura doméstica.

Para su eliminación, hay varias posibilidades:

- A) El ayuntamiento establece sistemas de recolección, por los que los residuos electrónicos pueden ser eliminados al menos sin coste para el usuario.
- B) Al comprar un producto nuevo, el vendedor se llevará el producto anterior al menos gratuitamente.
- C) El fabricante se llevará el aparato anterior para su eliminación al menos sin coste para el usuario.
- D) Dado que los productos viejos contienen material valioso, pueden venderse a chatarreros.

La eliminación incontrolada de residuos en bosques y entornos naturales pone en peligro su salud si sustancias perjudiciales se filtran en aguas subterráneas y se integran en la cadena alimenticia.

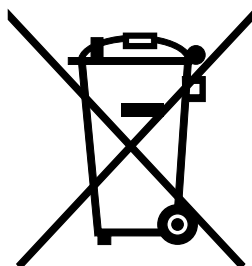

CONTENIDOS

MEDIDAS DE SEGURIDAD

Alerta	2
Precaución.....	3
Información Eléctrica	4
ALERTAS (sólo para los que usan refrigerante R290/R32)	5

BOTONES DE CONTROL EN EL DESHUMIDIFICADOR

Panel de control.....	11
Otras funciones	12

IDENTIFICACIÓN DE LAS PIEZAS

Identificación de las piezas.....	14
Colocación de la unidad	15

FUNCIONAMIENTO DE LA UNIDAD

Al usar la unidad.....	15
Retirar el agua acumulada	16

6 CUIDADO Y MANTENIMIENTO

Cuidado y limpieza del deshumidificador	17
---	----

CONSEJOS PARA RESOLUCIÓN DE PROBLEMAS

Consejos para resolución de problemas	19
---	----



Lea Este Manual

En su interior, encontrará muchos consejos útiles sobre cómo usar y preservar correctamente su deshumidificador. Tan sólo un pequeño cuidado preventivo por su parte puede ahorrarle mucho tiempo y dinero durante la vida útil de su deshumidificador. Encontrará muchas soluciones a problemas comunes en la tabla de resolución de problemas. Si consulta nuestra tabla de resolución de problemas, puede que no necesite llamar a nuestro servicio técnico.



MEDIDAS DE SEGURIDAD

Para prevenir lesiones del usuario u otras personas, y daños materiales, deben seguirse las instrucciones mostradas a continuación. Un uso incorrecto debido a no seguir las instrucciones puede causar lesiones o daños.











- La gravedad se clasifica por las siguientes indicaciones.

 ADVERTENCIA	Este símbolo indica la posibilidad de muerte o lesión grave.
 PRECAUCIÓN	Este símbolo indica la posibilidad de lesión o daño material.

- Los significados de los símbolos usados en este manual se muestran a continuación.

	Nunca haga esto.
	Haga esto siempre.

ADVERTENCIA

<p> No exceda la potencia del enchufe eléctrico o del dispositivo de conexión.</p> <ul style="list-style-type: none"> En caso contrario, podría causar una descarga eléctrica o un incendio debido a una generación de calor excesiva. 	<p> No haga funcionar ni detenga la unidad insertando o tirando del enchufe del cable.</p> <ul style="list-style-type: none"> Podría causar una descarga eléctrica o un incendio debido a la generación de calor. 	<p> No utilice un cable dañado o de potencia no especificada</p> <ul style="list-style-type: none"> Podría causar una descarga eléctrica o un incendio.
<p> No modifique la longitud del cable ni comparta el enchufe con otros aparatos.</p> <ul style="list-style-type: none"> Podría causar una descarga eléctrica o un incendio debido a la generación de calor. 	<p> No conecte ni desconecte el enchufe con las manos húmedas o mojadas.</p> <ul style="list-style-type: none"> Podría causar una descarga eléctrica. 	<p> No coloque la unidad cerca de una fuente de calor.</p> <ul style="list-style-type: none"> Las piezas de plástico podrían derretirse e incendiarse.
<p> Desconecte la unidad en caso de sonido u olor extraño, o si sale humo de ella.</p> <ul style="list-style-type: none"> Podría causar una descarga eléctrica o un incendio. 	<p> Nunca debe intentar desmontar o reparar la unidad usted mismo.</p> <ul style="list-style-type: none"> Podría causar fallos en la máquina o una descarga eléctrica. 	<p> Antes de limpiar la unidad, apáguela y desenchúfela.</p> <ul style="list-style-type: none"> Podría causar una descarga eléctrica o lesiones.
<p> No utilice la máquina cerca de gas inflamable o combustibles, como gasolina, benceno, disolvente, etc.</p> <ul style="list-style-type: none"> Podría causar una explosión o un incendio. 	<p> No beba ni use el agua filtrada de la unidad.</p> <ul style="list-style-type: none"> Tiene contaminantes que podrían hacerle enfermar. 	<p> No retire el depósito de agua durante el funcionamiento.</p> <ul style="list-style-type: none"> Podría evitar que el depósito proteja la unidad y causar una descarga eléctrica.

⚠ PRECAUCIÓN

⊘ **No utilice la unidad en espacios pequeños.**

- La falta de ventilación puede causar sobrecalentamiento e incendios.

⊘ **No coloque la unidad en lugares donde podría ser salpicada por agua.**

- El agua podría entrar en la unidad y afectar al aislamiento. Podría causar una descarga eléctrica o un incendio.

⊘ **Coloque la unidad en el suelo, sobre un lugar nivelado y resistente.**

- Si la unidad vuelca, podría causar que el agua se derrame y provoque daños materiales, o cause una descarga eléctrica o un incendio.

⚠ PRECAUCIÓN

⊘ **No tape las aberturas de entrada o descarga con trapos o toallas.**

- Una falta de circulación de aire puede causar sobrecalentamiento e incendios.

⊘ **Debe tenerse cuidado si se utiliza la unidad en habitaciones con las siguientes personas:**

- Bebés, niños, personas mayores, y personas no sensibles a la humedad.

⊘ **No la utilice en zonas en las que se manejen productos químicos.**

- Esto deteriorará la unidad debido a los productos químicos y diluyentes disueltos en el aire.

⊘ **Nunca meta los dedos u objetos extraños en rejillas o aberturas. Ponga especial atención en avisar a los niños de estos peligros.**

- Podría causar una descarga eléctrica o fallos en el aparato.

⊘ **No coloque objetos pesados sobre el cable y asegúrese de que el cable no esté comprimido.**

- Hay peligro de incendio o descarga eléctrica.

⊘ **No se suba ni se siente sobre la unidad.**

- Podría lesionarse si usted o la unidad se caen.

⊘ **Inserte siempre los filtros de forma segura. Limpie los filtros cada dos semanas.**

- Un funcionamiento sin filtros podría causar fallos.

⊘ **Si entra agua en la unidad, apáguela y desconéctela, y contacte con un técnico de servicio cualificado.**

- Podría causar fallos del aparato o accidentes.

⊘ **No coloque macetas u otros recipientes de agua sobre la unidad.**

- El agua podría derramarse dentro de la unidad, causando fallo del aislamiento y descargas eléctricas o incendios.

⚠ PRECAUCIÓN

- Este aparato puede ser utilizado por niños de 8 años o más y por personas con capacidades mentales, físicas o sensoriales reducidas o limitadas, o carentes de experiencia y conocimiento si han recibido formación o supervisión sobre el uso seguro del aparato y comprenden los peligros que implica. Los niños no deben jugar con el aparato. La limpieza y el mantenimiento no deben ser realizados por niños sin supervisión (aplicable para los países europeos)
- Este aparato no está diseñado para ser usado por personas (niños incluidos) con capacidades mentales, físicas o sensoriales reducidas o limitadas, o carentes de experiencia y conocimiento, a no ser que hayan recibido formación o supervisión sobre el uso del aparato por una persona responsable de su seguridad. Los niños deben ser vigilados para asegurarse de que no jueguen con el aparato (aplicable para los países no europeos).

- Si el cable de alimentación está dañado, debe ser reemplazado por el fabricante, su servicio técnico u otra persona de cualificación similar, para evitar riesgos.
- El aparato debe ser instalado de acuerdo con las leyes nacionales sobre cableado.
- Los aparatos con calentador eléctrico deben estar al menos a 1 metro de distancia de materiales combustibles.
- Contacte con el servicio técnico autorizado para la reparación o el mantenimiento de esta unidad.
- No utilice el enchufe si está flojo o dañado.
- No utilice su deshumidificador en habitaciones húmedas, como baños o cuartos de lavado.
- No utilice este producto para otras funciones que no sean las descritas en este manual de instrucciones.
- Contacte con un instalador cualificado para la instalación de esta unidad.
- Si el deshumidificador recibe un golpe durante su uso, apague la unidad y desenchúfela inmediatamente de la toma de corriente. Revise visualmente la unidad para asegurarse de que no tenga daños.
- Si sospecha que la unidad ha sido dañada, solicite la asistencia de un técnico o del servicio al cliente.
- En caso de tormentas, debe cortarse el suministro eléctrico para evitar daños a la máquina debidos a los rayos.
- Para reducir el riesgo de incendios o descargas eléctricas, no utilice este ventilador con cualquier dispositivo de control de velocidad de estado sólido.
- No pase el cable por debajo de alfombras. No tape el cable con alfombras, tapetes o cubiertas similares. No pase el cable por debajo de muebles o electrodomésticos. Disponga el cable lejos de zonas transitadas, donde no se pueda tropezar con él.
- No abra la unidad durante su funcionamiento.
- Al retirar el filtro de aire, no toque las partes metálicas de la unidad.
- Sujete el enchufe por el cabezal al retirarlo de la toma de corriente.

Información Eléctrica

- La placa del fabricante está situada en el panel trasero de la unidad datos eléctricos y otros datos técnicos específicos de esta unidad.
- Asegúrese de que la unidad esté conectada correctamente a una toma de tierra. Para minimizar riesgos de descargas e incendios, es importante una toma de tierra adecuada. El cable de alimentación eléctrica está equipado con un enchufe con toma de tierra de tres espigas como medida de protección contra el riesgo de descargas.
- Su unidad debe ser utilizada con una toma de corriente de pared conectada a tierra correctamente. Si la toma de corriente de pared que pretende utilizar no está conectada a tierra correctamente o protegida por un fusible de acción retardada o por un disyuntor de circuito (el fusible o el interruptor de circuito requeridos son determinados por la corriente máxima de la unidad. La corriente máxima está indicada en la placa situada en la unidad), haga que un electricista cualificado instale el receptáculo correcto.
- Asegúrese de que el receptáculo del enchufe sea accesible tras la instalación de la unidad.
- **No utilice alargadores de cable ni adaptadores con esta unidad.** De todas formas, si fuera necesario utilizar un alargador, utilice sólo uno certificado como alargador de cable "para deshumidificador" (disponible en la mayoría de ferreterías).
- Para evitar la posibilidad de lesiones personales, desenchufe siempre la unidad antes de su instalación y/o reparación.
- Todo el cableado debe realizarse estrictamente de acuerdo con el diagrama de cableado en el deflector central de la unidad (tras el depósito de agua).

Tenga en cuenta las especificaciones del fusible.

La placa de circuito (PCB) de la unidad está diseñada con un fusible para proporcionar protección contra sobrecargas. Las especificaciones del fusible están grabadas en la placa del circuito, y son: T 3.15A/250V (o 350V), etc.

NOTA: Todas las imágenes de este manual tienen sólo fines explicativos. La forma real de la unidad que usted ha comprado puede ser ligeramente diferente, pero la operación y las funciones son las mismas.

Nota Sobre Gases Fluorados

- Los gases fluorados de efecto invernadero están contenidos en equipamiento sellado herméticamente. Para información específica sobre el tipo, la cantidad y el CO₂ equivalente en toneladas de los gases fluorados de efecto invernadero (en algunos modelos), por favor consulte la etiqueta correspondiente en la propia unidad.
- La instalación, el servicio técnico, el mantenimiento y la reparación de esta unidad deben ser realizados por un técnico certificado.
- La desinstalación y el reciclaje del producto deben ser realizados por un técnico certificado.



ALERTAS (sólo para los que usan refrigerante R290/R32)

- No utilice otros medios para acelerar el proceso de descongelación o para limpiar que no sean los recomendados por el fabricante.
- El aparato debe guardarse en una habitación sin fuentes de ignición en continuo funcionamiento (por ejemplo: llamas abiertas, aparatos de gas o calentadores eléctricos en funcionamiento).
- No perforar ni quemar.
- Tenga en cuenta que los refrigerantes podrían ser inodoros.
- El aparato debe ser instalado, utilizado y guardado en una habitación con un área de suelo de más de 4 m².
- Debe tenerse en cuenta el cumplimiento de las regulaciones nacionales sobre gas.
- Mantenga las aberturas de ventilación libres de obstáculos.
- El aparato debe ser guardado para evitar que haya daños mecánicos.
- Una alerta de que el aparato debe ser guardado en una zona bien ventilada en la que el tamaño de la habitación se corresponda con el área de la habitación especificada para el funcionamiento.
- Cualquier persona implicada en el trabajo o el desmontaje de un circuito refrigerante debe poseer un certificado válido de una autoridad evaluadora acreditada por la industria, que valida su competencia para manejar refrigerantes de forma segura de acuerdo con una especificación de evaluación reconocida por la industria.
- El servicio técnico sólo debe ser realizado de acuerdo a las recomendaciones del fabricante del equipo. El mantenimiento y la reparación que requieran la asistencia de otro personal cualificado deben ser realizados bajo la supervisión de la persona competente en el uso de refrigerantes inflamables.





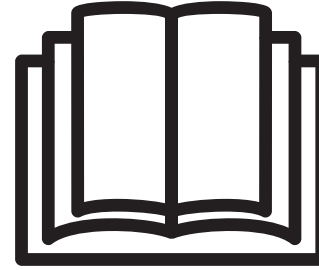

Precaución: Riesgo de incendio/materiales inflamables
(Sólo requerido para unidades R32/R290)



AVISO IMPORTANTE: Lea atentamente este manual antes de instalar o utilizar su nueva unidad. Asegúrese de conservar este manual para futuras consultas.

Explicación de los símbolos mostrados en la unidad (sólo para la unidad que usa el refrigerante R32/R290):

	ADVERTENCIA	Este símbolo indica que este aparato usa un refrigerante inflamable. Si el refrigerante se fuga y se expone a una fuente de ignición externa, hay riesgo de incendio.
	PRECAUCIÓN	Este símbolo indica que la operación manual debe realizarse con cuidado.
	PRECAUCIÓN	Este símbolo indica que una persona del servicio técnico debería manejar este equipo consultando el manual de instalación.
	PRECAUCIÓN	Este símbolo indica que hay información disponible en el manual de operación o en el manual de instalación.

 **ALERTAS (sólo para usar el refrigerador R290/R32)**

1. Transporte de equipo que contiene refrigerantes inflamables

Consulte las regulaciones de transporte

2. El marcado de este equipo utiliza signos

Consulte las regulaciones locales

3. Eliminación de equipos que utilizan refrigerantes inflamables

Consulte las regulaciones nacionales

4. Almacenamiento de equipo/aparatos

El almacenamiento del equipo debe realizarse de acuerdo con las instrucciones del fabricante.

5. Almacenamiento de equipo embalado (no vendido)

Debe protegerse del embalaje de almacenamiento para que no haya daño mecánico que cause fugas de la carga del refrigerante.

El número máximo de piezas del equipo que se permiten almacenar juntas será determinado por las regulaciones locales.

6. Información de revisión

1) Comprobaciones de la zona

Antes de comenzar a trabajar con sistemas que contengan refrigerantes inflamables, deben realizarse comprobaciones de seguridad para asegurarse de que el riesgo de ignición está minimizado. Para la reparación del sistema de refrigeración, deben tomarse las siguientes precauciones antes de realizar trabajos en el sistema.

2) Procedimiento de trabajo

El trabajo debe ser realizado bajo un procedimiento controlado para minimizar el riesgo de que haya vapor o gas inflamable mientras se realiza el trabajo.

3) Zona de trabajo general

Todo el personal de mantenimiento y otras personas trabajando en la zona local deben ser instruidas en la naturaleza del trabajo que se está realizando. Debe evitarse trabajar en espacios reducidos. La zona alrededor del espacio de trabajo debe ser marcada. Asegúrese de que las condiciones dentro de la zona son seguras mediante el control de material inflamable.

4) Comprobación de presencia de refrigerante

La zona debe ser revisada con un detector de refrigerante adecuado antes y durante el trabajo, para asegurar que el técnico está al corriente de los potenciales ambientes inflamables. Asegúrese de que el equipo de detección de fugas usado es apto para refrigerantes inflamables, p. ej. no chispeante, sellado adecuadamente o intrínsecamente seguro.

5) Presencia de extintor de incendios

Si se va a realizar algún trabajo en caliente en el equipo de refrigeración o en alguna pieza vinculada, debe tenerse a mano equipo de extinción de incendios. Tenga un extintor de incendios de polvo seco o de CO2 junto a la zona de carga.

6) Sin fuentes de ignición

Ninguna persona que realice trabajos relacionados con un sistema de refrigeración que impliquen exposición a alguna tubería que contiene o ha contenido refrigerante inflamable debe usar cualquier fuente de ignición de tal forma que puede provocar riesgo de incendios o explosiones. Todas las posibles fuentes de ignición, incluyendo cigarrillos, deben mantenerse suficientemente lejos del lugar de instalación, reparación, retirada y eliminación, durante las que el refrigerante inflamable puede ser liberado al espacio circundante. Antes de realizarse el trabajo, la zona alrededor del equipo debe ser examinada para asegurarse de que no haya peligro de incendio ni riesgo de ignición. Deben mostrarse señales de No Fumar.

7) Zona ventilada

Asegúrese de que la zona esté al aire libre o suficientemente ventilada antes de desmontar el sistema o realizar cualquier trabajo en caliente. Debe mantenerse un nivel de ventilación durante el periodo en el que se realiza el trabajo. La ventilación debe dispersar de forma segura cualquier refrigerante liberado y preferiblemente expulsarlo externamente a la atmósfera.

8) Comprobaciones del equipo de refrigeración

Cuando se cambian componentes eléctricos, éstos deben ser aptos para la finalidad y tener la especificación correcta. Deben seguirse en todo momento las pautas de mantenimiento y servicio técnico del fabricante. Si tiene dudas, consulte al departamento técnico del fabricante.

Deben aplicarse las siguientes comprobaciones a las instalaciones en las que se usen refrigerantes inflamables:

El tamaño de carga es acorde al tamaño de la habitación en la que se instalan las piezas que contienen el refrigerante;

La maquinaria y las salidas de ventilación funcionan correctamente y no están bloqueadas;

Si se está usando un circuito refrigerante indirecto, debe revisarse la presencia de refrigerante en el circuito secundario;

Las marcas del equipo sigue siendo visibles y legibles; Las marcas y los signos que son ilegibles deben ser corregidos;

La tubería o los componentes de refrigeración están instalados en una posición en la que es improbable que sean expuestos a cualquier sustancia que pueda corroer componentes que contienen refrigerantes, a no ser que los componentes estén fabricados de materiales que son inherentemente resistentes a la corrosión o que están adecuadamente protegidos contra la corrosión.

9) Comprobaciones de los dispositivos eléctricos

La reparación y el mantenimiento de los componentes eléctricos debe incluir comprobaciones de seguridad iniciales y procedimientos de inspección de componentes. Si hay un defecto que puede comprometer la seguridad, entonces no se debe conectar al circuito ningún suministro eléctrico hasta que no sea solucionado satisfactoriamente. Si el defecto no puede ser corregido inmediatamente pero es necesario seguir la operación, debe usarse una solución temporal adecuada. El propietario del equipo debe ser informado para que todas las partes estén avisadas.

Las comprobaciones de seguridad iniciales deben incluir:

Que los condensadores estén descargados: esto debe realizarse de forma segura para evitar cualquier posibilidad de que haya chispas;

Que no haya componentes eléctricos cargados y que el cableado no sea expuesto durante la carga, recuperación o purgado del sistema;

Que haya continuidad en la toma de tierra.

7. Reparaciones de componentes sellados

- 1) Durante las reparaciones de componentes sellados, todos los suministros eléctricos deben ser desconectados del equipo con el que se está trabajando antes de retirar cualquier cubierta sellada, etc. Si es absolutamente necesario tener suministro eléctrico al equipo durante la reparación, entonces debe colocarse una forma de detección de fugas en funcionamiento permanente en el punto más crítico para alertar de una potencial situación de riesgo.
- 2) Debe prestarse particular atención a lo siguiente para asegurarse de que, reparando los componentes eléctricos, la carcasa no es alterada de tal modo que el nivel de protección se vea afectado.

Esto debe incluir el daño a los cables, un número excesivo de conexiones, terminales no acordes a la especificación original, daño a las juntas, montaje incorrecto de prensaestopas, etc.

Asegúrese de que el aparato esté montado correctamente.

Asegúrese de que las juntas o los materiales de sellado no se hayan degradado de modo que ya no sirvan para el propósito de evitar el ingreso de atmósferas inflamables. Las piezas de repuesto deben cumplir con las especificaciones del fabricante.

NOTA: El uso de sellante de silicona podría inhibir la efectividad de algunos tipos de equipos de detección de fugas. Aquellos componentes intrínsecamente seguros no tienen que ser aislados antes de trabajar con ellos.

8. Reparación de componentes intrínsecamente seguros

No aplique al circuito cargas inductivas permanentes o de capacitancia sin asegurarse de que esto no excederá el voltaje permisible y la corriente permitida para el equipo usado. Los componentes intrínsecamente seguros son los únicos en los que se puede trabajar en un atmósfera inflamable. El aparato de comprobación debe estar configurado correctamente.

Reemplace los componentes sólo con piezas especificadas por el fabricante. Otras piezas podrían provocar la ignición del refrigerante en la atmósfera debido a una fuga.

9. Cableado

Compruebe que el cableado no esté gastado, corroído, bajo presión excesiva, vibración, bordes afilados o cualquier otro efecto ambiental adverso. La comprobación también debe tener en cuenta los efectos del tiempo o de la vibración continua de fuentes como compresores o ventiladores.

10. Detección de refrigerantes inflamables

Bajo ninguna circunstancia deben usarse potenciales fuentes de ignición para la búsqueda o detección de fugas de refrigerante. No debe usarse una antorcha de haluro (ni cualquier otro detector que use una llama desnuda).

11. Métodos de detección de fugas

Los siguientes métodos de detección de fugas se consideran aceptables para sistemas que contienen refrigerantes inflamables. Se deben usar detectores de fugas electrónicos para detectar refrigerantes inflamables, pero la sensibilidad podría no ser adecuada, o podrían necesitar ser recalibrados. (El equipo de detección debe ser calibrado en una zona libre de refrigerantes.) Asegúrese de que el detector no es una fuente de ignición potencial y que es apto para el refrigerante usado. El equipo de detección de fugas debe fijarse a un porcentaje del límite más bajo de inflamabilidad del refrigerante, y debe calibrarse para el refrigerante utilizado y confirmarse el porcentaje adecuado de gas (máximo 25%). Los fluidos de detección de fugas son aptos para uso con la mayoría de refrigerantes pero debe evitarse el uso de detergentes que contienen cloro ya que el cloro podría reaccionar con el refrigerante y corroer las tuberías de cobre. Si se sospecha de una fuga, todas las llamas desnudas deben ser eliminadas/apagadas. Si se encuentra una fuga de refrigerante que requiere ser soldada, todo el refrigerante debe

ser recuperado por el sistema, o aislado (cerrando válvulas) en una parte del sistema lejos de la fuga. Entonces debe purgarse nitrógeno sin oxígeno a través del sistema tanto antes como durante el proceso de soldadura.

12. Extracción y evacuación

Al penetrar en el circuito refrigerante para hacer reparaciones o para cualquier otro fin, deben usarse procedimientos convencionales. Sin embargo, es importante que se siga la mejor práctica ya que hay que tener en cuenta la inflamabilidad. Debe cumplirse el siguiente procedimiento:

Retirar el refrigerante;

Purgar el circuito con gas inerte;

Evacuar;

Purgar de nuevo con gas inerte;

Abrir el circuito cortando o soldando.

La carga de refrigerante debe ser recuperada en los cilindros de recuperación correctos. El sistema debe ser purgado con nitrógeno sin oxígeno para considerar la unidad segura. Puede que este proceso deba ser repetido varias veces. No debe usarse oxígeno ni aire comprimido para esta tarea.

El purgado se consigue deshaciendo el vacío del sistema con nitrógeno sin oxígeno y continuando el llenado hasta alcanzar la presión de trabajo, después descargando a la atmósfera, y finalmente volviendo a hacer el vacío. Este proceso debe repetirse hasta que no quede refrigerante en el sistema. Cuando se use la carga final de nitrógeno sin oxígeno, el sistema debe ser descargado hasta la presión atmosférica para permitir que se pueda realizar el trabajo. Esta operación es absolutamente vital si se van a realizar operaciones de soldadura en las tuberías.

Asegúrese de que la salida de la bomba de vacío no esté cerca de fuentes de ignición y de que haya ventilación.

13. Procedimientos de carga

Además de los procedimientos de carga convencionales, deben cumplirse los siguientes requerimientos. Asegúrese de que no haya contaminación de los diferentes refrigerantes al utilizar el equipo de carga. Los tubos o mangueras deben ser lo más cortos posibles para minimizar la cantidad de refrigerante contenido en ellos.

Los cilindros deben mantenerse en vertical.

Asegúrese de que el sistema de refrigeración está conectado a tierra antes de cargar el sistema con refrigerante. Etiquete el sistema al completar la carga (si no lo está ya).

Debe tenerse sumo cuidado de no sobrellenar el sistema de refrigeración.

Debe probarse la presión del sistema con nitrógeno sin oxígeno antes de recargarlo. Deben realizarse una prueba de fugas del sistema al completar la carga pero antes de su puesta en marcha. Debe realizarse otra prueba de fugas antes de abandonar el lugar.

14. Desmantelamiento

Antes de realizar este procedimiento, es esencial que el técnico esté completamente familiarizado con el equipo y todos sus pormenores. Se recomienda que todos los refrigerantes sean recuperados de forma segura. Antes de realizar la tarea, debe recogerse una muestra de aceite y refrigerante en caso de que se requiera su análisis antes de reutilizar el refrigerante. Es esencial que haya energía eléctrica disponible antes de comenzar la tarea.

- a) Familiarícese con el equipo y su funcionamiento.
- b) Aisle eléctricamente el sistema.
- c) Antes de comenzar el procedimiento, asegúrese de que:

Haya disponible un equipo de manipulación mecánica, si se requiere, para manipular los cilindros de refrigerante; Todo el equipo de protección personal esté disponible y se use correctamente;

El proceso de recuperación sea supervisado en todo momento por una persona competente;

Los cilindros y el equipo de recuperación sean conformes a los estándares adecuados.

- d) Descargue mediante bombeo el sistema refrigerante, si es posible.
- e) Si no es posible hacer el vacío, disponga un colector para que el refrigerante pueda retirarse desde varias partes del sistema.
- f) Asegúrese de que el cilindro esté situado en la báscula antes de realizar la recolección.
- g) Encienda la máquina de recolección y hágala funcionar de acuerdo a las instrucciones del fabricante.
- h) No sobrellene los cilindros. (No cargue líquido a más del 80% del volumen).
- i) No exceda la presión de trabajo máxima del cilindro, ni siquiera temporalmente.
- j) Cuando los cilindros hayan sido llenados correctamente y el proceso haya sido completado, asegúrese de que los cilindros y el equipo sean retirados rápidamente del lugar y de que se cierren todas las válvulas de aislamiento del equipo
- k) El refrigerante recuperado no debe cargarse en otro sistema de refrigeración a no ser que haya sido limpiado y revisado.

15. Etiquetado

El equipo debe ser etiquetado indicando que ha sido desmantelado y vaciado de refrigerante. La etiqueta debe ser fechada y firmada. Asegúrese de que haya etiquetas en el equipo indicando que éste contiene refrigerante inflamable.

16. Recolección

Al retirar refrigerante de un sistema, ya sea para reparación o desmantelamiento, se recomienda que todos los refrigerantes se retiren de forma segura.

Al transferir refrigerante a los cilindros, asegúrese de que sólo se utilicen cilindros de recuperación de refrigerante adecuados. Asegúrese de que haya disponible el número correcto de cilindros para contener toda la carga del sistema. Todos los cilindros que se usen deben ser designados para el refrigerante recuperado y etiquetados para ese refrigerante (p. ej. cilindros especiales para la recolección de refrigerante). Los cilindros deben tener válvulas de descarga de presión y llaves de paso vinculadas en buenas condiciones de funcionamiento. Los cilindros de recuperación vacíos son evacuados y, si es posible, enfriados antes de la recolección.

El equipo de recuperación debe estar en buenas condiciones de funcionamiento, con un conjunto de instrucciones sobre el equipo a mano y debe ser apto para la recolección de refrigerantes inflamables.

Además, debe haber un conjunto de básculas disponibles y en buenas condiciones de funcionamiento. Las mangueras deben estar completas, con empalmes de desconexión libres de fugas y en buenas condiciones. Antes de usar la máquina de recolección, compruebe que esté en buenas condiciones de funcionamiento, ha sido conservada adecuadamente y que todos los componentes eléctricos asociados estén sellados para evitar la ignición en caso de liberación de refrigerante. Consulte al fabricante en caso de duda.

El refrigerante recolectado debe ser devuelto al proveedor de refrigerante en el cilindro de recolección correcto, con la nota de transferencia de residuos correspondiente. No mezcle refrigerantes en unidades de recolección y especialmente no en cilindros. Si hay que retirar los compresores o los aceites de compresor, asegúrese de que hayan sido vaciados hasta un nivel aceptable para cerciorarse de que no queda refrigerante inflamable dentro del lubricante. El proceso de vaciado debe realizarse antes de devolver el compresor a los proveedores. Sólo se puede aplicar calor eléctrico al cuerpo del compresor para acelerar este proceso. Cuando se drena aceite de un sistema, puede realizarse de forma segura.

NOTA: El panel de control de la unidad que usted ha comprado podría diferir ligeramente según los modelos.



Imagen 1

Botones de control

Al pulsar el botón para cambiar de modo de funcionamiento, la unidad emitirá un pitido para indicar que está cambiando de modo.

1 Botón Power

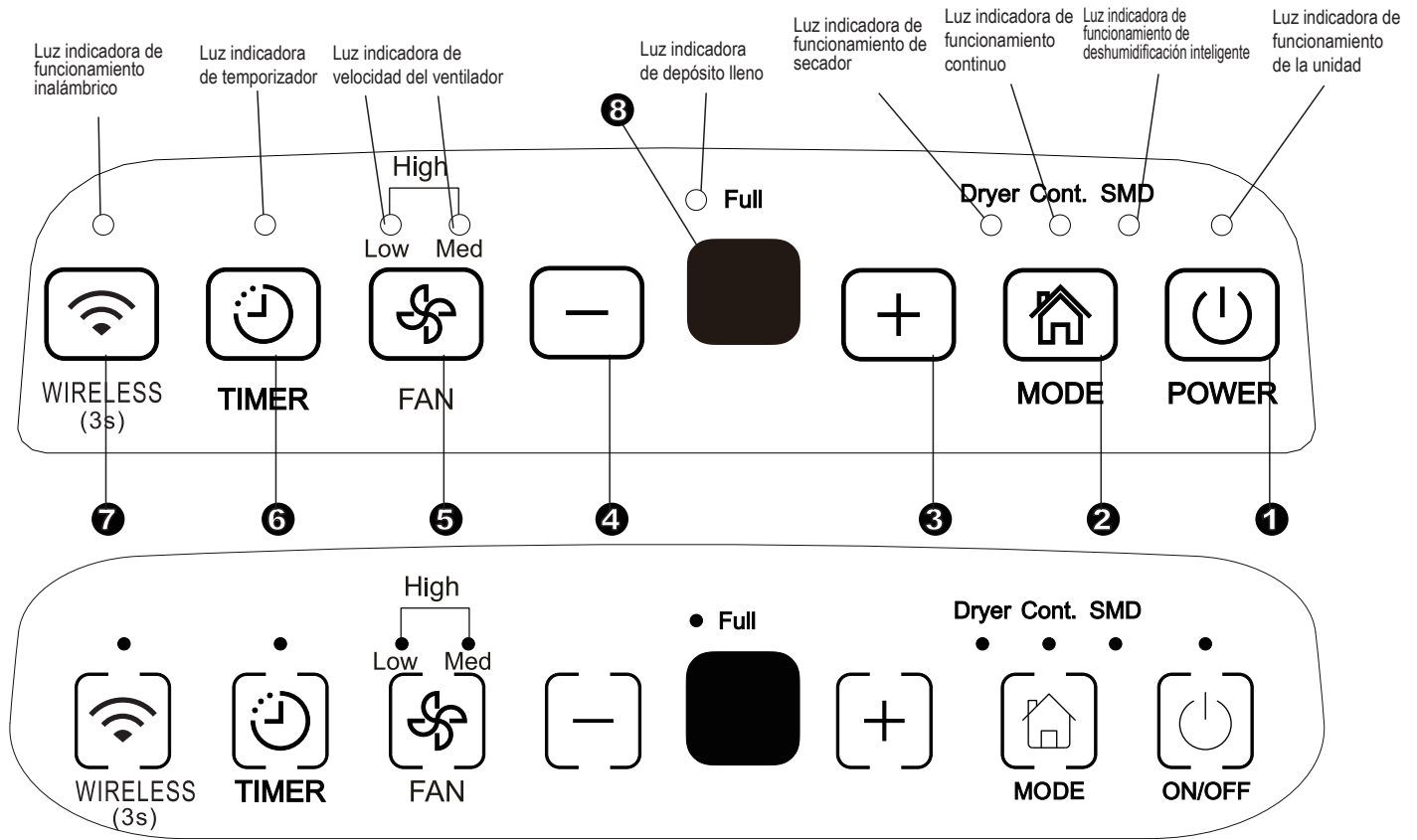
Pulsar para encender y apagar el deshumidificador.
 NOTA: Cuando el compresor comienza a funcionar o se detiene, puede que la unidad emita un sonido fuerte, esto es normal.

2 Botón de Modo

Pulse para seleccionar el modo de funcionamiento que desee, entre Deshumidificación, Secador, Deshumidificación continua y Deshumidificación Inteligente.

NOTA: Los modos de Secador y Deshumidificación Inteligente son opcionales.

3 4 + / - Botones Up/Down (Subir/Bajar)

• Botones de Configuración de Humedad

El nivel de humedad puede establecerse en un rango del 35% de HR (Humedad Relativa) al 85% de HR (Humedad Relativa) en incrementos del 5%.

Para aire más seco, pulse el botón + y establezca un valor porcentual menor (%).

Para aire más húmedo, pulse el botón - y establezca un valor porcentual mayor (%).

• Botones de Configuración del TIMER

Utilice los botones Up/Down (Subir/Bajar) para configurar las horas automáticas de inicio y parada, de 0.0 a 24.

5 Botón Fan

Controla la velocidad del ventilador. Púlselo para seleccionar la velocidad del ventilador entre tres niveles: baja, media y alta. La luz indicadora de la velocidad del ventilador se ilumina según la configuración de la velocidad. Pero cuando selecciona velocidad alta, también se encienden las luces de velocidad baja y media.

6 Botón Timer

Púlselo para iniciar las funciones de encendido y apagado automáticos, junto con los botones + y -.

7 Botón Wireless (opcional)

Pulse este botón durante 3 segundos para iniciar el modo de conexión Inalámbrica. La PANTALLA LED muestra "AP" (en ese momento, la unidad apaga todas las demás funciones) para indicar que puede establecer la conexión inalámbrica. Si se realiza la conexión (router) en menos de 8 minutos, la unidad saldrá automáticamente del modo de conexión inalámbrica, se iluminará el indicador inalámbrico y la unidad volverá a las funciones anteriores. Si no se realiza la conexión en menos de 8 minutos, la unidad sale automáticamente del modo de conexión inalámbrica.

8 Pantalla

Indica el % del nivel de humedad fijado de 35% a 85% o la configuración de hora (0~24) de inicio/apagado automático, a continuación muestra el % de humedad actual de la habitación (precisión del 5%) en un rango del 30% de HR (Humedad Relativa) al 90% de HR (Humedad Relativa).

Códigos de Error y Códigos de Protección:

AS- Error del módulo del sensor de humedad - Desenchufe la unidad y enchúfela de nuevo. Si el error persiste, contacte con el servicio técnico.

ES- Error del sensor de temperatura - Desenchufe la unidad y enchúfela de nuevo. Si el error persiste, contacte con el servicio técnico.

P2- El depósito está lleno o no está en posición correcta - Vacíe el depósito y vuelva a colocarlo en posición correcta.

Otras funciones

Luz de Depósito Lleno

Brilla cuando el depósito está listo para ser vaciado, o cuando el depósito ha sido retirado o no ha sido colocado en posición correcta.

Autoapagado

El deshumidificador se autoapaga cuando el depósito está lleno, o cuando el depósito ha sido retirado o no ha sido colocado en posición correcta. En algunos modelos, el motor del ventilador continuará funcionando durante 30 segundos.

Autodescongelación

Cuando se forma escarcha en las bobinas del evaporador, el compresor se apagará y el ventilador seguirá funcionando hasta que la escarcha desaparezca.

NOTA: Cuando está funcionando la descongelación automática, es posible que el refrigerante de la unidad emita un ruido al fluir, esto es normal.

Espera 3 minutos antes de reanudar el funcionamiento

Después de que la unidad se haya apagado, no puede reanudar el funcionamiento hasta pasados 3 minutos. Esto es para proteger la unidad. El funcionamiento empezará automáticamente tras 3 minutos.

Modo de deshumidificación inteligente (opcional)

En modo de deshumidificación inteligente, la unidad controlará automáticamente la humedad de la habitación en un rango confortable de 45%~55% según la temperatura de la habitación. La función de configuración de humedad se invalidará.

Autoreinicio

Si el funcionamiento de la unidad se interrumpe inesperadamente por un corte de corriente, se reiniciará automáticamente con el ajuste de función previo cuando se restablezca la corriente.

Configurar el Temporizador

- Púlselo para iniciar las funciones de encendido y apagado automáticos, junto con los botones ⊕ y ⊖.
- Cuando la unidad está encendida, pulse el botón Timer para activar la función de AUTOAPAGADO. Cuando la unidad está apagada, pulse este botón para activar la función de AUTOENCENDIDO.
- Pulse o mantenga pulsados los botones SUBIR o BAJAR para cambiar la hora Auto en incrementos de 0,5 horas hasta 10 horas, y en incrementos de 1 hora hasta 24 horas. El control contará hacia atrás el tiempo restante hasta el inicio.
- En 5 segundos, se registrará la hora y el sistema volverá a mostrar la configuración de humedad anterior.
- Encendiendo o apagando la unidad en cualquier momento, o programando el temporizador en 0.0, se cancelará el programa de autoencendido/apagado del temporizador.
- Cuando la ventana de la pantalla LED muestra el código P2, la función de autoencendido o autoapagado también se cancelará.

Modo Secador (opcional)

La unidad puede realizar la función de deshumidificación MAX cuando está en modo Secador. La velocidad del ventilador está fijada en velocidad alta.

NOTA:

- El modo Secador debe utilizarse en una habitación cerrada, no abra las puertas ni ventanas.
- Para conseguir la deshumidificación más efectiva, escurra primero la ropa mojada.
- Asegúrese de dirigir el flujo de aire hacia la ropa mojada (ver Imagen A).
- Es posible que no se logre la deshumidificación más efectiva con ropa gruesa y muy mojada.

PRECAUCIÓN

- No tape la salida de aire de la unidad con ropa. Podría causar un calor excesivo, fuego o fallo de la unidad.
- No coloque ropa mojada sobre la unidad y no deje que el agua gotee sobre la unidad. Podría causar una descarga eléctrica, fugas o fallo de la unidad.



Imagen A

Identificación de las partes

Delante

- ① Panel de control
- ② Asa (ambos lados)
- ③ Rejilla de salida de aire
- ④ Depósito de agua
- ⑤ Ventana de nivel de agua

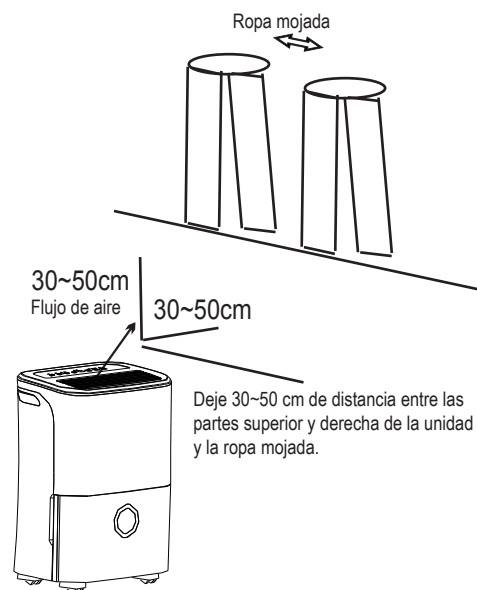

Imagen 2

Detrás

- ① Salida de manguera de drenaje
- ② Rueda giratoria
- ③ Cable de alimentación y enchufe
- ④ Rejilla de entrada de aire
- ⑤ Filtro de aire (detrás de la rejilla)
- ⑥ Hebilla del cable de alimentación (usada sólo al guardar la unidad)

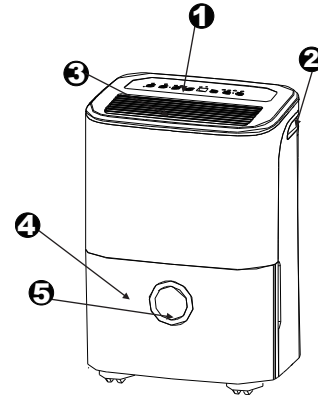

Imagen 3

NOTA: Todas las imágenes de este manual tienen sólo fines explicativos. La forma actual de la unidad que usted ha comprado podría diferir ligeramente, la forma actual prevalecerá. Las operaciones y funciones son las mismas.

Colocar la unidad

Un deshumidificador funcionando en un sótano tendrá poco o ningún efecto para secar una zona de almacenamiento cerrada adyacente, como un armario, a no ser que haya una circulación de aire adecuada dentro y fuera de la zona.

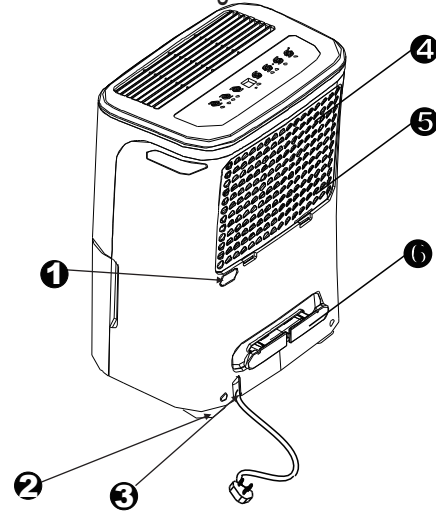
- No usar al aire libre.
- Este deshumidificador está diseñado sólo para uso residencial en interiores. Este deshumidificador no debe ser utilizado para fines comerciales o industriales.
- Coloque el deshumidificador sobre un suelo liso y nivelado, suficientemente robusto para soportar la unidad con el depósito lleno de agua.
- Deje al menos 20 cm de espacio libre por todos los lados de la unidad para permitir una buena circulación de aire.
- Coloque la unidad en una zona donde la temperatura no sea inferior a 5°C (41°F). Las bobinas pueden cubrirse de escarcha a temperaturas inferiores a 5°C (41°F), lo que podría empeorar su rendimiento.
- Coloque la unidad lejos de secadores de ropa, calentadores o radiadores.
- Use la unidad para evitar daños por humedad en lugares donde haya almacenados libros u objetos de valor.
- Use el deshumidificador en un sótano para ayudar a prevenir daños por humedad.
- El deshumidificador debe funcionar en una zona cerrada para ser más efectivo.
- Cierre todas las puertas, ventanas y otras aberturas al exterior de la habitación.

Al usar la unidad

- Al usar el deshumidificador por primera vez, haga funcionar la unidad de forma continua durante 24 horas.
- Esta unidad está diseñada para funcionar en un ambiente entre 5°C/41°F y 32°C/90°F, y entre 30% (HR) y 80% (HR)
- Si la unidad ha sido apagada y necesita volver a ser encendida rápidamente, espere aproximadamente tres minutos para reanudar su funcionamiento correctamente.
- No conecte el deshumidificador a un enchufe múltiple que también se esté usando con otros aparatos eléctricos.
- Elija una ubicación adecuada, asegurándose de que haya fácil acceso a un enchufe.
- Conecte la unidad a un enchufe eléctrico con toma de tierra.
- Asegúrese de que el depósito de agua esté colocado correctamente o la unidad no funcionará de forma adecuada.

NOTA: Cuando el agua del depósito llegue a un cierto nivel, tenga cuidado al mover la máquina para evitar que se caiga.



Imagen 4

Ruedas giratorias (instalar en cuatro puntos en la parte inferior de la unidad)

- No fuerce las ruedas giratorias para moverlas sobre alfombras, ni mueva la unidad con agua en el depósito. (La unidad podría volcar y derramar agua.)

NOTA: Las ruedas giratorias son opcionales, algunos modelos no las incluyen.

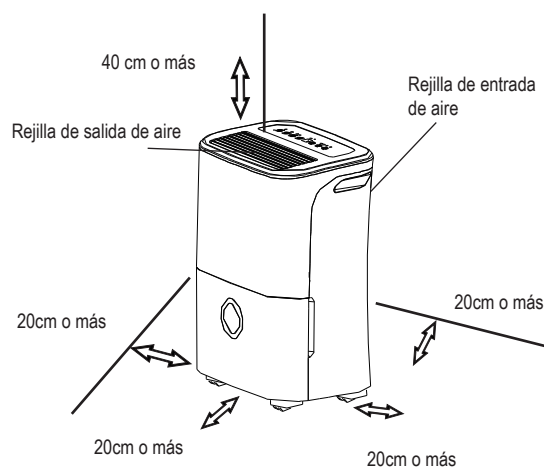
Retirar el agua recolectada

Hay dos formas de retirar el agua recolectada.

1. Usando el depósito

- Cuando el depósito esté lleno, la luz indicadora de llenado se encenderá, el indicador digital mostrará P2.
- Retire el depósito despacio. Sujete firmemente las asas izquierda y derecha, y tire recto con cuidado para que el agua no se derrame. No coloque el depósito en el suelo porque la parte inferior es irregular. En caso contrario, el depósito caerá y el agua se derramará.
- Tire el agua y vuelva a colocar el depósito. El depósito debe estar en su sitio y colocado de forma segura para que el deshumidificador funcione.
- La máquina volverá a su estado original cuando el depósito sea colocado de nuevo en su posición correcta.

1. Tire ligeramente del depósito.



Imagen 5

2. Sujete ambos lados del depósito con la misma fuerza, y sáquelo de la unidad.

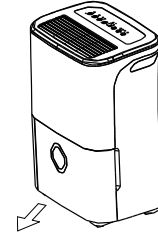

Imagen 6

3. Vacíe el agua.

NOTAS:

- Al retirar el depósito, no toque ninguna parte interior de la unidad. Podría dañar el producto. Asegúrese de presionar con cuidado el depósito en la unidad.
- Golpear el depósito contra cualquier cosa, o no introducirlo presionando de forma segura, podría causar que la unidad no funcione.
- Cuando retire el depósito, debe secar la unidad si hubiera algo de agua.

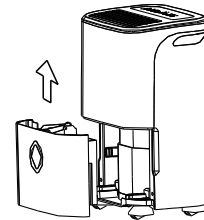
Retirar el agua recolectada

2. Drenaje continuo

- El agua puede vaciarse automáticamente en un desagüe, fijando una manguera (no incluida) a la unidad.
- Retire el tapón de goma de la salida de la manguera de drenaje trasera. Fije una manguera de drenaje (ID=13,5 mm) y al desagüe del suelo a una instalación de drenaje adecuada (ver Imagen 7).
- Asegúrese de que la manguera esté bien conectada para que no haya fugas.
- Dirija la manguera al desagüe, asegurándose de que no haya torceduras que impidan el flujo del agua.
- Introduzca el extremo de la manguera en el desagüe y asegúrese de que el extremo de la manguera esté nivelado o hacia abajo para permitir que el agua fluya correctamente. Nunca la deje hacia arriba.
- Asegúrese de que la manguera de agua esté más baja que la salida de la manguera de drenaje.
- Seleccione en la unidad el ajuste de humedad y la velocidad del ventilador que desee para que comience el drenaje continuo.



Imagen 7

NOTA: Cuando la función de drenaje continuo no se esté utilizando, retire la manguera de drenaje de la salida y fije de nuevo el tapón de goma.

Cuidado y limpieza del deshumidificador

Apague el deshumidificador y desconecte el enchufe de la toma de corriente antes de limpiarlo.

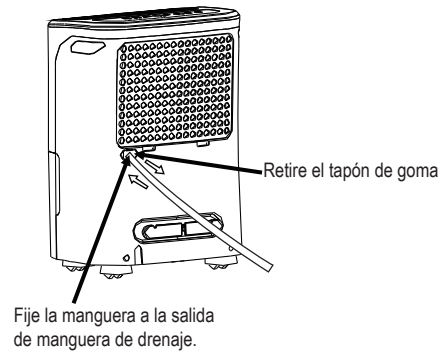
1. Limpiar la Rejilla y la Carcasa

- Utilice agua y un jabón suave. No utilice lejía ni productos abrasivos.
- No eche agua directamente sobre la unidad principal. Hacerlo podría causar una descarga eléctrica, deteriorar el aislamiento, u oxidar la unidad.
- Las rejillas de entrada y salida de aire se ensucian fácilmente; utilice un accesorio de aspiración o un cepillo para limpiarlas.

2. Limpiar el depósito

Limpie el depósito cada pocas semanas para evitar la formación de moho y bacterias. Llene parcialmente el depósito con agua limpia y añada un poco de jabón suave. Muévela en el depósito, vacíelo y aclárelo.

NOTA: No lave el depósito en el lavavajillas.

Tras limpiarlo, el depósito debe colocarse en su lugar de forma segura para que el deshumidificador funcione.

3. Limpiar el filtro de aire

El filtro de aire tras la rejilla delantera debe ser revisado y limpiado al menos cada dos semanas, o más a menudo si es necesario.

NOTA: NO ENJUAGUE NI INTRODUZCA EL FILTRO EN UN LAVAVAJILLAS AUTOMÁTICO.

Para retirarlo:

- Agarre la pestaña del filtro y tire de ella hacia arriba, a continuación tire hacia afuera como se muestra en la Imagen 8.
- Limpie el filtro con agua templada y jabón. Enjuague y deje secar el filtro antes de colocarlo de nuevo. No limpie el filtro en un lavavajillas.

Para fijarlo:

- Inserte el filtro de aire en la unidad desde abajo hacia arriba. Ver Imagen 10.

PRECAUCIÓN:

NO haga funcionar el deshumidificador sin un filtro ya que entrará suciedad y pelusa, que se atascarán y afectarán al rendimiento.

NOTA: La carcasa y la parte delantera pueden limpiarse con un trapo sin grasa o lavarse con un paño humedecido con una solución de agua templada y jabón líquido suave de lavavajillas. Aclárelo por completo y séquelo con un trapo. Nunca utilice limpiadores abrasivos, cera o esmalte en la parte delantera de la carcasa. Asegúrese de escurrir bien el agua del trapo antes de limpiar la zona de los controles. Demasiada agua en los controles o a su alrededor podría causar daños a la unidad.

Cuidado y limpieza del deshumidificador

4. Si no utiliza la unidad durante largos periodos de tiempo

- Tras apagar la unidad, espera un día antes de vaciar el depósito.
- Limpie la unidad principal, el depósito de agua y el filtro de aire.
- Tape la unidad con una bolsa de plástico.
- Guarde la unidad en un lugar seco y bien ventilado.



Imagen 8



Imagen 9

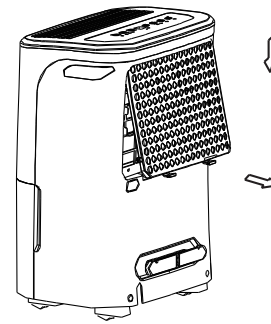

Imagen 10

Antes de llamar al servicio técnico, consulte usted mismo la siguiente tabla.

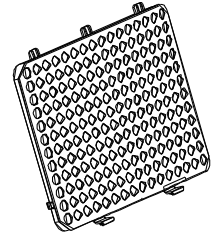
Problema	Qué revisar
<p>La unidad no arranca</p>	<ul style="list-style-type: none"> • Asegúrese de que el enchufe del deshumidificador esté completamente insertado en la toma de corriente. • Revise el fusible del edificio/la caja de interruptores del circuito. • El deshumidificador ha alcanzado su nivel prefijado o el depósito está lleno. • El depósito de agua no está en la posición correcta.
<p>El deshumidificador no seca el aire como debería</p>	<ul style="list-style-type: none"> • No se ha dejado suficiente tiempo para retirar la humedad. • Asegúrese de que no haya cortinas, persianas o muebles bloqueando las partes delantera o trasera del deshumidificador. • Puede que el control de humedad no haya sido fijado lo suficientemente bajo. • Compruebe que todas las puertas, ventanas y otras aberturas estén bien cerradas. • La temperatura de la habitación es demasiado baja, por debajo de 5 °C (41 °F). • Hay una estufa de queroseno o algo emitiendo vapor de agua en la habitación.
<p>La unidad hace mucho ruido al funcionar</p>	<ul style="list-style-type: none"> • El filtro de aire está atascado. • La unidad está inclinada en vez de en posición vertical como debiera. • La superficie del suelo no está nivelada.
<p>Se forma escarcha en las bobinas</p>	<ul style="list-style-type: none"> • Esto es normal. El deshumidificador tiene función de descongelación automática.
<p>Hay agua en el suelo</p>	<ul style="list-style-type: none"> • La conexión de la manguera al conector o el conector de la manguera están flojos. • Se pretende usar el depósito para recolectar el agua, pero el tapón de drenaje trasero ha sido retirado.
<p>Aparecen ES, AS o P2 en el indicador</p>	<ul style="list-style-type: none"> • Éstos son códigos de error y códigos de protección. Consulte la sección BOTONES DE CONTROL EN EL DESHUMIDIFICADOR.

Lors de l'utilisation de cette dessécheuse dans les pays européens, les informations suivantes doivent être suivies:

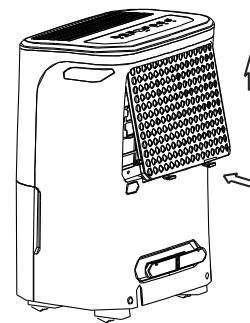
TRAITEMENT DES DÉCHETS : Ne jetez pas ce produit avec les déchets ménagers non triés. La collecte de ces déchets séparément pour un traitement spécial est nécessaire.

Il est interdit de jeter cet appareil avec les ordures ménagères.

Pour l'élimination, il y a plusieurs possibilités:

- A) La municipalité a mis en place des systèmes de collecte dans lesquels les déchets électroniques peuvent être éliminés au moins gratuitement pour l'utilisateur.
- B) Lors de l'achat d'un nouveau produit, le détaillant reprendra l'ancien produit au moins gratuitement.
- C) Le fabricant reprendra le vieil appareil en vue de son élimination au moins gratuitement pour l'utilisateur.
- D) Les produits anciens contenant des ressources précieuses, ils peuvent être vendus à des revendeurs de ferraille.

L'élimination à l'état sauvage des déchets dans les forêts et les paysages met votre santé en danger lorsque des substances dangereuses s'infiltrent dans les eaux souterraines et se retrouvent dans la chaîne alimentaire.

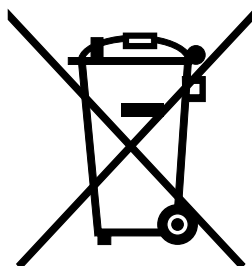

CONTENUS:

PRÉCAUTIONS DE SÉCURITÉ

Avertissement.....	2
ATTENTION	3
Informations électriques	4
AVERTISSEMENTS (pour l'utilisation du réfrigérant R290 / R32 uniquement).....	5

PANNEAU DE COMMANDE SUR LA DESSECHEUSE

Panneau de commande	11
Autres caractéristiques.....	12

IDENTIFICATION DES PIÈCES

Identification des pièces	14
Positionnement de l'appareil	15

OPERATION DE L'APPAREIL

Lors de l'utilisation de l'appareil.....	15
Enlever l'eau collectée.....	16

ENTRETIEN ET MAINTENANCE

Entretien et nettoyage de la dessécheuse	17
--	----

INDICATIONS DE DÉPANNAGE

Indications de dépannage	19
--------------------------------	----



Lire Ce Manuel

À l'intérieur, vous trouverez de nombreux conseils utiles sur l'emploi et l'entretien de votre climatiseur. Un peu de soins préventifs de votre part peut vous faire économiser beaucoup de temps et d'argent sur la durée de vie de votre climatiseur. Vous trouverez de nombreuses réponses aux problèmes courants dans le tableau des indications de dépannage. Si vous consultez d'abord nos indications de dépannage, vous n'aurez peut-être pas besoin de faire appel au service.



PRÉCAUTIONS DE SÉCURITÉ

Pour éviter des blessures à l'utilisateur ou à d'autres personnes et des dommages matériels, les instructions suivantes doivent être suivies. Une opération incorrecte due au non-respect des instructions peut causer des dangers ou des dommages

- Le sérieux est classé par les indications suivantes.

 AVERTISSEMENT:	Ce symbole indique la possibilité de blessures graves, voire mortelles.
 ATTENTION	Ce symbole indique la possibilité de blessures ou de dommages matériels.

- La signification des symboles utilisés dans ce manuel est indiquée ci-dessous.

	Ne faites jamais comme cela.
	Toujours faites comme cela.

AVERTISSEMENT:

<p> Ne dépassez pas la capacité nominale de la prise de courant ou du dispositif de connexion.</p> <ul style="list-style-type: none"> Sinon, cela pourrait provoquer un choc électrique ou un incendie en raison de la génération de chaleur excessive. 	<p> Ne faites pas fonctionner ni n'arrêtez l'appareil en insérant ou en débranchant le cordon d'alimentation.</p> <ul style="list-style-type: none"> Cela pourrait provoquer un choc électrique ou un incendie en raison de la génération de chaleur. 	<p> N'endommagez pas ou n'utilisez pas un cordon d'alimentation non spécifié.</p> <ul style="list-style-type: none"> Cela pourrait provoquer un choc électrique ou un incendie.
<p> Ne modifiez pas la longueur du cordon d'alimentation et ne partagez pas la prise avec d'autres appareils.</p> <ul style="list-style-type: none"> Cela pourrait provoquer un choc électrique ou un incendie en raison de la génération de chaleur. 	<p> N'insérez pas ou ne débranchez pas la fiche avec les mains mouillées.</p> <ul style="list-style-type: none"> Cela pourrait provoquer un choc électrique. 	<p> Ne placez pas l'appareil près d'une source de chaleur.</p> <ul style="list-style-type: none"> Les pièces en plastique peuvent fondre et provoquer un incendie.
<p> Débranchez le cordon d'alimentation si des sons étranges, une odeur ou de la fumée s'en échappent.</p> <ul style="list-style-type: none"> Cela pourrait provoquer un incendie et un choc électrique. 	<p> Vous ne devez jamais essayer de démonter ou de réparer l'appareil vous-même.</p> <ul style="list-style-type: none"> Cela pourrait provoquer une panne de la machine ou un choc électrique. 	<p> Avant d'installer, de nettoyer et d'entretenir l'appareil, coupez l'alimentation et débranchez l'appareil.</p> <ul style="list-style-type: none"> Cela pourrait provoquer un choc électrique ou des blessures.
<p> N'utilisez pas la machine à proximité de gaz inflammables ou de matières combustibles telles que l'essence, le benzène, les diluants, etc.</p> <ul style="list-style-type: none"> Cela pourrait provoquer une explosion ou un incendie. 	<p> Ne buvez pas et n'utilisez pas l'eau évacuée de l'appareil.</p> <ul style="list-style-type: none"> Il contient des contaminants et pourrait vous rendre malade. 	<p> Ne sortez pas le bac d'eau pendant le fonctionnement.</p> <ul style="list-style-type: none"> Cela pourrait causer la protection complète de l'appareil et causer un choc électrique.

⚠ ATTENTION

⊘ N'utilisez pas l'appareil dans de petits espaces.

- Une ventilation insuffisante peut provoquer une surchauffe et un incendie.

⊘ Ne placez pas dans des endroits où de l'eau pourrait éclabousser l'appareil.

- L'eau peut pénétrer dans l'appareil et dégrader l'isolation. Cela pourrait provoquer un choc électrique ou un incendie.

⊘ Placez l'appareil sur une section plane et solide du sol.

- Si l'appareil tombe, de l'eau pourrait se renverser et endommager des objets personnels, ou provoquer un choc électrique ou un incendie.

⚠ ATTENTION

⊘ Ne couvrez pas les ouvertures d'admission ou d'échappement avec des chiffons ou des serviettes.

- Une absence de circulation d'air peut entraîner une surchauffe et un incendie.

⊘ Des précautions doivent être prises lors de l'emploi de l'appareil dans un local avec les personnes suivantes:

- Les nourrissons, les enfants, les personnes âgées et les personnes insensibles à l'humidité.

⊘ Ne le-utiliser pas dans des zones où des produits chimiques sont manipulés.

- Cela risquerait de détériorer l'appareil à cause des produits chimiques et des solvants dissous dans l'air.

⊘ N'insérez jamais vos doigts ou d'autres objets étrangers dans les grilles ou les ouvertures. Faites particulièrement attention aux enfants de ces dangers.

- Cela pourrait provoquer un choc électrique ou une panne de l'appareil.

⊘ Ne posez pas d'objet lourd sur le cordon d'alimentation et veillez à ce que le cordon ne soit pas comprimé.

- Il y a un risque d'incendie ou de choc électrique.

⊘ Ne montez pas et ne vous asseyez pas sur l'appareil.

- Vous pourriez être blessé si vous tombez ou si l'appareil tombe.

⊘ Toujours insérer les filtres en toute sécurité. Nettoyez le filtre toutes les deux semaines.

- Un fonctionnement sans filtre peut provoquer une panne.

⊘ S'il y a de l'eau pénètre dans l'appareil, éteignez-la et débranchez-la, contactez un technicien qualifié.

- Cela pourrait provoquer une panne de l'appareil ou un accident.

⊘ Ne placez pas de vases à fleurs ou d'autres réservoirs d'eau sur l'appareil.

- L'eau pourrait se répandre à l'intérieur de l'appareil, provoquant une défaillance de l'isolation et un choc électrique ou un incendie.

⚠ ATTENTION

- Cet appareil peut être utilisé par des enfants âgés de 8 ans et plus et des personnes ayant des capacités physiques, sensorielles ou mentales réduites ou un manque d'expérience et de connaissances s'ils ont été supervisés ou instruits sur l'utilisation de l'appareil en toute sécurité en connaissant les dangers impliqués. Les enfants ne doivent pas jouer avec l'appareil. Le nettoyage et la maintenance par l'utilisateur ne doivent pas être effectués par des enfants sans surveillance, (soit applicable aux pays européens)
- Cet appareil n'est pas destiné à être utilisé par des personnes (y compris des enfants) ayant des capacités physiques ou mentales physiques ou mentales réduites, ou manquant d'expérience et de connaissances, à moins qu'une personne responsable de leur sécurité ne les ait supervisées ou instruites. Les enfants doivent être surveillés pour s'assurer qu'ils ne jouent pas avec l'appareil (s'applique aux autres pays sauf les Pays Européens)

- Si le cordon d'alimentation est endommagé, il doit être remplacé par le fabricant, son agent de service ou des personnes de qualification similaire pour éviter tout risque.
- L'appareil doit être installé conformément aux réglementations de câblage nationales.
- L'appareil avec chauffage électrique doit avoir au moins 1 mètre d'espace pour les matériaux combustibles.
- Contactez le technicien de service autorisé pour la réparation ou la maintenance de cet appareil.
- N'utilisez pas la prise si elle est desserrée ou endommagée.
- Ne faites pas fonctionner le climatiseur dans une pièce humide telle qu'une salle de bain ou une buanderie.
- N'utilisez pas ce produit pour des fonctions autres que celles décrites dans ce mode d'emploi.
- Contactez l'installateur agréé pour l'installation de cet appareil.
- Si le climatiseur est renversé pendant son utilisation, l'éteignez et le débranchez immédiatement de l'alimentation principale. Inspectez visuellement l'appareil pour vous assurer qu'elle ne subit aucun dommage.
- Si vous pensez que l'appareil a été endommagé, contactez un technicien ou le service clientèle pour obtenir de l'aide.
- En cas d'orage, le courant doit être coupé pour éviter que la machine ne soit endommagée par la foudre.
- Pour réduire les risques d'incendie ou de choc électrique, n'utilisez pas ce ventilateur avec un dispositif de contrôle de la vitesse à semi-conducteurs.
- Ne pas faire passer le cordon sous la moquette. Ne couvrez pas le cordon avec des carpettes, des glissières ou des revêtements similaires. Ne faites pas passer le cordon sous des meubles ou des appareils ménagers. Éloignez le cordon du secteur de la circulation et des endroits où il ne risque pas de trébucher.
- N'ouvrez pas l'appareil en cas de fonctionnement.
- Lorsque le filtre à air doit être retiré, ne touchez pas les parties métalliques de l'appareil.
- Tenez la fiche par la tête de la fiche d'alimentation lorsque vous la retirez.

Informations électriques

- La plaque signalétique du fabricant est située sur le panneau arrière de l'appareil et contient les données techniques électriques et autres spécifiques à cette appareil.
- Assurez-vous que l'appareil est correctement mise à la terre. Pour minimiser les risques d'électrocution et d'incendie, une mise à la terre appropriée est importante. Le cordon d'alimentation est équipé d'une prise de terre à trois âmes pour la protection contre les risques d'électrocution.
- Votre appareil doit être utilisée dans une prise murale correctement mise à la terre. Si la prise murale que vous souhaitez utiliser n'est pas correctement mise à la terre ou n'est pas protégée par un fusible ou un disjoncteur temporisé (le fusible ou le disjoncteur nécessaire est déterminé par le courant maximal de l'appareil. Le courant maximum est indiqué sur la plaque signalétique située sur l'appareil), demandez à un électricien qualifié d'installer le réceptacle approprié.
- Assurez-vous que le réceptacle est accessible après l'installation de l'appareil.
- **N'utilisez pas de rallonges ni de fiches d'adaptation avec cette appareil.** Cependant, s'il est nécessaire d'utiliser un cordon d'extension, utilisez uniquement un cordon d'extension de «dessécheuse» approuvé (disponible dans la plupart des quincailleries).
- Pour éviter tout risque de blessure, débranchez toujours l'alimentation de l'appareil avant l'installation et/ou la maintenance.
- Tout le câblage doit être effectué conformément au schéma de câblage situé sur le déflecteur central de l'appareil (derrière le bac d'eau).

Attention aux spécifications de fusible

Le panneau de circuit de l'appareil (PCB) est conçu avec un fusible pour fournir une protection contre les surintensités. Les spécifications du fusible sont imprimées sur le circuit imprimé, telles que: T 3, 15A/250V (or 350V), etc.

NOTE: Toutes les images dans le manuel sont uniquement à des fins d'explication. La forme réelle de l'appareil que vous avez achetée peut être légèrement différente, mais les opérations et les fonctions sont les mêmes.

Note Sur les Gaz Fluorés

- Les gaz à effet de serre fluorés sont contenus dans un équipement hermétiquement fermé. Pour des informations spécifiques sur le type, la quantité et l'équivalent CO2 en tonnes de gaz à effet de serre fluoré (sur certains modèles), veuillez vous reporter à l'étiquette appropriée sur l'appareil elle-même.
- L'installation, le service, la maintenance et la réparation de cette appareil doivent être effectués par un technicien certifié.
- Le démontage et le recyclage du produit doivent être effectués par un technicien certifié.



AVERTISSEMENTS (uniquement pour l'utilisation du réfrigérant R290 / R32)

- Ne pas utiliser de moyens pour accélérer le processus de dégivrage ou pour nettoyer, autres que ceux recommandés par le fabricant.
- L'appareil doit être rangé dans une pièce sans source d'inflammation en fonctionnement continu (par exemple: flammes nues, appareil à gaz en fonctionnement ou appareil de chauffage électrique en fonctionnement).
- Ne pas percer ou brûler.
- Sachez que les réfrigérants ne peuvent pas contenir d'odeur.
- L'appareil doit être installé, utilisé et rangé dans une pièce dont la surface au sol est supérieure à 4m².
- La conformité aux réglementations nationales en matière de gaz doit être observée.
- Gardez les ouvertures de ventilation dégagées de tout obstacle.
- L'appareil doit être rangé de manière à éviter tout dommage mécanique.
- Un avertissement indiquant que l'appareil doit être rangé dans une zone bien ventilée où la taille de la pièce correspond à celle spécifiée pour le fonctionnement.
- Toute personne impliquée dans des travaux sur ou dans un circuit de réfrigérant doit détenir un certificat en cours de validité délivré par une autorité d'évaluation accréditée par le secteur, qui atteste de sa compétence pour manipuler les réfrigérants en toute sécurité conformément à une spécification d'évaluation reconnue par le secteur.
- L'entretien doit être effectué uniquement selon les recommandations du fabricant de l'équipement. Le maintenance et les réparations nécessitant l'assistance d'un autre personnel qualifié doivent être effectués sous la supervision de la personne compétente pour l'utilisation des frigorigènes inflammables.



Attention: Risque d'incendie / matériaux inflammables
(Requis pour les appareils R32 / R290 uniquement)

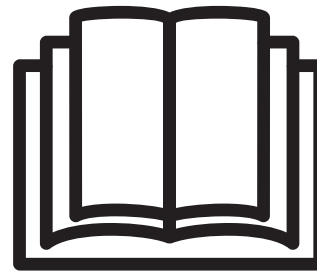



NOTE IMPORTANTE: Lisez attentivement ce manuel avant d'installer ou d'utiliser votre nouveau appareil de climatiseur. Assurer de garder ce manuel pour de référence future.

Explication des symboles affichés sur l'appareil (l'appareil utilise uniquement le réfrigérant R32 / R290) :



AVERTISSEMENT:

Ce symbole indique que cet appareil utilise un réfrigérant inflammable. Si le fluide frigorigène est coulé et exposé à une source d'inflammation externe, il existe un risque d'incendie.

	ATTENTION	Ce symbole indique que le manuel d'utilisation doit être lu attentivement.
	ATTENTION	Ce symbole indique qu'un technicien de service doit manipuler cet équipement en se référant au manuel d'installation.
	ATTENTION	Ce symbole indique que des informations sont disponibles, telles que le manuel d'utilisation ou le manuel d'installation.

AVERTISSEMENTS (pour l'utilisation du réfrigérant R290 / R32 uniquement)

1. Transport d'équipements contenant des frigorigènes inflammables

Voir les règlements de transport

2. Marquage de l'équipement à l'aide de signes

Voir les réglementations locales

3. Implantation des équipements utilisant des réfrigérants inflammables

Voir les réglementations nationales.

4. Stockage des équipements/appareils

Le stockage du matériel doit être conforme aux instructions du fabricant.

5. Stockage du matériel emballé (invenu)

La protection de l'emballage de stockage doit être conçue de manière à ce que des dommages mécaniques à l'équipement à l'intérieur de l'emballage ne provoquent pas une fuite de la charge de réfrigérant.

Le nombre maximal d'équipements pouvant être stockés ensemble sera déterminé par la réglementation locale.

6. Informations sur la maintenance

1) Vérifications sur la région

Avant de commencer à travailler sur des systèmes contenant des frigorigènes inflammables, des contrôles de sécurité sont nécessaires pour réduire au minimum le risque d'inflammation. Pour la réparation du système de réfrigération, les attentions suivantes doivent être respectées avant d'effectuer des travaux sur le système.

2) Procédures de travail

Les travaux doivent être effectués selon une procédure contrôlée, de manière à minimiser le risque de présence de gaz ou de vapeurs inflammables pendant l'exécution des travaux.

3) Espace de travail général

Tout le personnel de maintenance et les autres personnes travaillant dans la zone locale doivent être informés de la nature des travaux effectués. Les travaux dans des espaces confinés doivent être évités. La zone autour de l'espace de travail doit être sectionnée. Assurez-vous que les conditions dans la zone ont été sécurisées par le contrôle des matériaux inflammables.

4) Vérification pour la présence de réfrigérant

La zone doit être vérifiée avec un détecteur de réfrigérant approprié avant et pendant le travail, afin de s'assurer que le technicien est conscient des atmosphères potentiellement inflammables. Assurez-vous que l'équipement de détection des fuites utilisé est adapté aux fluides frigorigènes inflammables, pour qu'il ne produit pas d'étincelles et qu'il est correctement scellé ou à sécurité intrinsèque.

5) Présence d'extincteur

Si des travaux à chaud doivent être effectués sur l'équipement de réfrigération ou sur toute pièce associée, un équipement d'extinction d'incendie approprié doit être disponible. Installez un extincteur à poudre sèche ou à CO₂ près de la zone de chargement.

6) Aucune source d'inflammation

Aucune personne effectuant des travaux en relation avec un système de réfrigération impliquant l'exposition de tuyauteries contenant ou ayant contenu un réfrigérant inflammable ne doit utiliser une source d'inflammation susceptible de provoquer

un incendie ou une explosion. Toutes les sources d'inflammation possibles, y compris la cigarette, doivent être suffisamment éloignées du lieu d'installation, de réparation, d'élimination et d'élimination, pendant lesquelles un réfrigérant inflammable peut éventuellement être rejeté dans l'espace environnant. Avant le début des travaux, la zone autour de l'équipement doit être inspectée pour s'assurer qu'il n'y a pas de danger d'inflammabilité ou de risque d'inflammation. Les panneaux «non fumeur» doivent être affichés.

7) Zone ventilée

Assurez-vous que la zone est à l'air libre ou qu'elle est correctement ventilée avant de pénétrer dans le système ou d'effectuer des travaux à chaud. Une certaine ventilation doit être maintenue pendant la durée des travaux. La ventilation doit disperser en toute sécurité tout fluide réfrigérant libéré et de préférence l'expulser de l'extérieur vers l'atmosphère.

8) Vérifications sur l'équipement de réfrigération

Lorsque des composants électriques sont remplacés, ils doivent être adaptés à l'usage prévu et aux spécifications appropriées. Les directives du fabricant en matière de maintenance et d'entretien doivent être suivies. En cas de doute, consultez le service technique du fabricant.

Les contrôles suivants doivent être appliqués aux installations utilisant des réfrigérants inflammables:

La taille de la charge est conforme à la taille de la pièce dans laquelle les pièces contenant le réfrigérant sont installées;

Les machines de ventilation et les sorties fonctionnent correctement et ne sont pas obstrués.

Si un circuit de réfrigération indirect est utilisé, le circuit secondaire doit être vérifié pour la présence de réfrigérant ;

Le marquage sur l'équipement continue d'être visible et lisible. Les marques et signes illisibles doivent être corrigés;

Les tuyaux ou les composants de réfrigération sont installés dans une position susceptible de ne pas être exposés à une substance susceptible de corroder les composants contenant du réfrigérant, à moins que les composants ne soient construits avec des matériaux intrinsèquement résistants à la corrosion ou protégés de manière appropriée contre cette corrosion.

9) Vérifications des dispositifs électriques

La réparation et la maintenance des composants électriques doivent inclure les contrôles de sécurité initiaux et les procédures d'inspection des composants. S'il existe un défaut susceptible de compromettre la sécurité, aucune alimentation électrique ne doit être connectée au circuit jusqu'à ce que le problème soit résolu. Si le défaut ne peut pas être corrigé immédiatement mais qu'il est nécessaire de poursuivre le fonctionnement, une solution temporaire adéquate doit être utilisée. Cela doit être signalé au propriétaire de l'équipement afin que toutes les parties soient informées.

Les contrôles de sécurité initiaux doivent inclure:

Que les condensateurs soient déchargés: cela doit être fait de manière sûre pour éviter la possibilité d'étincelles;

Qu'il n'y ait pas de composants électriques et de câbles sous tension exposés lors du chargement, de la récupération ou de la purge du système;

Qu'il existe une continuité de la mise à la terre.

7. Réparation des composants d'étanchéité

1) Lors de la réparation de composants d'étanchéité, toutes les alimentations électriques doivent être débranchées de l'équipement utilisé avant toute dépose de couvercles d'étanchéité, etc. S'il est absolument nécessaire de fournir une alimentation électrique à l'équipement lors de la maintenance, une détection des fuites fonctionnant en permanence doit être situé au point le plus critique pour avertir d'une situation potentiellement dangereuse.

2) Une attention particulière doit être portée aux points suivants afin de garantir qu'en travaillant sur des composants électriques, le boîtier ne soit pas modifié de manière à nuire au niveau de protection.

Cela inclut les dommages aux câbles, le nombre excessif de connexions, les bornes non conformes aux spécifications d'origine, les dommages aux joints d'étanchéité, le mauvais montage des presse-étoupe, etc.

Assurez-vous que l'appareil est correctement monté.

Assurez-vous que les joints ou les matériaux d'étanchéité ne se sont pas dégradés et ne servent plus à empêcher la pénétration d'atmosphères inflammables. Les pièces de rechange doivent être conformes aux spécifications du fabricant.

NOTE: L'utilisation d'un produit d'étanchéité à base de silicone peut nuire à l'efficacité de certains types d'équipement de détection des fuites. Les composants de sécurité intrinsèque ne doivent pas nécessairement être isolés avant de travailler dessus.

8. Réparation de composants à sécurité intrinsèque

N'appliquez aucune charge inductive ou admissible permanente au circuit sans vous assurer que cela ne dépassera pas la tension et le courant admissibles pour l'équipement utilisé. Les composants à sécurité intrinsèque sont les seuls types sur lesquels on peut travailler tout en vivant dans une atmosphère inflammable. L'appareil d'essai doit avoir la cote correcte.

Remplacez les composants uniquement par des pièces spécifiées par le fabricant. D'autres pièces peuvent provoquer l'inflammation de réfrigérant dans l'atmosphère par une fuite.

9. Câblage

Vérifiez que le câblage ne sera pas soumis à l'usure, à la corrosion, à une pression excessive, aux vibrations, aux arêtes vives ou à tout autre effet néfaste sur l'environnement. La vérification doit également prendre en compte les effets du vieillissement ou des vibrations continues de sources telles que les compresseurs ou les ventilateurs.

10. Détection de réfrigérants inflammables

En aucun cas, des sources d'inflammation potentielles ne doivent être utilisées pour rechercher ou détecter des fuites de réfrigérant. Une torche aux halogénures (ou tout autre détecteur utilisant une flamme nue) ne doit pas être utilisée.

11. Méthodes de détection de fuite

Les méthodes de détection des fuites suivantes sont jugées acceptables pour les systèmes contenant des réfrigérants inflammables. Des détecteurs électroniques de fuite doivent être utilisés pour détecter les réfrigérants inflammables, mais la sensibilité peut être insuffisante ou nécessite un réétalonnage. (L'équipement de détection doit être calibré dans une zone sans fluide frigorigène.) Assurez-vous que le détecteur n'est pas une source potentielle d'inflammation et qu'il convient au réfrigérant utilisé. L'équipement de détection de fuites doit être réglé sur un pourcentage de la LF du réfrigérant et doit être calibré avec le réfrigérant utilisé et le pourcentage de gaz approprié (25% maximum) est confirmé. Les fluides de détection des fuites peuvent être utilisés avec la plupart des réfrigérants, mais l'utilisation de détergents contenant du chlore doit être évitée car le chlore peut réagir avec le réfrigérant et corroder les conduites en cuivre. Si une fuite est suspectée, toutes les flammes nues doivent être retirées / éteintes. Si une fuite de fluide frigorigène nécessitant un brasage est détectée, tout le fluide frigorigène doit être récupéré du système ou isolé (au moyen de vannes d'arrêt) dans une partie du système éloignée de la fuite. L'azote libre d'oxygène (OFN) doit ensuite être purgé à travers le système avant et pendant le processus de brasage.

12. Enlèvement et évacuation

Lorsque vous pénétrez dans le circuit de fluide frigorigène pour effectuer des réparations ou à toute autre fin, vous devez utiliser des procédures classiques. Cependant, il est important que les meilleures pratiques soient suivies car l'inflammabilité est une considération. La procédure suivante doit être respectée:

Enlever le réfrigérant;

Purger le circuit avec gaz inerte;

Évacuer;

Purger à nouveau avec gaz inerte;

Ouvrir le circuit par couper ou braser.

La charge de réfrigérant doit être récupérée dans les bonnes bouteilles de récupération. Le système doit être rincé avec OFN pour sécuriser l'appareil. Ce processus peut avoir besoin d'être répété plusieurs fois. L'air comprimé ou l'oxygène ne doit pas être utilisé pour cette tâche.

Le rinçage doit être réalisé en rompant le vide dans le système avec OFN et en continuant à se remplir jusqu'à atteindre la pression de travail, puis en relâchant dans l'atmosphère et en tirant finalement vers le vide. Ce processus doit être répété jusqu'à ce qu'il n'y ait plus de réfrigérant dans le système. Lorsque la dernière charge OFN est utilisée, le système doit être purgé à la pression atmosphérique pour permettre le travail. Cette opération est absolument essentielle pour que des opérations de brasage sur la tuyauterie aient lieu.

Assurez-vous que la sortie de la pompe à vide ne se trouve pas à proximité de sources d'inflammation et qu'il existe une ventilation.

13. Procédures de charge

En plus des procédures de charge conventionnelles, les exigences suivantes doivent être suivies. Assurez-vous que les différents réfrigérants ne soient pas contaminés lors de l'utilisation d'un équipement de charge. Les tuyaux ou les conduites doivent être aussi courts que possible pour minimiser la quantité de réfrigérant qu'ils contiennent.

Les bouteilles doivent être maintenues debout.

Assurez-vous que le système de réfrigération est mis à la terre avant de le charger avec du réfrigérant. Étiquetez le système lorsque le chargement est terminé (si ce n'est déjà fait).

Un soin extrême doit être pris pour ne pas trop remplir le système de réfrigération.

Avant de recharger le système, il doit être testé sous pression avec OFN. Le système doit faire l'objet d'un test d'étanchéité à la fin du chargement mais avant la mise en service. Un contrôle d'étanchéité doit être effectué avant de quitter le site.

14. Mise hors service

Avant d'exécuter cette procédure, il est essentiel que le technicien connaisse parfaitement l'équipement et tous ses détails. Il est recommandé, conformément aux bonnes pratiques, de récupérer tous les réfrigérants en toute sécurité. Avant l'exécution de la tâche, un échantillon d'huile et de réfrigérant doit être prélevé au cas où une analyse serait nécessaire avant de réutiliser le réfrigérant récupéré. Il est essentiel que l'alimentation électrique soit disponible avant le début de la tâche.

- a) Familiarisez-vous avec l'équipement et son fonctionnement.
- b) Isoler le système électriquement.
- c) Avant de tenter la procédure, assurez-vous que:

Un équipement de manutention mécanique est disponible, le cas échéant, pour la manipulation des bouteilles de réfrigérant; Tout l'équipement de protection individuelle est disponible et utilisé correctement ;

Le processus de récupération est supervisé à tout moment par une personne compétente;

L'équipement de récupération et les bouteilles sont conformes aux normes appropriées.

- d) Pomper le système de réfrigérant, si possible.
- e) Si le vide n'est pas possible, créez un collecteur afin que le réfrigérant puisse être éliminé de différentes parties du système.
- f) Assurez-vous que le cylindre est situé sur la balance avant la récupération.
- g) Démarrez la machine de récupération et utilisez-la conformément aux instructions du fabricant.
- h) Ne pas trop remplir les bouteilles. (Pas plus de 80% du volume de charge liquide).
- i) Ne dépassez pas la pression de service maximale du cylindre, même temporairement.
- j) Lorsque les bouteilles ont été remplies correctement et que le processus est terminé, assurez-vous que les bouteilles et l'équipement sont retirés du site rapidement et que toutes les vannes d'isolement de l'équipement sont fermées.
- k) Le réfrigérant récupéré ne doit pas être chargé dans un autre système de réfrigération à moins d'avoir été nettoyé et vérifié.

15. Étiquetage

L'équipement doit porter une étiquette indiquant qu'il a été mis hors service et vidé du réfrigérant. L'étiquette doit être datée et signée. Assurez-vous qu'il y a des étiquettes sur l'équipement indiquant que celui-ci contient du réfrigérant inflammable.

16. Récupération

Lorsque vous retirez du fluide frigorigène d'un système, que ce soit pour une maintenance ou une mise hors service, il est recommandé de procéder à l'élimination de tous les réfrigérants en toute sécurité.

Lors du transfert de réfrigérant dans des bouteilles, veillez à n'utiliser que des bouteilles de récupération de réfrigérant appropriées. Assurez-vous que le nombre correct de cylindres permettant de contenir la charge totale du système est disponible. Tous les cylindres à utiliser sont désignés pour le réfrigérant récupéré et étiquetés pour ce réfrigérant (c'est-à-dire des cylindres spéciaux pour la récupération du réfrigérant). Les bouteilles doivent être équipées d'une soupape de surpression et des vannes

d'arrêt associées en bon état de fonctionnement. Les bouteilles de récupération vides sont évacuées et, si possible, refroidies avant la récupération.

L'équipement de récupération doit être en bon état de fonctionnement, avec un ensemble d'instructions concernant l'équipement disponible et doit être adapté à la récupération des réfrigérants inflammables.

En outre, un ensemble de balances étalonnées doit être disponible et en bon état de fonctionnement. Les flexibles doivent être complets avec des raccords débranchés sans fuite et en bon état. Avant d'utiliser la machine de récupération, assurez-vous qu'elle est en bon état de fonctionnement, correctement entretenue et que tous les composants électriques associés sont scellés afin d'empêcher l'inflammation en cas de libération de réfrigérant. Consulter le fabricant en cas de doute.

Le fluide frigorigène récupéré doit être renvoyé au fournisseur de fluide frigorigène dans la bouteille de récupération appropriée, et le billet de transfert de déchets correspondant doit être mis en place. Ne mélangez pas les réfrigérants dans les appareils de récupération et en particulier dans les bouteilles. Si les compresseurs ou leurs huiles doivent être éliminés, assurez-vous qu'ils ont été évacués à un niveau acceptable pour vous assurer que le réfrigérant inflammable ne reste pas dans le lubrifiant. Le processus d'évacuation doit être effectué avant de renvoyer le compresseur aux fournisseurs. Seul un chauffage électrique du corps du compresseur doit être utilisé pour accélérer ce processus. Lorsque l'huile est évacuée d'un système, elle doit être effectuée en toute sécurité.

NOTE: Le panneau de commande de l'appareil que vous avez achetée peut être légèrement différent selon les modèles.

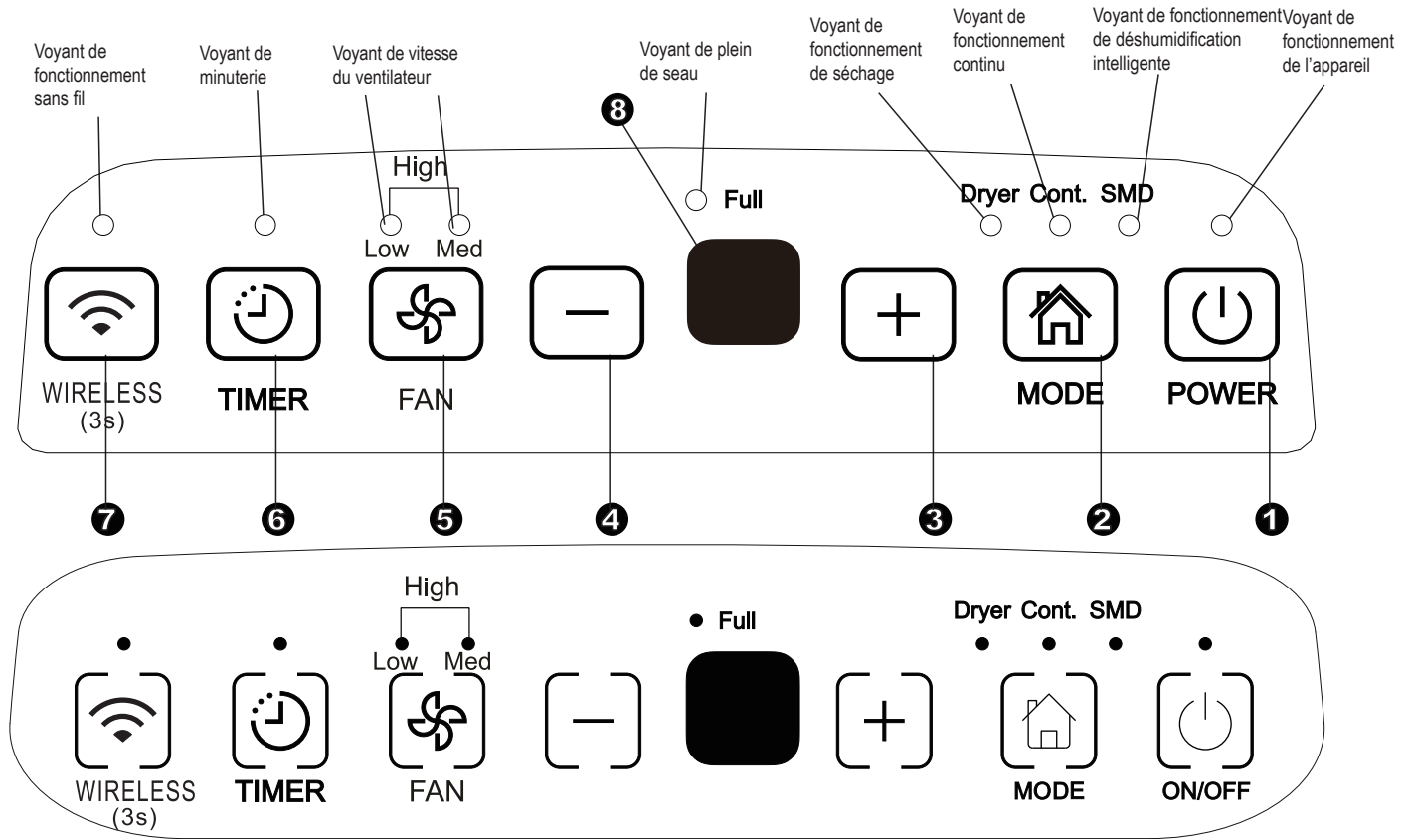

Fig.1

Panneau de commande

Lorsque vous appuyez sur le bouton pour changer de mode de fonctionnement, l'appareil émettra un bip sonore pour indiquer qu'il change de mode.

1 Bouton d'Alimentation

Appuyez sur le bouton pour démarrer et arrêter la dessécheuse.

NOTE: Lorsque le compresseur démarre ou cesse de fonctionner, l'appareil peut émettre une voix forte, c'est normal.

2 Bouton de mode

Appuyez sur le bouton pour sélectionner le mode de fonctionnement souhaité parmi Déshumidification, Sécheuse, Déshumidification continue et Déshumidification intelligente.

NOTE: Les modes sècheuse et déshumidification intelligente sont optionnels.

3 4 + / - Boutons Haut / Bas

• Boutons de Commande de Réglage d'Humidité

Le niveau d'humidité peut être réglé dans une plage allant de 35% HR (Humidité Relative) à 85% HR (Humidité Relative) par incréments de 5%.

Pour un air plus sec, appuyez sur le panneau + et réglez-le sur un pourcentage inférieur (%).

Pour l'air humide, appuyez sur le panneau - et définissez la valeur à pourcentage plus élevée (%).

• Boutons de contrôle de la configuration de minuterie

Utilisez les boutons haut / bas pour régler le temps de démarrage et d'arrêt automatique entre 0,0 et 24.

5 Bouton de ventilateur

Contrôler la vitesse du ventilateur. Appuyez sur le bouton pour sélectionner la vitesse du ventilateur en trois étapes: basse, moyenne et haute. Le voyant de vitesse du ventilateur s'allume sous différents réglages de vitesse de ventilateur. Mais lorsque vous sélectionnez la vitesse haute, les voyants de vitesse de ventilation basse et moyenne s'allument.

6 Bouton de minuterie

Appuyez sur pour démarrer les fonctions d'auto démarrage et d'auto arrêt, en conjonction avec les boutons + et -.

7 Bouton sans fil (optionnel)

Appuyez sur ce bouton pendant 3 secondes pour démarrer le mode de connexion sans fil. Lorsque le LED DISPLAY montre « AP » (quand l'appareil éteint toutes les autres fonctions) pour indiquer que vous pouvez configurer la connexion sans fil. Si la connexion (routeur) est établie dans 8 minutes, l'appareil quittera automatiquement le mode de connexion sans fil et le voyant de connexion sans fil s'allume et l'appareil entre dans les fonctions précédentes. Si la connexion échoue dans 8 minutes qui suivent, l'appareil quitte automatiquement le mode de connexion sans fil.

8 Affichage

Montre la configuration des niveaux d'humidité de 35% à 85% ou l'heure d'auto démarrage / arrêt (0 ~ 24) lors de configurer, puis il montre (5% de précision) l'humidité ambiante actuel dans une plage de 30% HR à 90% HR (humidité relative).

Codes d'erreur et codes de protection:

AS-Erreur de module de capteur d'humidité - Débranchez l'appareil et le rebranchez. Si l'erreur se répète, contactez le service d'assistance

ES- Erreur de capteur de température - Débranchez l'appareil et rebranchez-le. Si l'erreur se répète, contactez le service d'assistance.

P2- Le seau est plein ou le sceau n'est pas mis à sa place - Videz le seau et replacez-le à sa place.

Autres caractéristiques

Bac plein de lumière

Il s'allume lorsque le bac est prêt à être vidé ou lorsqu'il est retiré ou n'est pas replacé dans la position appropriée.

Arrêt Automatique

La dessécheuse s'arrête lorsque le sceau est plein ou lorsqu'il est retiré ou n'est pas replacé dans la position appropriée. Pour certains modèles, le moteur du ventilateur continuera à fonctionner pendant 30 secondes.

Dégivrage Automatique

Lorsque le givre se forme sur les serpentins de l'évaporateur, le compresseur s'arrête et le ventilateur continue de fonctionner jusqu'à ce que le givre disparaisse.

NOTE: Lorsque la fonction Auto dégivrage démarre, l'appareil peut faire une voix de fluide de réfrigérant, c'est normal.

Attendez 3 minutes avant de reprendre l'opération

Une fois l'appareil arrêtée, elle ne peut plus être redémarrée dans les 3 premières minutes. Ceci est pour protéger l'appareil. L'opération commencera automatiquement après 3 minutes.

Mode de déshumidification intelligente (optionnel)

En mode de déshumidification intelligente, l'appareil contrôlera automatiquement l'humidité de la chambre dans une plage confortable allant de 45% à 55% selon la température ambiante. La fonction de configuration de l'humidité sera invalide.

Redémarrage Automatique

Si l'appareil s'arrête de manière inattendue en raison d'une coupure de courant, il reprendra automatiquement avec le réglage de fonction précédent lorsque le courant reprendra.

Configurer la minuterie

- Appuyez sur pour démarrer les fonctions d'auto démarrage ou d'auto arrêt, en conjonction avec les boutons ⊕ et ⊖.
- Lorsque l'appareil est en marche, appuyez sur le bouton Timer pour activer la fonction AUTO STOP. Lorsque l'appareil est éteint, appuyez sur ce bouton pour activer la fonction AUTO START.
- -Appuyez ou maintenez enfoncé le bouton UP ou DOWN pour modifier l'heure automatique par incréments de 0,5heure, jusqu'à 10heures, puis par incréments de 1heure, jusqu'à 24 heures. La commande décomptera le temps jusqu'au début.
- La durée sélectionnée sera enregistrée dans 5 secondes et le système reviendra automatiquement pour afficher la configuration d'humidité précédente.
- -Allumez (ON) ou éteignez (OFF) l'appareil à tout moment ou ajustez la configuration de la minuterie à 0.0 annulera la fonction Auto Start / Stop de minuterie.
- Lorsque la fenêtre d'affichage de LED affiche le code P2, la fonction d'Auto Start ou d'Auto Stop est également annulée.

Mode de séchage (optionnel)

L'appareil peut effectuer la fonction de déshumidification MAX lorsqu'elle est en mode de séchage. La vitesse du ventilateur est fixée à une vitesse élevée.

NOTE:

- Le mode de séchage doit être effectué dans une chambre fermée. N'ouvrez pas la porte ou la fenêtre.
- Pour une déshumidification effective, veuillez d'abord déshydrater les vêtements mouillés.
- Prenez soin de diriger le flux d'air aux vêtements mouillés (voir la Figure A).
- Pour les vêtements épais et lourds, la déshumidification ne peut pas être effective.

ATTENTION

- Ne couvrez pas la sortie d'air de l'appareil avec des vêtements. Cela pourrait provoquer une chaleur excessive, un incendie ou une panne de l'appareil.
- Ne placez pas les vêtements mouillés sur le dessus de l'appareil et ne faites pas tomber l'eau dans l'appareil. Cela pourrait provoquer un choc électrique, une fuite ou une panne de l'appareil.

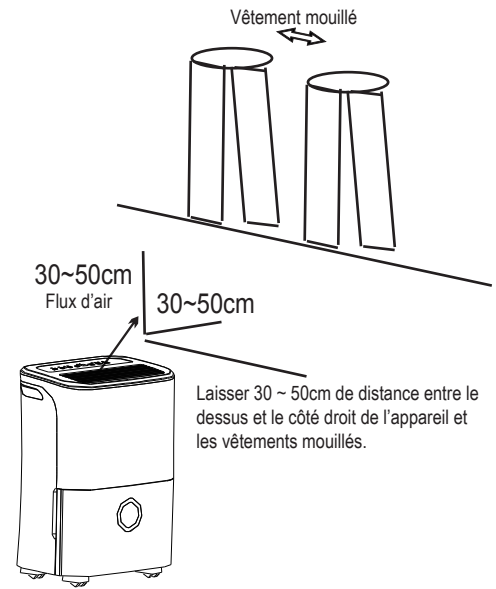

Figure A

Identification des pièces

Front

- ① Panneau de contrôle
- ② Poignée (deux côtés)
- ③ Grille de sortie d'air
- ④ Seau d'eau
- ⑤ Fenêtre de niveau d'eau

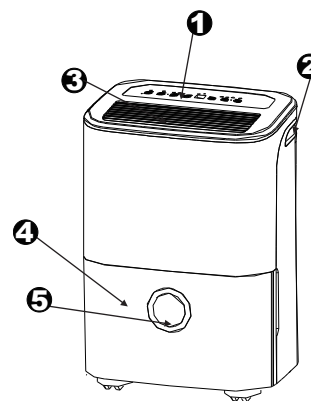

Figure 2

Arrière

- ① Sortie de tuyau de décharge
- ② Roulette
- ③ Cordon et fiche d'alimentation
- ④ Grille d'admission d'air
- ⑤ Filtre à air (derrière le grille)
- ⑥ Boucle de cordon d'alimentation (utilisé uniquement lors du stockage de l'appareil.)

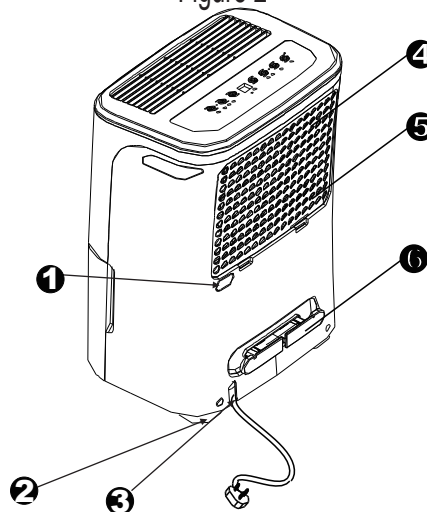

Figure 3

NOTE: Toutes les images dans le manuel sont uniquement à des fins d'explication. La forme réelle de l'appareil que vous avez achetée peut être légèrement différente, la forme réelle doit prévaloir. Les opérations et les fonctions sont les mêmes.

Positionnement de l'appareil

Un dessécheuse fonctionnant dans un sous-sol aura peu ou pas d'effet sur le séchage d'une zone de stockage fermée adjacente, telle qu'un placard, à moins que la circulation d'air ne soit suffisante.

- Ne pas utiliser à l'extérieur.
- Cette dessécheuse est destinée aux applications résidentielles intérieures uniquement. Cette dessécheuse ne doit pas être utilisée pour des applications commerciales ou industrielles.
- Placez la dessécheuse sur le plancher lisse, suffisamment solide pour supporter l'appareil avec un bac plein d'eau.
- Laissez au moins 20 cm d'air sur tous les côtés de l'appareil pour permettre une bonne circulation de l'air.
- Placez l'appareil dans un endroit où la température ne tombera pas en dessous de 5°C (41). Les bobines peuvent se couvrir de givre à des températures inférieures à 5°C (41), ce qui peut réduire ses performances.
- Éloignez l'appareil du sèche-linge, du réchauffeur ou du radiateur.
- Utilisez l'appareil pour éviter les dommages causés par l'humidité partout où vous stockez des livres ou des objets de valeur.
- Utilisez la dessécheuse dans un sous-sol pour aider à prévenir les dommages causés par l'humidité.
- La dessécheuse doit être utilisée dans un espace clos pour être la plus efficace possible.
- Fermez toutes les portes, fenêtres et autres ouvertures extérieures de la pièce.

Lors de l'utilisation de l'appareil

- Lors de la première utilisation de la dessécheuse, faites fonctionner l'appareil en continu pendant 24 heures.
- Cette appareil est conçue pour fonctionner dans un environnement de travail compris entre 5°C/41°F et 32°C/90°F et entre 30% (HR) et 80% (HR).
- Si l'appareil a été éteinte et doit être rallumée rapidement, attendez environ trois minutes pour que le fonctionnement correct reprenne.
- Ne connectez pas la dessécheuse à une prise multiple, qui est également utilisée pour d'autres appareils électriques.
- Choisissez un emplacement approprié en vous assurant d'avoir facilement un accès à une prise de courant.
- Branchez l'appareil dans une prise de courant avec mise à la terre.
- Assurez-vous que le bac d'eau est correctement installé sinon l'appareil ne fonctionnera pas correctement.

NOTE: Lorsque l'eau dans le seau atteint un certain niveau, soyez prudent de déplacer la machine pour éviter qu'il tombe.

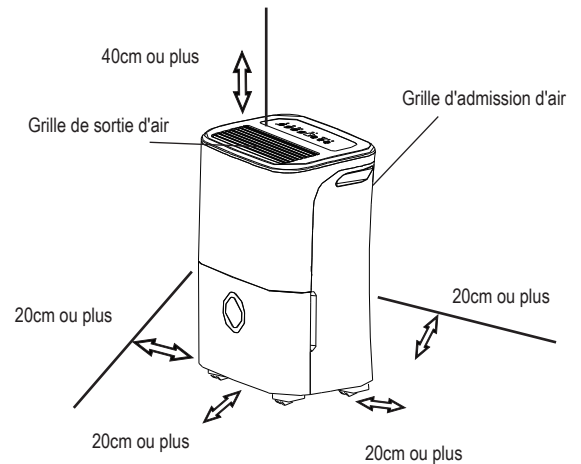

Figure 4

Roulettes (installer à quatre points au fond de l'appareil)

- Ne forcez pas les roulettes à se déplacer sur le tapis et ne déplacez pas l'appareil avec de l'eau dans le bac. (L'appareil peut être basculée et renversée de l'eau.)

NOTE: Les roulettes sont facultatives, certains modèles n'ont pas équipés.

Enlever l'eau collectée

Il y a deux façons d'éliminer l'eau collectée.

1. Utilisez le bac

- Lorsque le bac est plein, le voyant Full s'allume, l'affichage numérique indique P2.
- Tirez lentement le bac. Saisissez les poignées gauche et droite en toute sécurité et tirez doucement pour éviter que l'eau ne se renverse. Ne posez pas le bac sur le sol car le fond est inégal. Sinon, le bac tombera et l'eau se renversera.
- Jetez l'eau et remplacez le bac. Le bac doit être en place et bien assis pour que la déshydratante puisse fonctionner.
- La machine retrouvera son état d'origine lorsque le bac sera remplacé dans la position correcte.

1. Tirez un peu le bac.

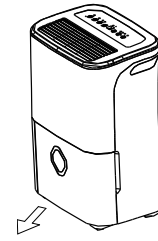

Figure 5

2. Tenez les deux côtés du bac avec la même force et retirez-le de l'appareil.

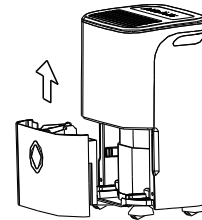

Figure 6

3. Versez l'eau.

NOTES:

- Lorsque vous retirez le bac, ne touchez aucune partie à l'intérieur de l'appareil. Cela pourrait endommager le produit. Assurez-vous de pousser doucement le bac à fond dans l'appareil.
- Le fait de cogner le bac contre quoi que ce soit ou de ne pas l'enfoncer correctement peut empêcher le fonctionnement de l'appareil.
- Lorsque vous déplacez le seau, s'il y a de l'eau dans l'appareil, vous devez le sécher.

Enlever l'eau collectée

2. Drainage continu

- L'eau peut être automatiquement vidée dans un siphon de sol en raccordant l'appareil à un tuyau d'eau (non fourni).
- Retirez le bouchon en caoutchouc de la sortie du tuyau de décharge arrière. Fixez un tuyau de vidange (ID=13,5 mm) et l'amenez au siphon de sol ou à une installation de drainage appropriée (voir la Figure 7).
- Assurez-vous que le tuyau est sécurisé afin qu'il n'y ait pas de fuite.
- Dirigez le tuyau vers le drain, en vous assurant qu'il n'y a pas de replis pouvant empêcher le flux d'eau.
- Placez l'extrémité du tuyau dans le tuyau de décharge et assurez-vous que l'extrémité du tuyau est horizontal ou vers le bas pour permettre la fluidité de l'écoulement de l'eau. Ne le laissez jamais monter.
- Assurez-vous que le tuyau d'eau est plus bas que la sortie du tuyau de décharge.
- Sélectionnez le réglage d'humidité et la vitesse du ventilateur prévus sur l'appareil pour un drainage continu.

NOTE: Lorsque la fonction de vidange continue n'est pas utilisée, débranchez le tuyau de vidange de la prise et réinstallez le bouchon en caoutchouc.

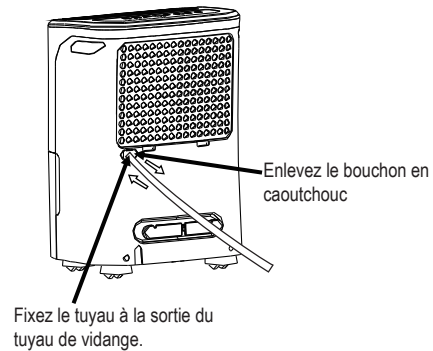

Fig.7

Entretien et nettoyage de la dessécheuse

Éteignez la dessécheuse et débranchez-la avant de la nettoyer.

1. Nettoyez la grille et le boîtier

- Utilisez de l'eau et un détergent doux. N'utilisez pas d'agent de blanchiment ou d'abrasifs.
- Ne projetez pas d'eau directement sur l'appareil principale. Vous risqueriez de vous électrocuter, de détériorer l'isolation ou de faire rouiller l'appareil.
- Les grilles d'entrée et de sortie d'air étant facilement salies, utilisez un accessoire à vide ou une brosse pour les nettoyer.

2. Nettoyez le bac

Toutes les quelques semaines, nettoyez le bac pour éviter la formation de moisissure, de mildiou et de bactéries. Remplissez partiellement le bac avec de l'eau propre et ajoutez un peu de détergent doux. Jetez-le dans le bac, videz et rincez.

NOTE: N'utilisez pas de lave-vaisselle pour nettoyer le bac.

Après le nettoyage, le bac doit être mis en place et correctement installé pour que la dessécheuse puisse fonctionner.

3. Nettoyez le filtre à air

Le filtre à air situé derrière la grille avant doit être vérifié et nettoyé au moins toutes les deux semaines ou plus fréquent, si nécessaire.

NOTE: NE PAS RINCER OU METTRE LE FILTRE DANS UN LAVE-VAISSELLE AUTOMATIQUE.

Pour retirer :

- Saisissez la languette du filtre et tirez-la vers le haut, puis tirez-la comme indiqué à la Figure 8.
- Nettoyez le filtre avec de l'eau chaude savonneuse. Rincez et laissez le filtre sécher avant de le remplacer. Ne nettoyez pas le filtre au lave-vaisselle.

Pour attacher:

- Insérez le filtre à air dans l'appareil de bas en haut. Voir la figure 10.

ATTENTION:

NE PAS faire fonctionner la dessécheuse sans filtre car la saleté et les peluches le bouchent et réduisent ses performances.

NOTE: Le boîtier et la façade peuvent être saupoudrés avec un chiffon sans huile ou lavés avec un chiffon imbibé d'une solution d'eau tiède et de détergent à vaisselle doux. Rincez soigneusement et essuyez. Ne jamais utiliser de nettoyants forts, de cire ou de poli sur le devant du meuble. Veillez à bien essorer le chiffon avant d'essuyer les commandes. Un excès d'eau dans ou autour des commandes peut endommager l'appareil.

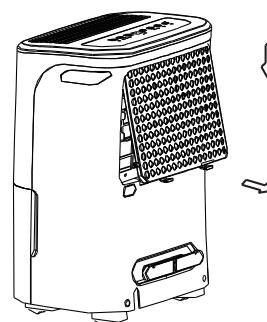

Figure 8

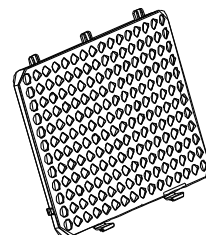

Figure 9

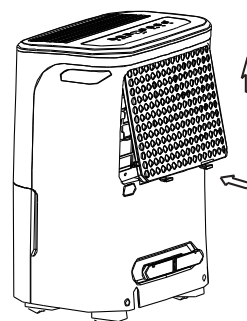

Figure 10

Entretien et nettoyage de la dessécheuse

4. Lorsque vous n'utilisez pas l'appareil pendant une longue période

- Après avoir éteint l'appareil, attendez un jour avant de vider le bac.
- Nettoyez l'appareil principale, le bac d'eau et le filtre à air.
- Couvrez l'appareil avec un sac en plastique.
- Rangez l'appareil verticalement dans un endroit sec et bien ventilé.

Avant de faire appel au service après-vente, consultez vous-même le tableau ci-dessous.

Problème	À quoi vérifier
L'appareil n'est pas démarrée	<ul style="list-style-type: none"> Assurez-vous que la fiche du dessécheuse est complètement enfoncée dans la prise. Vérifiez la boîte à fusibles / boîte de disjoncteur. La dessécheuse a atteint son niveau pré réglé ou le bac est plein. Le seau d'eau n'est pas mis à sa position.
La dessécheuse ne sèche pas l'air comme il se doit.	<ul style="list-style-type: none"> N'a pas laissé assez de temps pour éliminer l'humidité. Assurez-vous qu'aucun rideau, persienne ou meuble ne bloque l'avant ou l'arrière de la dessécheuse. Le contrôle d'humidité peut ne pas être réglé assez bas. Vérifiez que toutes les portes, fenêtres et autres ouvertures sont bien fermées. La température de chambre est trop basse, inférieure à 5°C (41°F). Il y a un réchauffeur au kérosène ou quelque chose qui dégage de la vapeur d'eau dans la pièce.
L'appareil fait un bruit fort lors du fonctionnement	<ul style="list-style-type: none"> Le filtre à air est bouché. L'appareil est inclinée au lieu de verticale comme il se doit. La surface du sol n'est pas horizontale.
Le givre apparaît sur les bobines.	<ul style="list-style-type: none"> C'est normal. La dessécheuse a une fonction de dégivrage automatique.
Eau sur le sol	<ul style="list-style-type: none"> Le tuyau vers le connecteur ou la connexion du tuyau peut être desserré. Il a l'intention d'utiliser le bac pour collecter de l'eau, mais le bouchon de drain arrière est retiré.
ES, AS ou P2 apparaissent à l'écran	<ul style="list-style-type: none"> Ce sont des codes d'erreur et des codes de protection. Voir la section CONTROL PADS ON THE DEHUMIDIFIER.

Quando si utilizza questo deumidificatore nei paesi europei, è necessario seguire le seguenti indicazioni:

SMALTIMENTO: Non gettare questo prodotto fra i rifiuti indifferenziati. È necessario smaltire questo apparecchio separatamente fra i rifiuti speciali.

È vietato gettare questo apparecchio nei rifiuti domestici.

Per lo smaltimento, ci sono diverse possibilità:

- A) Il comune dispone di sistemi di raccolta che prevedono lo smaltimento dei rifiuti elettronici che non suppongono nessun costo per l'utente.
- B) Al momento dell'acquisto di un nuovo prodotto, il rivenditore ritirerà il vecchio prodotto gratuitamente.
- C) Il produttore ritirerà il vecchio apparecchio per lo smaltimento senza nessun costo per l'utente.
- D) Dato che i vecchi prodotti contengono parti ancora utilizzabili, possono essere venduti ai commercianti di rottami metallici.

Gettare rifiuti nei boschi e nelle zone naturali mette a repentaglio la tua salute a causa delle sostanze pericolose che possono infiltrarsi nelle acque sotterranee e raggiungere la catena alimentare.

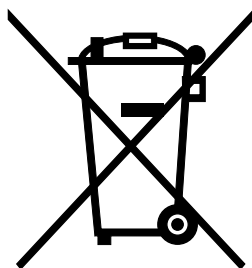

CONTENUTI

MISURE DI SICUREZZA

Avvertenza.....	2
Precauzioni.....	3
Informazioni sul sistema elettrico	4
AVVERTENZE (solo per l'uso del refrigerante R290/R32).....	5

TASTI PER LA REGOLAZIONE DEL DEUMIDIFICATORE

Tasti di regolazione.....	11
Altre caratteristiche.....	12

IDENTIFICAZIONE DELLE COMPONENTI

Identificazione delle componenti	14
Posizionamento dell'apparecchio	15

UTILIZZO DELL'APPARECCHIO

Utilizzo dell'apparecchio	15
Scarico dell'acqua di condensa	16

USO CORRETTO E MANUTENZIONE

Uso corretto e pulizia del deumidificatore.....	17
---	----

CONSIGLI PER LA RISOLUZIONE DEI PROBLEMI

Consigli per la risoluzione dei problemi	19
--	----



Leggi il manuale

All'interno troverai molti consigli utili per il corretto uso e la manutenzione del tuo condizionatore. L'esecuzione di semplici operazioni di cura dell'apparecchio vi permetterà di risparmiare molto tempo e denaro e prolungare la vita utile del condizionatore. Nella tabella sulla risoluzione dei problemi troverete molte risposte a inconvenienti comuni. Prima di chiamare il servizio di assistenza, vi consigliamo di consultare la tabella di risoluzione dei problemi dove potreste già trovare risposta e soluzione all'inconveniente.



MISURE DI SICUREZZA

Per evitare lesioni all'utente o ad altre persone e danni alle cose, è necessario seguire attentamente seguenti istruzioni. L'utilizzo errato per non aver letto le istruzioni può causare lesioni personali o danni.

- La gravità è classificata dalle seguenti indicazioni.

 ATTENZIONE:	Questo simbolo indica rischio di morte o lesioni gravi.
 ATTENZIONE	Questo simbolo indica rischio di lesioni personali o danni alle cose.

- Il significato dei simboli usati in questo manuale sono spiegati di seguito.

	Da non fare mai.
	Da fare sempre.

Avvertenza

<p> Non superare le indicazioni della presa di corrente o del dispositivo di alimentazione.</p> <ul style="list-style-type: none"> • In caso contrario l'eccessivo di calore potrebbe causare scariche elettriche o fiammate. 	<p> Non accendere o spegnere l'apparecchio attaccando o staccando la spina.</p> <ul style="list-style-type: none"> • Lo sviluppo di calore può causare scariche elettriche o fiammate. 	<p> Non danneggiare o utilizzare un cavo di alimentazione non idoneo.</p> <ul style="list-style-type: none"> • Rischio di scariche elettriche o fiammate.
<p> Non modificare la lunghezza del cavo di alimentazione né collegare alla stessa presa ulteriori dispositivi.</p> <ul style="list-style-type: none"> • Lo sviluppo di calore può causare scariche elettriche o fiammate. 	<p> Non inserire o disinserire la spina se hai le mani bagnate.</p> <ul style="list-style-type: none"> • Rischio di scariche elettriche. 	<p> Non collocare l'apparecchio vicino a sorgenti di calore.</p> <ul style="list-style-type: none"> • Le componenti in plastica possono sciogliersi e provocare incendi.
<p> Staccare l'alimentazione in caso si avvertano suoni e odori anomali o fumo provenienti dall'apparecchio.</p> <ul style="list-style-type: none"> • Rischio di fiammate o scariche elettriche. 	<p> Non smontare mai l'apparecchio, né cercare di ripararlo da soli.</p> <ul style="list-style-type: none"> • Rischio di guasto o scariche elettriche. 	<p> Prima di installare, pulire e riparare spegnere e scollegare l'apparecchio dalla presa di corrente.</p> <ul style="list-style-type: none"> • Rischio scariche elettriche o lesioni personali.
<p> Non utilizzare in prossimità di gas infiammabili o combustibili, come benzina, benzene, diluenti, ecc.</p> <ul style="list-style-type: none"> • Potrebbe causare un'esplosione o fiammate. 	<p> Non bere o utilizzare l'acqua di condensa dall'apparecchio.</p> <ul style="list-style-type: none"> • Contiene sostanze contaminanti e potrebbe essere dannoso alla salute. 	<p> Non togliere il serbatoio dell'acqua durante il funzionamento.</p> <ul style="list-style-type: none"> • Può far scattare l'avviso di serbatoio pieno e provocare una scarica elettrica.

⚠ ATTENZIONE

⊘ Non usare l'apparecchio in ambienti piccoli.

- La mancanza di ventilazione può causare surriscaldamento e incendi.

⊘ Non collocare l'apparecchio in luoghi esposti a spruzzi d'acqua.

- L'acqua può entrare nell'unità e provocare danni all'isolamento. Può causare scariche elettriche o incendi.

⊘ Posizionare l'apparecchio su un'area piana e solida del pavimento.

- In caso di rovesciamento dell'apparecchio si potrebbero verificare fuoriuscite d'acqua e provocare danni o causare scosse elettriche o incendi.

⚠ ATTENZIONE

⊘ Non coprire gli ingressi e le uscite dell'aria con panni o asciugamani.

- Una mancanza di circolazione d'aria può causare surriscaldamento e fiammate.

⊘ Prestare speciale attenzione quando si utilizza l'apparecchio in una stanza in presenza di:

- Neonati, bambini, anziani e persone non sensibili all'umidità.

⊘ Non utilizzare in luoghi in cui vengono utilizzati prodotti chimici.

- Potrebbe causare il deterioramento dell'apparecchio dovuto a sostanze chimiche e solventi presenti nell'aria.

⊘ Non introdurre mai le dita o altri oggetti nelle griglie o nelle aperture. Fare particolare attenzione nel comunicare ai bambini di questi rischi.

- Può causare scariche elettriche o guasti all'apparecchio.

⊘ Non collocare oggetti pesanti sul cavo di alimentazione e fare in modo che esso non venga schiacciato.

- Pericolo di fiammate o scariche elettriche.

⊘ Non salire o sedersi sull'apparecchio.

- Pericolo di lesioni in caso di cadute dell'utente o dell'apparecchio.

⊘ Collocare sempre i filtri in modo sicuro. Pulire il filtro ogni due settimane.

- L'utilizzo senza filtri può causare guasti.

⊘ In caso di infiltrazione d'acqua all'interno dell'apparecchio, spegnerlo, staccare la presa di alimentazione e contattare il personale tecnico specializzato.

- Può provocare danni all'apparecchio o incidenti.

⊘ Non collocare vasi o altri contenitori di acqua in cima all'apparecchio.

- L'acqua potrebbe entrare nell'unità, causando guasti al sistema di isolamento, scariche elettriche o incendio.

⚠ Attenzione:

- Questo apparecchio non può essere utilizzato da bambini di età pari o superiore agli 8 anni e da persone con ridotte capacità fisiche, sensoriali o mentali oppure senza la necessaria esperienza e conoscenza, a meno che non sia dietro supervisione o che abbiano ricevuto una formazione circa l'utilizzo sicuro dell'apparecchio in modo da comprenderne i potenziali pericoli. I bambini non devono mai giocare con l'apparecchio. La pulizia e la manutenzione non devono essere eseguite dai bambini senza supervisione (applicabile nei paesi europei)
- Questo apparecchio non è destinato all'uso da parte di persone (compresi i bambini) con capacità fisiche, mentali o sensoriali ridotte oppure senza la necessaria esperienza e conoscenza, a meno che non abbiano ricevuto la necessaria supervisione o formazione per l'uso dell'apparecchio da una persona responsabile per la loro sicurezza. I bambini devono essere costantemente sorvegliati per assicurarsi che non giochino con l'apparecchio (si applica a tutti i paesi eccetto i paesi europei).

- Se il cavo di alimentazione è danneggiato, questo dovrà essere sostituito dal produttore, da un addetto all'assistenza o da personale qualificato in modo da evitare rischi.
- Questo apparecchio deve essere installato in conformità con le normative elettriche nazionali.
- L'apparecchio con funzione di riscaldamento deve essere collocato ad almeno 1 metro di distanza da materiali combustibili.
- Contattare un tecnico autorizzato per la riparazione o la manutenzione di questo apparecchio.
- Non utilizzare la presa se questa appare allentata o danneggiata.
- Non utilizzare il condizionatore in ambienti umidi, quali il bagno o la lavanderia.
- Non utilizzare questo prodotto per usi diversi da quelli descritti in questo manuale.
- Contattare l'installatore autorizzato per l'installazione di questo apparecchio.
- Se il condizionatore d'aria viene inavvertitamente rovesciato durante l'uso, spegnere immediatamente l'apparecchio e scollegarlo dalla fonte di alimentazione elettrica. Assicurarsi che l'apparecchio non mostri danni.
Se si sospetta che l'apparecchio sia stato danneggiato, contattare un tecnico specializzato o chiamare il servizio clienti per assistenza.
- In caso di temporale, la fonte di alimentazione deve essere scollegata per evitare potenziali danni al macchinario causati dai fulmini.
- Per ridurre il rischio di incendi o scariche elettriche, non utilizzare con questa ventola un telecomando per il controllo della velocità.
- Non far passare il cavo di alimentazione sotto moquette o tappeti. Non coprire il cavo con tappeti, stuoie o rivestimenti simili. Non far passare il cavo sotto mobili o elettrodomestici. Posizionare il cavo lontano dall'area di maggior passaggio e dove non sarà di inciampo.
- Non aprire mai l'apparecchio durante il funzionamento.
- Nel momento di rimuovere il filtro dell'aria, fare in modo di non toccare le componenti metalliche dell'apparecchio.
- Quando si stacca la spina, tenerla dalla testa della spina, non tirarla mai dal cavo.

Informazioni sul sistema elettrico

- La targhetta delle specifiche tecniche si trova nella parte posteriore dell'apparecchio e contiene informazioni riguardanti i componenti elettrici e altri dati tecnici relativi macchina.
- Assicurarsi che l'apparecchio sia dotato di messa a terra. La corretta messa a terra è indispensabile per ridurre il rischio di scariche elettriche e incendi. Il cavo di alimentazione è dotato di una spina con messa a terra a tre poli per la protezione contro scariche elettriche.
- Questo apparecchio deve essere collegato ad una presa a muro con messa a terra. Se la presa a muro che si intende utilizzare non ha un'adeguata messa a terra o non è protetta da un fusibile asincrono o da un interruttore automatico, dovrai considerare che il fusibile o l'interruttore automatico adeguato sarà determinato dal voltaggio massimo dell'apparecchio. Il voltaggio massimo è indicato sulla targhetta delle specifiche tecniche situata sull'apparecchio, è importante far installare da un elettricista qualificato la presa adeguata.
- Dopo l'installazione, assicurarsi che la presa sia raggiungibile.
- Non utilizzare prolunghie o adattatori con questo apparecchio. Tuttavia, in caso di necessità, utilizzare solo prolunghie specificatamente autorizzate per deumidificatori (disponibili presso la maggior parte dei negozi di ferramenta).
- Per evitare il rischio di lesioni, disattivare sempre l'alimentazione dell'apparecchio prima di procedere qualsiasi lavoro di installazione e/o riparazione.

- Tutti i cablaggi devono essere eseguiti rigorosamente secondo lo schema elettrico situato sul deflettore centrale dell'apparecchio (dietro il serbatoio dell'acqua).

Prendi nota delle specifiche del fusibile

Il circuito stampato dell'apparecchio (PCB) è progettato con un fusibile per fornire protezione da sovraccarico di corrente. Le specifiche del fusibile sono riportate sul circuito stampato, come da esempio: T 3.15A / 250V (o 350V), ecc.

NOTA: Le immagini nel manuale sono solo a scopo dimostrativo. La forma effettiva dell'apparecchio che hai acquistato potrebbe essere leggermente diversa, ma le operazioni e le funzioni sono le stesse.

Nota sui gas fluorurati

- I gas fluorurati ad effetto serra sono contenuti in comparti sigillati ermeticamente. Per informazioni specifiche sul tipo, e sulla quantità di CO₂ equivalente in tonnellate del gas fluorurato ad effetto serra (su alcuni modelli), fare riferimento all'etichetta presente sull'apparecchio stesso.
- L'installazione, l'assistenza, la manutenzione e la riparazione di questo apparecchio devono essere eseguite sempre da un tecnico certificato.
- La disinstallazione e il riciclaggio del prodotto devono essere eseguiti da un tecnico certificato.



AVVERTENZE (solo per l'uso di liquido refrigerante R290 / R32)

- Non utilizzare strumenti per accelerare il processo di scongelamento o per pulire, a meno che non siano quelli raccomandati dal produttore.
 - L'apparecchio deve essere posto in un locale senza fonti di calore a funzionamento continuo (ad esempio: fiamme libere, un apparecchio a gas funzionante o un riscaldatore elettrico funzionante).
 - Non perforare o bruciare.
 - Tieni presente che i refrigeranti possono non avere odore.
 - L'apparecchio deve essere installato, utilizzato e tenuto in una stanza con una superficie superiore a 4 m².
 - Rispettare le norme nazionali sui gas.
 - Mantenere le griglie di ventilazione libere da ostruzioni.
- L'apparecchio deve essere conservato in modo da evitare danni meccanici.
- L'apparecchio deve essere tenuto in un'area ben ventilata e in una stanza le cui dimensioni devono corrispondere alle dimensioni specificate per il suo funzionamento.
 - Chiunque lavori o apra il circuito refrigerante deve essere in possesso di un certificato valido emesso da un'ente accreditato dal settore, che attesti la competenza nel maneggiare i refrigeranti in modo sicuro in conformità con le specifiche riconosciute dal settore di riferimento.
 - La manutenzione deve essere eseguita come raccomandato dal produttore dell'apparecchio. La manutenzione e le riparazioni che richiedono l'assistenza di altro personale specializzato devono essere eseguite sotto la supervisione di una persona competente ad usare refrigeranti infiammabili.





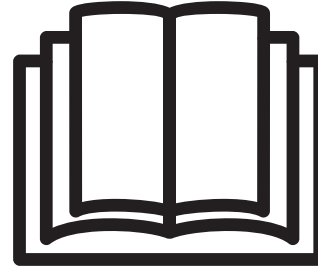

Attenzione: Rischio di fiammate / materiali infiammabili.
(Richiesto solo per le unità R32 / R290)



NOTA IMPORTANTE: Leggere attentamente questo manuale prima di installare o utilizzare il nuovo apparecchio di climatizzazione. Assicuratevi di conservare questo manuale per futura referenza.

Spiegazione dei simboli visualizzati sull'apparecchio (solo per l'apparecchio che adotta il refrigerante R32/R290):

	Avvertenza	Questo simbolo indica che l'apparecchio ha utilizzato un refrigerante infiammabile. Se il refrigerante fuoriesce e viene esposto ad una fonte di calore esterna, sussiste il rischio di incendio.
	Attenzione:	Questo simbolo indica che il manuale operativo deve essere letto attentamente.
	Attenzione:	Questo simbolo indica che il personale tecnico deve maneggiare questo apparecchio facendo riferimento al manuale di installazione.
	Attenzione:	Questo simbolo indica che le informazioni sono disponibili sul manuale operativo o sul manuale di installazione.

 **AVVERTENZE** (solo per l'uso del refrigerante R290 / R32)

1. Trasporto di apparecchio contenente refrigeranti infiammabili

Vedi regole di trasporto

2. Apparecchio etichettato utilizzando i simboli

Vedi la normativa locale

3. Smaltimento di apparecchio contenente refrigeranti infiammabili

Vedi le normative nazionali.

4. Conservazione di attrezzature / apparecchi

La conservazione dell'apparecchio deve essere conforme alle istruzioni del produttore.

5. Stoccaggio di apparecchio imballato (invenduto)

L'imballaggio deve essere costruito in modo tale che un eventuale danno meccanico all'apparecchio all'interno dell'imballaggio non provochi una perdita di refrigerante.

Il numero massimo di unità autorizzate ad essere stoccate insieme è determinato dalle normative locali.

6. Informazioni sulla manutenzione

1) Controlla l'area

Prima di iniziare a lavorare su sistemi contenenti refrigeranti infiammabili, sono necessari controlli di sicurezza per garantire che il rischio di ignizione sia ridotto al minimo. Per la riparazione del sistema di refrigerazione è necessario attenersi alle seguenti precauzioni prima di eseguire interventi sul sistema.

2) Procedura di lavoro

Il lavoro deve essere svolto secondo una procedura controllata in modo da ridurre al minimo il rischio di presenza di gas o vapori infiammabili durante l'esecuzione del lavoro.

3) Area generale di lavoro

Tutto il personale di manutenzione e le altre persone che lavorano nell'area devono essere istruiti sulla natura del lavoro da svolgere. Evitare di effettuare il lavoro in ambienti piccoli. L'area intorno alla zona di lavoro deve essere isolata. Accertarsi che le condizioni all'interno dell'area di lavoro siano state messe in sicurezza in termine di materiali infiammabili.

4) Controllo per la presenza di refrigerante

L'area deve essere controllata con l'apposito rilevatore di refrigerante prima e durante il lavoro, per garantire che il tecnico sia a conoscenza di atmosfere potenzialmente infiammabili. Assicurarsi che l'attrezzatura utilizzata per il rilevamento delle perdite sia idoneo all'uso con refrigeranti infiammabili, vale a dire senza scintilla, adeguatamente sigillata o a sicurezza intrinseca.

5) Presenza di un estintore

Se devono essere eseguiti lavori a caldo sull'attrezzatura di refrigerazione o su parti limitrofe, tenere a portata di mano attrezzature di estinzione adeguate. Tenere un estintore a polvere o a CO₂ vicino all'area di ricarica.

6) Evitare fonti di ignizione

E' assolutamente vietato l'utilizzo di qualsiasi fonte di ignizione da parte di chi svolge un lavoro su un sistema di refrigerazione che comporti l'esposizione di tubazioni contenenti o abbiano contenuto refrigerante infiammabile, in modo tale da evitare il rischio di incendio o esplosione. Tutte le possibili fonti di ignizione, incluso le sigarette accese, devono essere tenute sufficientemente lontane dal luogo di installazione, riparazione, rimozione e smaltimento dell'apparecchio, durante il quale il refrigerante infiammabile può essere rilasciato nelle aree circostanti. Prima di iniziare il lavoro, è necessario ispezionare l'area attorno all'apparecchio per assicurarsi che non vi siano sostanze infiammabili o rischi di ignizione. Devono essere obbligatoriamente esposti i cartelli "Vietato fumare".

7) Area ventilata

Assicurarsi che l'area di lavoro sia all'aperto o che sia adeguatamente ventilata prima di introdursi nel sistema o condurre lavori a caldo. Mantenere un livello di ventilazione costante durante l'esecuzione del lavoro. La ventilazione dovrebbe essere in grado di disperdere in modo sicuro il refrigerante eventualmente rilasciato e di espellerlo all'esterno.

8) Controlli per l'attrezzatura di refrigerazione

In caso di sostituzione di componenti elettrici, questi devono essere idonei allo scopo e conformi alle specifiche. Le linee guida di manutenzione e di assistenza fornite dal produttore devono essere seguite in ogni momento. In caso di dubbio, consultare l'assistenza tecnica del produttore.

Eseguire i seguenti controlli sugli impianti che utilizzano refrigeranti infiammabili:

La dimensione della ricarica è proporzionale alle dimensioni della stanza in cui sono installate le parti contenenti refrigerante;

Le prese di ventilazione stanno funzionando adeguatamente e non sono ostruite;

Se viene utilizzato un circuito refrigerante indiretto, il circuito secondario deve essere verificato per controllare la presenza di refrigerante;

L'etichettatura dell'attrezzatura appare visibile e leggibile. L'etichettatura e i segni illeggibili devono essere corretti;

I tubi o i componenti di refrigerazione sono installati in una posizione tale che è improbabile che vengano esposti a sostanze che possano corrodere i componenti contenenti refrigerante, a meno che i componenti non siano costruiti con materiali resistenti alla corrosione o sono adeguatamente protetti dalla corrosione.

9) Controllo dei componenti elettrici

La riparazione e la manutenzione dei componenti elettrici devono essere precedute da controlli iniziali di sicurezza e da procedure di ispezione dei componenti. In caso di guasto che potrebbe compromettere la sicurezza, non collegare l'alimentazione elettrica al circuito finché il guasto non viene risolto. Se il guasto non può essere risolto nell'immediato ma è necessario continuare l'operazione, deve essere utilizzata temporaneamente un'alternativa adeguata. Ciò deve essere segnalato al proprietario dell'apparecchio in modo che tutte le parti ne siano avvisate.

I controlli iniziali di sicurezza devono includere:

Che i condensatori siano scaricati: ciò deve essere eseguito in sicurezza per evitare il rischio di scintille;

Che non ci siano componenti elettrici e cavi sotto tensione durante la carica, il recupero o lo spurgo del sistema;

Che la messa a terra sia continua.

7. Riparazioni dei componenti sigillati

- 1) Durante la riparazione di componenti sigillati, è necessario staccare l'alimentazione elettrica dell'apparecchio su cui si lavora prima di rimuovere qualsiasi coperchio sigillato, ecc. Nel caso fosse assolutamente necessario avere un'alimentazione elettrica dell'apparecchio durante la manutenzione, è necessario utilizzare nei momenti più critici un meccanismo permanente di rilevamento delle perdite che possa avvisare di una situazione potenzialmente pericolosa.
- 2) Prestare particolare attenzione a quanto segue per garantire che lavorando sui componenti elettrici, il rivestimento dell'apparecchio non venga alterato in modo tale da influire sul livello di protezione.

Ciò include danni ai cavi, numero eccessivo di connessioni, terminali non conformi alle specifiche originali, danni alle guarnizioni, montaggio errato delle ghiandole, ecc.

Assicurarsi che l'apparecchio sia montato in modo sicuro.

Assicurarsi che le guarnizioni o i materiali di tenuta non siano danneggiati al punto da non servire più allo scopo di impedire l'ingresso di agenti infiammabili. Le parti di ricambio devono essere conformi alle specifiche del produttore.

NOTA: L'uso di sigillante al silicone può inibire l'efficacia di alcuni tipi di apparecchiature per il rilevamento delle perdite. Per lavorare sui componenti a sicurezza intrinseca non è necessario isolarli.

8. Riparazione dei componenti a sicurezza intrinseca

Non applicare carichi permanenti induttivi o capacitivi al circuito senza assicurarsi che ciò non superi la tensione e il voltaggio consentiti per l'apparecchiatura in uso. I componenti a sicurezza intrinseca sono gli unici su cui si può lavorare in presenza di un'agente infiammabile. L'apparecchio di test deve avere lo standard corretto.

Sostituire i componenti solo con parti specificate dal produttore. Parti diverse potrebbero provocare l'ignizione del refrigerante nell'atmosfera a causa di una perdita.

9. Cablaggio

Verificare che il cablaggio non sia sottoposto a usura, corrosione, pressione eccessiva, vibrazioni, spigoli taglienti o altre condizioni avverse. Il controllo deve anche tenere conto degli effetti dell'usura o delle vibrazioni continue provenienti da fonti quali compressori o ventilatori.

10. Rilevazione di refrigeranti infiammabili

In nessuna circostanza si devono utilizzare potenziali fonti di ignizione durante la ricerca o il rilevamento di perdite di refrigerante. Non utilizzare torce ad alogenuri (o qualsiasi altro rilevatore che utilizzi una fiamma nuda).

11. Metodi di rilevamento delle perdite

I seguenti metodi di rilevamento delle perdite sono considerati accettabili per i sistemi contenenti refrigeranti infiammabili. I rilevatori di perdite elettronici devono essere utilizzati per rilevare refrigeranti infiammabili, ma la sensibilità potrebbe non essere adeguata o richiedere una ri-calibrazione. (L'attrezzatura di rilevamento deve essere calibrata in un'area priva di refrigerante.) Assicurarsi che il rilevatore non sia una potenziale fonte di ignizione e che sia adeguato al refrigerante utilizzato. L'attrezzatura di rilevamento delle perdite deve essere impostata su una percentuale del LFL (limite inferiore di infiammabilità) del refrigerante e

deve essere calibrata sul refrigerante impiegato e sulla percentuale appropriata di gas (massimo 25%). I fluidi per il rilevamento delle perdite possono essere utilizzati con la maggior parte dei refrigeranti, ma l'uso di detergenti contenenti cloro deve essere evitato in quanto il cloro può reagire con il refrigerante e corrodere il tubo di rame. In caso di sospetto di perdita, tutte le fiamme nude devono essere rimosse/estinte. Se viene rilevata una perdita di refrigerante che richiede la brasatura, tutto il refrigerante deve essere raccolto dal sistema o isolato (mediante valvole di intercettazione) in una parte del sistema lontano dalla perdita. L'azoto esente da ossigeno (OFN) deve quindi essere spurgato attraverso il sistema sia prima che durante il processo di brasatura.

12. Rimozione ed svuotamento

Quando si accede al circuito del refrigerante per effettuare riparazioni o per qualsiasi altro scopo devono essere usate le procedure convenzionali. Tuttavia, è importante seguire il protocollo suggerito poiché c'è il rischio di infiammabilità. Rispettare la seguente procedura:

Rimuovere il refrigerante;

Spurgare il circuito con gas inerte;

Evacuare;

Spurgare di nuovo con gas inerte;

Aprire il circuito tagliando o brasando.

La carica del refrigerante deve essere recuperata negli appositi cilindri di recupero. Il sistema deve essere lavato con OFN per mettere in sicurezza l'apparecchio. Potrebbe essere necessario ripetere questa procedura più volte. Non utilizzare per questa procedura aria compressa o ossigeno.

Il lavaggio deve essere compiuto eseguendo il pompaggio a vuoto nel sistema con l'OFN e continuando a riempire fino a raggiungere la pressione di esercizio, quindi sfiatando all'esterno e infine portando vuoto. Questo processo deve essere ripetuto fino a quando si ha più presenza di refrigerante all'interno del sistema. Quando viene utilizzata la carica finale di OFN, il sistema deve essere scaricato fino a raggiungere la pressione atmosferica per consentire la ripresa del lavoro. Questa operazione è assolutamente necessaria in caso di operazioni di brasatura sulle tubazioni.

Assicurarsi che l'uscita per la pompa a vuoto non sia vicina a fonti di ignizione e ci sia un'adeguata ventilazione.

13. Procedure di ricarica

Oltre alle procedure di ricarica tradizionali, è necessario rispettare i seguenti requisiti. Evitare la contaminazione di diversi refrigeranti durante l'uso di apparecchiature di ricarica. I tubi o le tubazioni devono essere il più corto possibile per ridurre al minimo la quantità di refrigerante in essi contenuto.

I cilindri devono essere mantenuti in posizione verticale.

Assicurarsi che il sistema di refrigerazione sia collegato a una messa a terra prima di caricare il sistema con il refrigerante. Etichettare il sistema una volta completata la carica (se non è stato già fatto).

Prestare estrema attenzione a non riempire eccessivamente il sistema di refrigerazione.

Prima di ricaricare il sistema, esso deve essere sottoposto a prova di pressione con l'OFN. Il sistema deve essere sottoposto a prova di tenuta al termine della ricarica, ma prima della messa in servizio. Al termine, deve essere effettuato un controllo di tenuta.

14. Messa fuori servizio

Prima di eseguire questa procedura, è essenziale che il tecnico abbia familiarità con l'apparecchiatura e tutte le sue specifiche. È buona norma assicurarsi che tutti i refrigeranti vengano recuperati in modo sicuro. Prima di eseguire il lavoro, è necessario prelevare un campione di olio e di refrigerante nel caso sia necessaria un'analisi prima di riutilizzare il refrigerante rigenerato. È essenziale che l'energia elettrica sia disponibile prima dell'inizio dell'attività.

a) Familiarizzarsi con l'apparecchiatura e il suo funzionamento.

b) Isolare il sistema elettrico.

c) Prima di iniziare la procedura, assicurarsi che:

Siano disponibili attrezzature meccaniche per lo spostamento dei cilindri refrigeranti; e che tutti i dispositivi di protezione individuale siano disponibili e utilizzati correttamente;

Il processo di recupero sia supervisionato in ogni momento da una persona competente;

Le attrezzature di recupero e i cilindri siano conformi agli standard previsti.

d) Se possibile, pompare a vuoto il sistema refrigerante.

e) Se non è possibile ottenere il vuoto, realizzare un collettore in modo che il refrigerante possa essere rimosso da tutte le parti del sistema.

f) Assicurarsi che il cilindro si trovi sulla bilancia prima di iniziare il recupero.

g) Avviare la macchina di recupero e operare secondo le istruzioni del produttore.

h) Non riempire eccessivamente i cilindri. (Non oltre l'80% di carica liquida).

i) Non superare la pressione di esercizio massima del cilindro, neanche momentaneamente.

j) Non appena i cilindri sono riempiti correttamente ed il processo è completo, assicurarsi che cilindri e attrezzatura siano immediatamente rimossi dal posto e che tutte le valvole di isolamento dell'apparecchiatura siano state chiuse.

k) Il refrigerante recuperato non deve essere caricato in un altro sistema di refrigerazione a meno che non sia stato pulito e controllato.

15. Etichettatura

L'apparecchiatura deve essere etichettata con la dichiarazione che è stata messa fuori servizio e svuotata del refrigerante. L'etichetta deve essere datata e firmata. Assicurarsi che sull'attrezzatura sia presente un'etichetta che indica che l'apparecchiatura contiene refrigerante infiammabile.

16. Recupero

Quando si rimuove il refrigerante da un sistema, per manutenzione o dismissione, si consiglia di procedere sempre in modo sicuro.

Nel momento di trasferire il refrigerante nei cilindri, assicurarsi che vengano utilizzati solo cilindri di recupero del refrigerante corretto. Assicurarsi di avere a disposizione un numero di cilindri sufficiente a contenere la carica completa. I cilindri da utilizzare devono essere designati specificatamente per il refrigerante recuperato e devono essere etichettati per quel refrigerante (ossia dei cilindri speciali per il recupero di quel refrigerante). I cilindri devono essere forniti di valvola di sicurezza e di valvole di intercettazione in buone condizioni. I cilindri di recupero vuoti vanno svuotati e, se possibile, raffreddati prima del recupero.

L'attrezzatura di recupero deve essere in buone condizioni, deve essere fornita di relative istruzioni e deve essere idonea al recupero di refrigeranti infiammabili.

Inoltre, deve essere disponibile un set di bilance calibrate in buone condizioni. I tubi devono essere completi di giunti di disconnessione senza perdite e in buone condizioni. Prima di utilizzare la macchina di recupero, controllare che funzioni, che sia stata regolarmente sottoposta a manutenzione e che i componenti elettrici associati siano sigillati per evitare l'ignizione in caso di rilascio di refrigerante. Nel dubbio, consultare il produttore.

Il refrigerante recuperato deve essere restituito al fornitore del refrigerante nel proprio cilindro di recupero e deve essere predisposta un'appropriata nota per lo Smaltimento dei Rifiuti. Non mescolare i refrigeranti nelle unità di recupero e soprattutto mai nei cilindri. Se si devono rimuovere compressori o olii per compressore, assicurarsi che siano stati svuotati ad un livello accettabile per garantire che non sia rimasto refrigerante infiammabile all'interno del lubrificante. Il processo di svuotamento deve essere eseguito prima di restituire il compressore ai fornitori. L'unico modo per accelerare questo processo è scaldando elettricamente il corpo del compressore. Il drenaggio dell'olio dal sistema deve essere eseguito in sicurezza.

NOTA: Il pannello di controllo dell'apparecchio che hai acquistato potrebbe apparire leggermente diverso a seconda dei vari modelli.

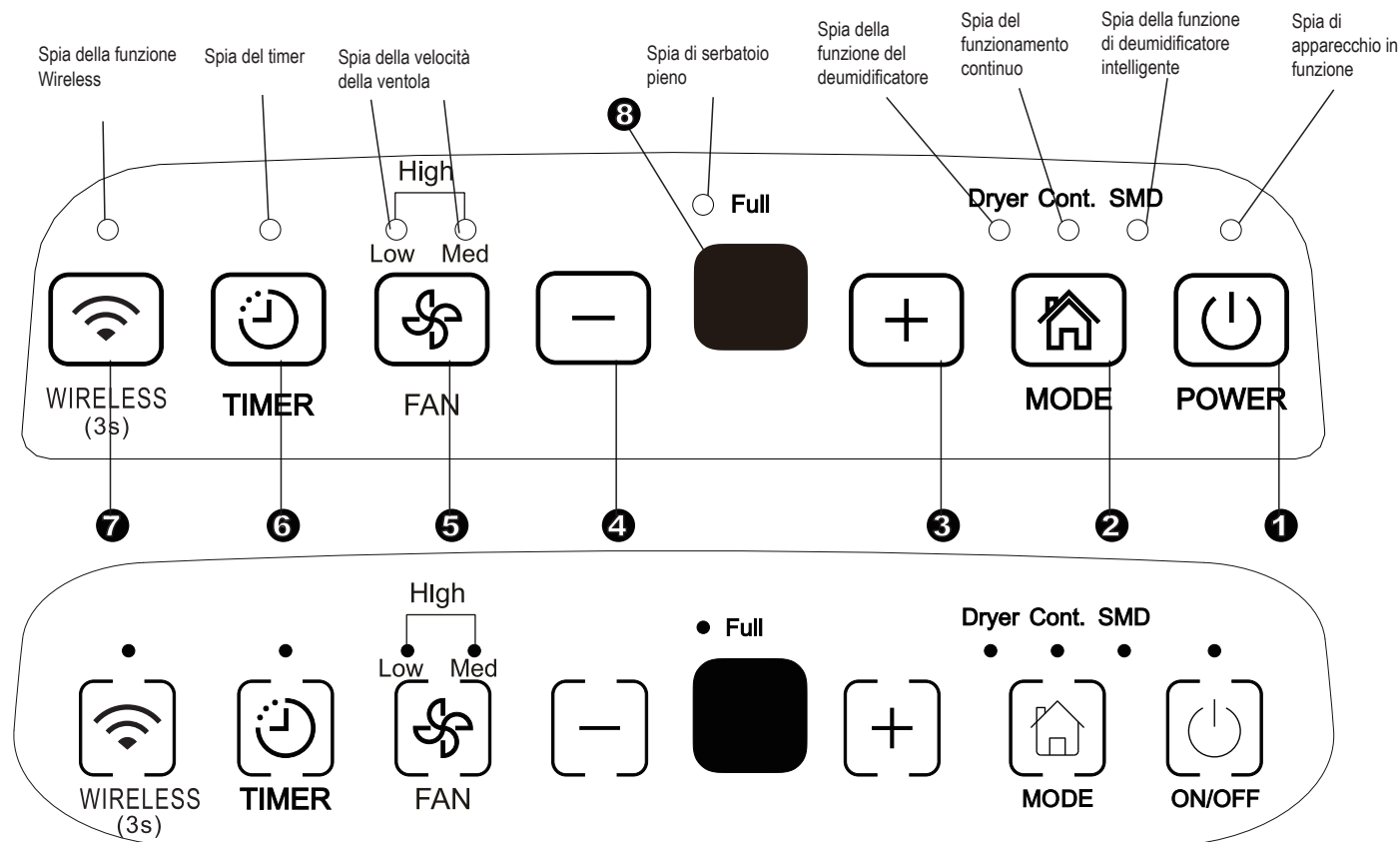

Fig.1

Tasti di controllo

Quando si preme il tasto per selezionare una delle modalità operative, l'apparecchio emetterà un beep per indicare che il cambiamento di modalità.

1 Tasto Accensione

Premere per accendere e spegnere il deumidificatore.
 NOTA: Quando il compressore si avvia o smette di funzionare, l'apparecchio potrebbe fare un certo rumore, il che è normale.

2 Pannello delle Modalità

Premere per scegliere la modalità desiderata tra Deumidificazione, Asciugatrice, Deumidificazione continua e Deumidificazione intelligente.
 NOTA: Le modalità di Asciugatrice e Deumidificazione intelligente sono opzionali.

3 4 + / - Tasti Su/giù

Tasti di controllo dell'umidità

Il livello di umidità può essere impostato entro un intervallo che va dal 35% RH (umidità relativa) all'85% RH (umidità relativa) con incrementi del 5%.

Per aria più secca, premi il comando + e imposta un valore percentuale più basso (%).

Per aria più umida, premi il comando - e imposta un valore percentuale più basso (%).

Tasti di controllo del TIMER

Utilizzare i tasti Su/Giù per impostare l'orario di avvio e spegnimento automatico da 0,0 a 24.

5 Tasti di controllo della ventola (Fan)

Controlla la velocità della ventola. Premere per scegliere una delle 3 velocità della ventola: bassa, media e alta. La spia della velocità della ventola si illumina in corrispondenza delle diverse impostazioni della ventola. Tuttavia, se si sceglie una velocità elevata della ventola, si accenderanno anche le spie della velocità bassa e media.

6 Tasti del Timer

Premere per avviare la funzione di avvio e spegnimento Auto, in combinazione con i tasti + e -.

7 Tasti di controllo wireless (opzionale)

Premere questo tasto per 3 secondi per dare inizio alla modalità di connessione wireless. Il DISPLAY a LED visualizza il codice 'AP' (e l'apparecchio interrompe le altre funzioni) per indicare che è possibile impostare la connessione wireless. Se la connessione (router) ha esito positivo entro 8 minuti, l'apparecchio uscirà automaticamente dalla modalità di connessione wireless e l'indicatore Wireless si illumina. A questo punto l'apparecchio avvia le funzioni precedenti. Se non si riesce a stabilire una connessione entro 8 minuti, l'apparecchio esce automaticamente dalla modalità di connessione wireless.

8 Display

Mostra la percentuale di umidità impostata (dal 35% all'85%) o il timer per l'avvio/arresto automatico (0 ~ 24), mostra inoltre la percentuale di umidità della stanza (precisione del 5%) in un range che va dal 30 al 90% di umidità relativa (RH).

Codici di errore e codici di protezione:

AS- Errore modulo sensore di umidità - Scollegare l'apparecchio e ricollegarlo alla fonte di energia. Se il problema continua, contattare l'assistenza tecnica.

ES- Errore del sensore di temperatura - Scollegare l'apparecchio e ricollegarlo alla fonte di energia. Se il problema continua, contattare l'assistenza tecnica.

P2- Il serbatoio è pieno o non è nella posizione corretta - Svuotare il serbatoio e ricollocarlo correttamente.

Altre caratteristiche

Spia di serbatoio pieno

Si illumina quando il serbatoio è pronto per essere svuotato o quando il serbatoio viene rimosso o non viene riposizionato in modo corretto.

Spegnimento automatico

Il deumidificatore si spegne quando il serbatoio è pieno o quando il serbatoio viene rimosso o non viene riposizionato in modo corretto. Per alcuni modelli il motore della ventola può continuare a funzionare per 30 secondi.

Auto scongelamento

In caso di accumulo di ghiaccio sulle serpentine dell'evaporatore, il compressore si spegnerà e la ventola continuerà a funzionare fino alla totale scomparsa della brina.

NOTA: In modalità di sbrinamento automatico, si potrebbe sentire nell'apparecchio il rumore del liquido refrigerante che scorre, il che è normale.

Attendere 3 minuti prima di riprendere l'operazione

Quando l'apparecchio si spegne, non potrà essere riacceso per i 3 minuti successivi. Si tratta di una misura di protezione. L'apparecchio ricomincerà a funzionare automaticamente dopo 3 minuti.

Modalità di deumidificazione intelligente (opzionale)

Durante la modalità di deumidificazione intelligente, l'apparecchio verifica automaticamente l'umidità dell'ambiente perché rimanga ad un livello confortevole del 45%~55%, dipendendo dalla temperatura ambiente. La funzione di impostazione dell'umidità non sarà valida.

Riavvio automatico

Se l'apparecchio si interrompe inaspettatamente per mancanza di corrente, si riavvierà automaticamente al ripristino della corrente, con l'impostazione della funzione precedente.

Impostazione del timer

- Premere per avviare la funzione di avvio e spegnimento Auto, in combinazione con i tasti ⊕ e ⊖.
- Mentre l'apparecchio è in funzione, premere il tasto Timer per attivare la modalità AUTO STOP (spegnimento automatico). Ad apparecchio spento, premere questo tasto per attivare la funzione di AUTO START (accensione automatica).
- -Premere o tenere premuto il tasto SU o GIÙ per modificare l'impostazione del timer con incrementi di 0,5 ore, fino a 10 ore, quindi con incrementi di 1 ora fino a 24 ore. Il controllo avvierà il conto alla rovescia del tempo rimanente fino all'accensione dell'apparecchio.
- Il tempo selezionato impostato verrà registrato in 5 secondi e quindi il sistema tornerà automaticamente a visualizzare la precedente impostazione di umidità.
- Se si accende o si spegne l'apparecchio o se si imposta il timer su 0,0 la funzione Auto Start o Auto Stop verrà annullata.
- Anche quando il display a LED visualizza il codice P2, la funzione Auto Start o Auto Stop verrà annullata.

Modalità Dryer (Asciugatrice) (opzionale)

L'apparecchio può eseguire la funzione di deumidificazione MASSIMA quando si trova in modalità Dryer (Asciugatrice). La velocità della ventola è impostata come alta

NOTA:

- La modalità Asciugatrice deve essere utilizzata in un ambiente chiuso, in cui non vengono aperte porte e finestre.
- Per ottenere una maggiore deumidificazione, per prima cosa strizzare i vestiti bagnati.
- Assicurati di direzionare il flusso d'aria sui vestiti bagnati (vedi Fig. A).
- In caso di tessuti bagnati più pesanti, si potrebbe non ottenere una perfetta asciugatura.

ATTENZIONE

- Non coprire l'uscita dell'aria dell'apparecchio con i vestiti. Potrebbe provocare surriscaldamento, incendio o danni all'apparecchio.
- Non collocare i vestiti bagnati sulla parte superiore dell'apparecchio e non far cadere l'acqua all'interno dell'apparecchio. Potrebbe causare scosse elettriche, dispersione di corrente o danni all'apparecchio.

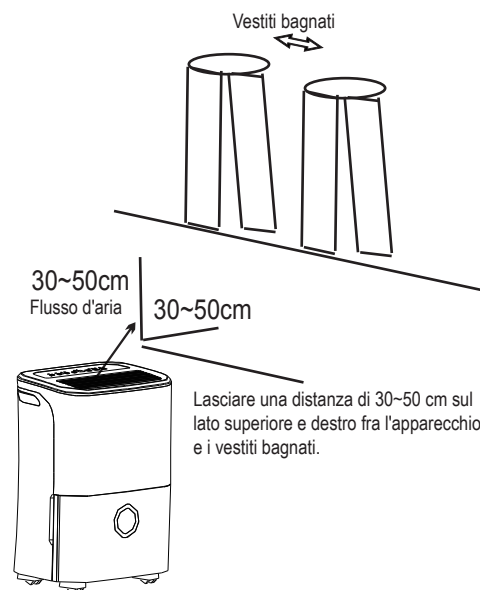
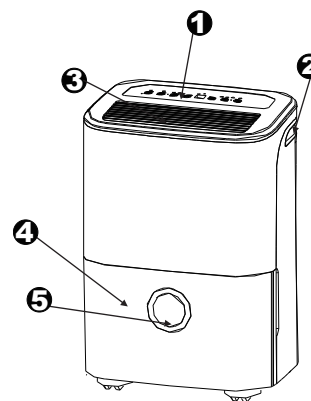

Fig.A

Identificazione delle componenti

Davanti

- ① Pannello di controllo
- ② Maniglia (su entrambi i lati)
- ③ Griglia di uscita dell'aria
- ④ Serbatoio dell'acqua
- ⑤ Finestra del livello dell'acqua



Retro

- ① Tubo di scarico
- ② rotella
- ③ Cavo di alimentazione e spina
- ④ Griglia di presa d'aria
- ⑤ Filtro dell'aria (dietro la griglia)
- ⑥ Fascetta del cavo di alimentazione (utilizzata solo quando si mette a deposito l'apparecchio).

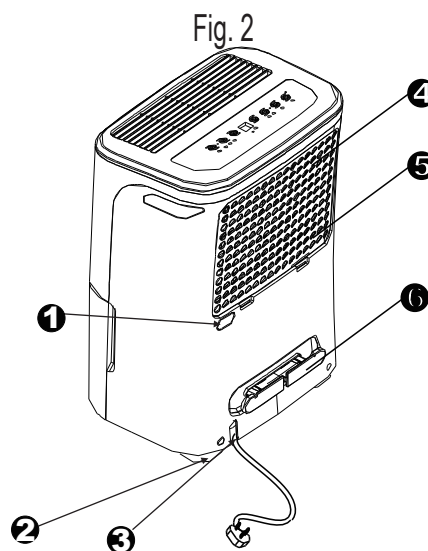

NOTA: Le immagini nel manuale sono solo a scopo dimostrativo. La forma effettiva dell'apparecchio che hai acquistato potrebbe essere leggermente diversa, considerare l'aspetto reale. Le operazioni e le funzioni sono identiche.

Posizionamento dell'apparecchio

Un deumidificatore collocato in un seminterrato non sarà efficace relativamente a zone di immagazzinamento chiuse, come per es. un armadio, a meno che non vi sia un'adeguata circolazione dell'aria dentro e fuori dalla zona in questione.

- Non usare all'aperto.
- Questo deumidificatore è progettato esclusivamente per l'uso domestico in ambienti interni. Questo deumidificatore non può essere usato per uso commerciale o industriale.
- Collocare il deumidificatore su una superficie liscia e piana, capace di sopportare il peso dell'unità con il serbatoio pieno.
- Lasciare almeno 20cm di spazio libero su entrambi i lati dell'unità per garantire una buona circolazione dell'aria.
- Collocare l'unità in un'area in cui la temperatura non discende al di sotto di 5°C (41°F). In caso di temperatura inferiore ai 5°C (41°F) i tubi potrebbero congelarsi e di conseguenza l'apparecchio potrebbe danneggiarsi.
- Posizionare l'unità lontano da asciugatrici, da stufe o da radiatori
- Usare l'unità per evitare danni dovuti all'umidità in luoghi in cui sono conservati per esempio libri o altri oggetti di valore.
- Usare il deumidificatore in cantine per evitare danni provocati dall'umidità.
- Per una maggiore efficacia il deumidificatore deve essere usato in luoghi chiusi.
- Chiudere tutte le porte, le finestre e le altre aperture verso l'esterno della stanza.

Utilizzo dell'apparecchio

- La prima volta che si usa il deumidificatore, farlo funzionare per 24 ore continue.
- Questa unità è progettata per funzionare in un ambiente con una temperatura compresa tra i 5°C / 41°F e i 32°C / 90°F e tra il 30% (RH) e l'80% (RH).
- Se l'unità è stata spenta e si desidera riaccenderla rapidamente è necessario attendere almeno tre minuti prima di riattivarla perché possa riprendere normalmente il suo funzionamento.
- Non collegare il deumidificatore a una presa alla quale sono collegati anche altri dispositivi elettrici.
- Selezionare una posizione adeguata e assicurarsi che si possa accedere facilmente a una presa di alimentazione elettrica.
- Inserire la spina del cavo di alimentazione in una presa con collegamento a terra.
- Assicurarsi che il serbatoio d'acqua sia in corretta posizione. In caso contrario l'unità non funzionerà correttamente.

NOTA: Quando l'acqua nel serbatoio raggiunge un certo livello, prestare particolare attenzione nello spostamento dell'apparecchio per evitare fuoriuscite.

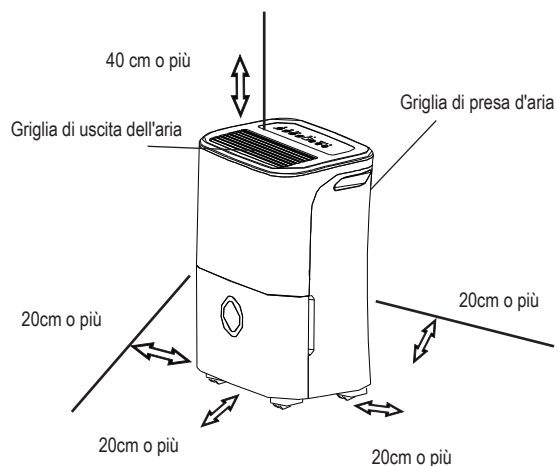

Fig. 4

Rotelle (montare nei quattro angoli della parte inferiore dell'apparecchio)

- Non forzare le rotelle su tappeti e non spostare l'apparecchio con il serbatoio pieno. (L'apparecchio potrebbe rovesciarsi e far fuoriuscire l'acqua.)

NOTA: Le ruote sono facoltative, alcuni modelli sono senza.

Rimozione dell'acqua di condensa

Esistono due modi per rimuovere l'acqua di condensa.

1. Con il serbatoio

- Quando il serbatoio è pieno, la spia Pieno si illumina e il display digitale mostra P2.
- Estrarre leggermente il serbatoio. Afferrare bene la maniglia destra e sinistra ed estrarre completamente il serbatoio facendo attenzione a non far cadere l'acqua. Non appoggiare il serbatoio per terra, in quanto ha una base irregolare. Altrimenti il serbatoio potrebbe rovesciarsi e far cadere l'acqua.
- Buttare l'acqua e riposizionare il serbatoio. Per poter usare il deumidificatore, il serbatoio deve essere correttamente riposizionato nell'apposita sede.
- L'unità si riattiverà dopo aver ricollocato il serbatoio in posizione corretta.

1. Estrarre delicatamente il serbatoio.

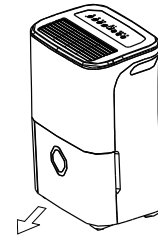

Fig. 5

2. Afferrare bene entrambi i lati del serbatoio applicando una forza uniforme ed estrarlo dall'apparecchio.

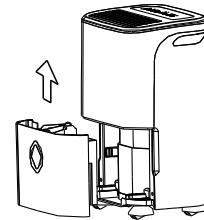

Fig 6

3. Versare l'acqua.

NOTA:

- Quando si rimuove il serbatoio, evitare di toccare i componenti all'interno dell'apparecchio. Ciò potrebbe danneggiare il prodotto. Assicurarsi di inserire il serbatoio con molta cautela e fino in fondo all'interno dell'apparecchio.
- Se il serbatoio è deformato o se non viene adeguatamente riposizionato, è possibile che il deumidificatore non funzioni.
- Quando si estrae il serbatoio per svuotarlo, asciugare i ogni residuo d'acqua nello stesso.

Rimozione dell'acqua di condensa

2. Drenaggio continuo

- L'acqua di condensa può essere svuotata in uno scarico sul pavimento collegando un tubo (non incluso) all'apparecchio.
- Rimuovere il tappo di gomma dall'uscita del tubo di scarico. Attaccare un tubo di scarico (ID = 13,5 mm) e farlo arrivare fino ad uno scarico nel pavimento o ad un altro sistema di scarico idoneo (vedi Fig.7).
- Assicurarsi che il tubo sia sicuro in modo che non ci siano perdite.
- Direzione il tubo verso lo scarico, assicurandoti che non si formino pieghe che interrompano il flusso dell'acqua.
- Posizionare l'estremità del tubo nello scarico e assicurarsi che l'estremità del tubo sia in piano o in basso per consentire regolarmente il flusso dell'acqua. Non lasciare mai andare il tubo.
- Assicurarsi che il tubo dell'acqua sia più basso dell'uscita del tubo di scarico.
- Selezionare l'impostazione di umidità desiderata e la velocità del ventilatore sull'unità per consentire lo scarico continuo.

NOTA: Quando non si utilizza la funzione di drenaggio continuo, rimuovere il tubo di scarico dall'uscita e rimontare il tappo di gomma dello scarico.

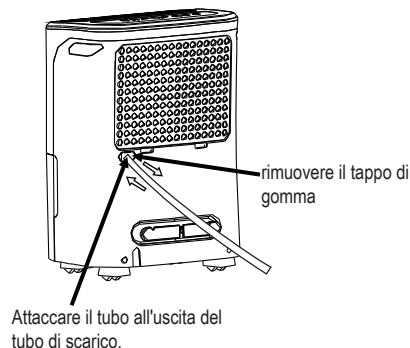

Fig.7

Manutenzione e pulizia del deumidificatore

Prima di procedere con alla pulizia, spegnere il deumidificatore e staccare la spina dalla presa a muro.

1. Pulizia della griglia e del rivestimento

- Utilizzare acqua e un sapone neutro Non usare candeggina o prodotti abrasivi.
- Non spruzzare acqua direttamente sull'unità principale. Ciò potrebbe causare una scarica elettrica, il danneggiamento del sistema di isolamento e l'ossidazione dell'apparecchio.
- Le griglie di ventilazione si intasano facilmente, utilizzare quindi un aspirapolvere o una spazzola per pulirle.

2. Pulizia del serbatoio

Più o meno una volta al mese pulire il serbatoio in modo da prevenire la formazione di muffe, funghi e batteri. Riempire parzialmente il serbatoio con acqua pulita e aggiungere un po' di detergente delicato. Agitare il liquido intorno alle pareti del serbatoio, quindi svuotarlo e risciacquarlo.

NOTA: Non mettere il serbatoio in lavastoviglie.

Dopo la pulizia, il serbatoio deve essere correttamente riposizionato nell'apposita sede affinché il deumidificatore funzioni.

3. Pulizia del filtro

Il filtro, situato dietro la griglia frontale deve essere controllato e pulito almeno ogni due settimane o più spesso se necessario.

NOTA: NON SCIACQUARE IL FILTRO O METTERLO IN LAVASTOVIGLIE.

Estrazione:

- Afferrare la linguetta del filtro e tirarla verso l'alto, quindi estrarla come mostrato in Fig.8.
- Pulire il filtro con acqua tiepida e sapone. Risciacquare e lasciare asciugare il filtro prima di rimetterlo a posto. Non lavare il filtro in lavastoviglie.

Montaggio:

- Inserire il filtro dell'aria nell'unità dal lato inferiore al lato superiore. Vedi Fig.10.

Attenzione:

NON utilizzare il deumidificatore senza filtro perché lo sporco e le altre impurità possono accumularsi all'interno del deumidificatore e pregiudicarne il corretto funzionamento.

NOTA: Il mobiletto e la parte anteriore possono essere spolverati con un panno privo di olio o lavati con un panno inumidito in una soluzione di acqua tiepida e detergente delicato per lavastoviglie. Risciacquare abbondantemente e asciugare. Non usare mai detersivi aggressivi, cera o smalto nella parte frontale del mobiletto. Assicurati di strizzare l'acqua in eccesso dal panno prima di pulire i tasti. L'eccesso di acqua all'interno o attorno ai tasti può causare danni all'apparecchio.

Manutenzione e pulizia del deumidificatore

4. Se non si usa l'apparecchio per lunghi periodi

- Dopo aver spento l'apparecchio, attendere un giorno prima di procedere con lo svuotamento del serbatoio.
- Pulire l'unità principale, il serbatoio dell'acqua e il filtro dell'aria.
- Coprire l'apparecchio con un sacchetto di plastica.
- Conservare l'apparecchio in posizione verticale in un luogo asciutto e ben ventilato.

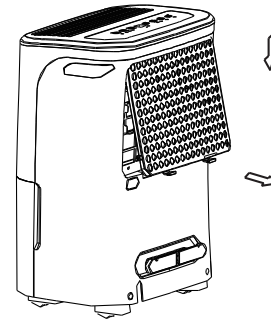

Fig. 8

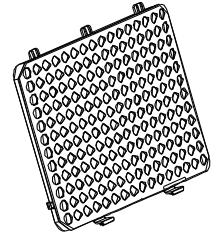

Fig. 9

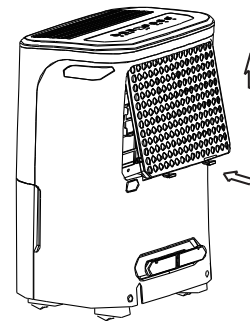

Fig. 10

Prima di rivolgersi al servizio assistenza, consultare il grafico seguente.

Problema	Controlli
L'apparecchio non si accende	<ul style="list-style-type: none"> • Assicurarsi che la spina del deumidificatore sia inserita completamente nella presa. • Controllare la scatola del fusibile / interruttore automatico. • Il deumidificatore ha raggiunto il livello preimpostato o il serbatoio è pieno. • Il serbatoio dell'acqua di condensa non è nella posizione corretta.
L'apparecchio non deumidifica sufficientemente la stanza	<ul style="list-style-type: none"> • Non si è fatto funzionare per un tempo sufficiente a eliminare l'umidità. • Accertarsi che non vi siano tende, persiane o mobili che ostruiscano l'ingresso o l'uscita dell'aria. • Il controllo dell'umidità potrebbe non essere impostato su un valore sufficientemente basso. • Controllare che tutte le porte, finestre e altre aperture della stanza siano ben chiuse. • La temperatura della stanza è troppo bassa, inferiore a 5°C (41°F). • C'è una stufa a cherosene o qualcosa che emana vapore acqueo nella stanza.
L'apparecchio è molto rumoroso durante il funzionamento	<ul style="list-style-type: none"> • Il filtro dell'aria è ostruito. • L'apparecchio è inclinato anziché verticale come dovrebbe essere. • La superficie di appoggio non è piana.
Ghiaccio sulla serpentina.	<ul style="list-style-type: none"> • È normale. Il deumidificatore ha una funzione di sbrinamento automatico.
Acqua sul pavimento	<ul style="list-style-type: none"> • Il collegamento del tubo o tra il tubo e il connettore potrebbe essere allentato. • Si intende utilizzare il serbatoio per raccogliere l'acqua, ma il tappo di scarico della parte posteriore è stato rimosso.
ES, AS o P2 compaiono sul display.	<ul style="list-style-type: none"> • Sono di codici errore o codici protezione Vedi la sezione TASTI DI CONTROLLO DEL DEUMIDIFICATORE.

Als u deze luchtontvochtiger gebruikt in Europese landen, moet de volgende informatie opgevolgd worden:

VERWIJDERING: Gooi dit product niet weg als ongesorteerd stedelijk afval. Het afzonderlijk inzamelen van dit soort afval voor speciale behandeling is noodzakelijk.

Het is verboden om dit toestel weg te gooien met het huishoudelijk afval.

Er zijn verschillende mogelijkheden voor het verwijderen ervan:

- A) De stad heeft inzamelsystemen ingesteld waar elektronisch afval gratis door de gebruiker kan worden afgevoerd.
- B) Als u een nieuw product koopt zal de winkelier het oude product gratis terugnemen.
- C) De fabrikant zal het oude toestel gratis terugnemen voor verwijdering ervan.
- D) Aangezien oude producten waardevolle grondstoffen bevatten kunnen ze verkocht worden aan schroothandelaars.

Het zomaar weggooien van afval in bossen en Velden brengt uw gezondheid in gevaar omdat gevaarlijke stoffen in het grondwater kunnen lekken en zo hun weg naar de voedselketen vinden.

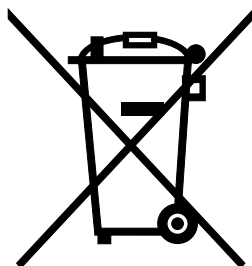

INHOUD

VEILIGHEIDSMATREGELEN

Waarschuwing	2
Let op	3
Elektrische informatie	4
WAARSCHUWINGEN (enkel gebruiken met R290/R32 koelmiddel).....	5

BEDIENINGSTOETSEN OP DE LUCHTONTVOCHTIGER

Bedieningstoetsen	11
Andere functies.....	12

IDENTIFICATIE VAN ONDERDELEN

Identificatie van onderdelen.....	14
Het apparaat positioneren	15

WERKEN MET HET APPARAAT

Bij het gebruik van het apparaat.....	15
Het opgevangen water verwijderen	16

ZORG EN ONDERHOUD

Zorg en reiniging van de luchtontvochtiger.....	17
---	----

PROBLEEMOPLOSSING TIPS

Probleemoplossing tips	19
------------------------------	----



Lees Deze Handleiding

In deze handleiding vindt u vele nuttige tips over hoe uw luchtontvochtiger correct te gebruiken en te onderhouden. Gewoon wat preventieve zorg van uw kant, kan u heel wat tijd en geld besparen tijdens de levensduur van uw luchtontvochtiger. U zult veel antwoorden vinden op vaak voorkomende vragen in de probleemoplossing tips tabel. Als u eerst onze tabel met probleemoplossing tips nakijkt, hoeft u misschien zelfs niet te bellen voor service.



VEILIGHEIDSMATREGELEN

Om letsel bij de gebruiker of andere personen en materiële schade te voorkomen, moet men de volgende instructies naleven. Een foute bediening door het negeren van instructies kan letsel of schade veroorzaken.

- De ernst wordt geclassificeerd aan de hand van de volgende indicaties.

 WAARSCHUWING	Dit symbool geeft de mogelijkheid op overlijden of ernstig letsel aan.
 LET OP	Dit symbool geeft de mogelijkheid op letsel of schade aan eigendommen aan.

- De symbolen in deze handleiding betekenen zoals hieronder getoond wordt.

	Doe dit nooit.
	Doe dit altijd.

WAARSCHUWING

- | | | |
|---|--|---|
|  Ga niet over de classificatie van het stopcontact of het verbindingsapparaat. <ul style="list-style-type: none">Anders kan dit een elektrische schok of brand veroorzaken ten gevolge van een overmatige warmteontwikkeling. |  Bedien of stop het apparaat niet door de stekker in te steken of uit te trekken. <ul style="list-style-type: none">Het kan een elektrische schok of brand veroorzaken ten gevolge van warmteontwikkeling. |  Gebruik geen niet-gespecificeerd netsnoer of beschadig het niet. <ul style="list-style-type: none">Het kan een elektrische schok of brand veroorzaken. |
|  Wijzig de lengte van het netsnoer niet of deel het stopcontact niet met andere apparaten <ul style="list-style-type: none">Het kan een elektrische schok of brand veroorzaken ten gevolge van warmteontwikkeling. |  Steek de stekker niet in of trek deze niet uit met natte handen. <ul style="list-style-type: none">Het kan een elektrische schok veroorzaken. |  Plaats het apparaat niet in de buurt van een warmtebron. <ul style="list-style-type: none">Kunststof onderdelen kunnen smelten en brand veroorzaken. |
|  Sluit de stroom af als er vreemde geluiden, geuren of rook uit komen. <ul style="list-style-type: none">Het kan brand en elektrische schok veroorzaken. |  Probeer nooit om het apparaat zelf uit elkaar te halen of te repareren. <ul style="list-style-type: none">Het kan een storing aan de machine of een elektrische schok veroorzaken. |  Vóór het reinigen moet je de stroom uitschakelen en het apparaat loskoppelen. <ul style="list-style-type: none">Het kan een elektrische schok of letsel veroorzaken. |
|  Gebruik de machine niet in de nabijheid van ontvlambaar gas of brandbare stoffen, zoals benzine, benzeen, thinner, enz. <ul style="list-style-type: none">Het kan een ontploffing of brand veroorzaken. |  Drink of gebruik het water dat uit het apparaat werd afgetapt niet. <ul style="list-style-type: none">Het is verontreinigd en je kunt er ziek van worden. |  Verwijder de waterbak niet tijdens de werking. <ul style="list-style-type: none">Dit kan de bak vol bescherming van het apparaat activeren en een elektrische schok veroorzaken. |

⚠ LET OP

⊘ Gebruik het apparaat niet in kleine ruimtes.

- Gebrek aan ventilatie kan oververhitting en brand veroorzaken.

⊘ Zet het nergens waar water op het apparaat kan spatten

- Water kan het apparaat binnendringen en de isolatie aantasten. Dit kan elektrische schok of brand veroorzaken.

⊘ Zet het apparaat op een vlak, stevig gedeelte van de vloer.

- Als het apparaat omvalt, kan er water gemorst worden wat je eigendommen kan beschadigen of een elektrische schok of brand kan veroorzaken.

⚠ LET OP

⊘ Dek de in- of uitlaatopeningen niet af met doeken of handdoeken.

- Als er een gebrek aan luchtstroom is kan dit leiden tot oververhitting en brand.

⊘ Voorzichtigheid is geboden als je het apparaat gebruikt in een ruimte met de volgende personen:

- Baby's, kinderen, ouderen en mensen die niet gevoelig zijn voor vocht.

⊘ Gebruik het niet in gebieden waar chemicaliën worden gehanteerd.

- Dit zal ervoor zorgen dat het apparaat verslechtert vanwege chemicaliën en oplosmiddelen die in de lucht zijn opgelost.

⊘ Steek nooit je vinger of andere voorwerpen tussen de roosters of in openingen. Zorg ervoor dat je kinderen zeker waarschuwt voor deze gevaren.

- Het kan een elektrische schok of een storing aan het apparaat veroorzaken.

⊘ Plaats geen zwaar voorwerp op het netsnoer en wees voorzichtig dat het snoer niet wordt samengeperst.

- Het gevaar op brand of een elektrische schok bestaat.

⊘ Klim of zit niet op het apparaat.

- Je kunt jezelf kwetsen als je valt of als het apparaat omvalt.

⊘ Plaats de filters steeds goed. Reinig de filter eens per twee weken.

- Het gebruiken zonder filters kan een storing veroorzaken.

⊘ Als er water het apparaat binnendringt, schakel het apparaat dan uit en neem contact op met een gekwalificeerde servicemonteur.

- Het kan storingen aan het apparaat of een ongeluk veroorzaken.

⊘ Plaats geen vazen of andere watercontainers op het apparaat.

- Water kan in het apparaat terechtkomen, wat kan leiden tot het niet goed werken van de isolatie en elektrische schokken of brand kan veroorzaken.

⚠ LET OP

- Dit apparaat kan worden gebruikt door kinderen van 8 jaar en ouder en personen met verminderde fysieke, sensorische of mentale capaciteiten of gebrek aan ervaring en kennis als zij onder toezicht staan of instructies gekregen hebben over het gebruik van het apparaat op een veilige manier en de betrokken gevaren begrijpen. Kinderen mogen niet met het apparaat spelen. Reiniging en gebruikersonderhoud mag niet door kinderen worden gedaan als ze niet onder toezicht staan (van toepassing voor Europese landen)

- Dit apparaat is niet bedoeld voor gebruik door personen (inclusief kinderen) met beperkte fysieke, sensorische of mentale capaciteiten of gebrek aan ervaring en kennis, tenzij ze onder toezicht staan of instructies gekregen hebben over het gebruik van het apparaat door een persoon die verantwoordelijk is voor hun veiligheid. Kinderen moeten onder toezicht staan om ervoor te zorgen dat ze niet met het apparaat spelen, (van toepassing voor alle landen behalve Europese landen)
- Als het netsnoer beschadigd is, moet het worden vervangen door de fabrikant, zijn onderhoudsvertegenwoordiger of personen met vergelijkbare kwalificaties om gevaar te voorkomen.
- Het apparaat moet geïnstalleerd worden volgens de nationale bedradingsvoorschriften.
- Het apparaat met elektrische verwarming moet minstens 1 meter ruimte hebben ten opzichte van ontvlambare materialen.
- Voor onderhoud of herstelling van dit apparaat neem je contact op met de bevoegde servicemonteur.
- Gebruik het stopcontact niet als het los zit of beschadigd is.
- Gebruik je luchtontvochtiger niet in een natte ruimte zoals een badkamer of wasruimte.
- Gebruik dit product niet voor andere functies dan degene die in deze handleiding beschreven worden
- Contacteer de geautoriseerde installateur voor installatie van dit apparaat.
- Als de luchtontvochtiger tijdens het gebruik omviel, moet je het apparaat uitschakelen en onmiddellijk de stekker uit het stopcontact trekken. Inspecteer het apparaat op zicht om er zeker van te zijn dat er geen schade is.
- Als je vermoedt dat het apparaat beschadigd is, neem dan contact op met een monteur of de klantenservice voor bijstand.
- Tijdens een onweer moet de stroom worden afgesloten om schade aan het apparaat ten gevolge van bliksem te voorkomen.
- Om het risico op brand of elektrische schokken te verminderen mag je deze ventilator niet gebruiken met een snelheidsstuurtoestel in vaste toestand.
- Leg het snoer niet onder een tapijt. Bedek het snoer niet met vloerkleden, -lopers of gelijkaardige vloerbekleding. Leid het snoer niet onder meubels of apparaten. Leg het snoer uit de buurt van het verkeersgebied en waar men er niet kan over struikelen.
- Open het apparaat niet tijdens het gebruik.
- Raak de metalen delen van het apparaat niet aan wanneer de luchtfilter verwijderd moet worden.
- Houd de stekker vast aan het uiteinde van de stekker wanneer je hem uit trekt.

Elektrische informatie

- Op het achterpaneel van het apparaat vind je het naamplaatje van de fabrikant terug wat elektrische en andere technische gegevens bevat die specifiek zijn voor dit apparaat.
- Verzeker je ervan dat het apparaat correct geaard is. Om het gevaar op schokken en brand tot een minimum te herleiden, is een goede aarding belangrijk. Het netsnoer is uitgerust met een driepolige aardingstekker als bescherming tegen schokken.
- Gebruik je apparaat enkel in een goed geaard stopcontact. Als het stopcontact dat je wilt gebruiken onvoldoende geaard is of beschermd wordt door een tijdvertragingsekering of stroomonderbreker (de benodigde zekering of stroomonderbreker wordt bepaald aan de hand van de maximale stroomsterkte van het apparaat.) De maximale stroomsterkte wordt aangegeven op het naamplaatje op het apparaat), laat dan een gekwalificeerde elektricien het juiste stopcontact installeren.
- Ensure the receptacle is accessible after the unit installation.
- Gebruik geen verlengsnoeren of adapterstekkers met dit apparaat. Is het echter nodig dat je een verlengsnoer gebruikt, gebruik dan alleen een goedgekeurd "Luchtontvochtiger" verlengsnoer (verkrijgbaar in de meeste plaatselijke ijzerwinkels).
- Om de mogelijkheid op lichamelijk letsel tot een minimum te herleiden, moet de stroomtoevoer naar het apparaat altijd worden afgesloten, vóór installatie en/of onderhoud.
- Alle bedrading moet strikt worden uitgevoerd volgens het bedradingschema op de middelste schot van het apparaat (achter de wateremmer).

Neem nota van de specificaties van de zekering

De printplaat (PCB) van het apparaat is ontworpen met een zekering om overstroombeveiliging te voorzien. De specificaties van de zekering staan afgedrukt op de printplaat, bijvoorbeeld: T 3.15A/250V (or 350V), enz.

OPMERKING: Alle afbeeldingen in de handleiding zijn enkel ter referentie. De werkelijke vorm van het apparaat dat je gekocht hebt, kan enigszins afwijken, maar de bedieningen en functies zijn hetzelfde.

Opmerking over gefluoreerde gassen

- Gefluoreerde broeikasgassen worden bewaard in hermetisch afgesloten apparatuur. Voor specifieke informatie over de soort, de hoeveelheid en het CO₂-equivalent in tonnen van het gefluoreerde broeikasgas (bij sommige modellen), raadpleeg je best het relevante etiket op het apparaat zelf.
- Installatie, service, onderhoud en reparatie van dit apparaat moet worden uitgevoerd door een gecertificeerde monteur.
- Het verwijderen en recyclen van het product moet worden uitgevoerd door een gecertificeerde monteur.



WAARSCHUWINGEN (enkel gebruiken met R290/R32 koelmiddel)

- Gebruik geen middelen om het ontdooiproces te versnellen of om schoon te maken, anders dan degenen die aanbevolen zijn door de fabrikant.
- Je moet het apparaat opbergen in een ruimte zonder continu werkende ontstekingsbronnen (bijvoorbeeld: open vuur, een werkend gastoestel of een werkende elektrische verwarming).
- Niet doorboren of verbranden.
- Weet dat de koelmiddelen mogelijk geurloos zijn.
- Het apparaat moet worden geïnstalleerd, bediend en opgeborgen in een ruimte met een vloeroppervlak dat groter is dan 4 m².
- Het naleven van de nationale gasvoorschriften moet worden verzekerd.
- Belemmer ventilatieopeningen niet.
- Het apparaat moet zo worden opgeslagen dat mechanische schade vermeden wordt.
- Een waarschuwing dat het apparaat moet worden opgeslagen in een goed geventileerde ruimte waarvan de grootte overeenkomt met de ruimte die is gespecificeerd voor gebruik.
- Iedereen die betrokken is bij het werken aan of openen in een koudemiddelcircuit, moet in het bezit zijn van een geldig certificaat van een door de industrie geaccrediteerde beoordelingsautoriteit, die hun bevoegdheid om koelmiddelen veilig te behandelen in overeenstemming met een door de branche erkende beoordelingsspecificatie autoriseert.
- Onderhoud mag alleen worden uitgevoerd zoals aanbevolen door de fabrikant van de apparatuur. Onderhoud en herstellingen waarvoor de assistentie van ander bekwaam personeel vereist is, moeten worden uitgevoerd onder toezicht van de persoon die bevoegd is voor het gebruik van ontvlambare koelmiddelen.





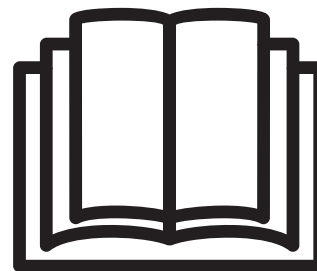

Let op: Risico op brand / ontvlambare materialen
(Alleen vereist voor R32/R290-apparaten)



BELANGRIJKE OPMERKING: Lees deze handleiding zorgvuldig door voordat je, je nieuwe luchtontvochtiger installeert of gebruikt. Bewaar deze handleiding voor toekomstige referentie.

Uitleg van de symbolen die op het apparaat worden weergegeven (het apparaat gebruikt alleen R32/R290 koelmiddel):

	WAARSCHUWING	Dit symbool geeft aan dat dit apparaat een ontvlambaar koelmiddel gebruikt. Als het koelmiddel lekt en wordt blootgesteld aan een externe ontstekingsbron, bestaat de kans op brand.
	LET OP	Dit symbool geeft aan dat de bedieningshandleiding zorgvuldig moet worden gelezen.
	LET OP	Dit symbool geeft aan dat servicepersoneel deze apparatuur moet hanteren met verwijzing naar de installatiehandleiding.
	LET OP	Dit symbool duidt op de aanwezigheid van informatie, zoals de bedieningshandleiding of installatiehandleiding.

WAARSCHUWINGEN (enkel gebruiken met R290/R32 koelmiddel)

1. Vervoer van apparatuur die ontvlambare koelmiddelen bevat

Zie transportvoorschriften

2. Het markeren van apparatuur met behulp van borden

Zie lokale voorschriften

3. Afvoer van apparatuur die ontvlambare koelmiddelen gebruikt

Zie nationale voorschriften.

4. Opslag van apparatuur/apparaten

De apparatuur moet opgeslagen worden in overeenstemming met de instructies van de fabrikant.

5. Opslag van verpakte (niet-verkochte) apparatuur

De opslagpakket beveiliging moet zodanig vervaardigd zijn dat mechanische schade aan de apparatuur in de verpakking geen lekkage van de koelmiddelvulling veroorzaakt.

Het maximale aantal apparaten dat samen mag worden opgeslagen, wordt bepaald door lokale voorschriften.

6. Informatie over onderhoud

1) Controles van het gebied

Alvorens met werkzaamheden aan systemen met brandbare koelmiddelen te beginnen, zijn veiligheidscontroles nodig om ervoor te zorgen dat het ontstekingsrisico tot een minimum wordt beperkt. Voor herstellingen aan het koelsysteem moeten de volgende voorzorgsmaatregelen in acht worden genomen alvorens werkzaamheden aan het systeem te starten.

2) Werkprocedure

De werkzaamheden moeten worden uitgevoerd volgens een gecontroleerde procedure om het risico op aanwezigheid van een ontvlambaar gas of damp terwijl het werk wordt uitgevoerd tot een minimum te herleiden.

3) Algemeen werkgebied

Al het onderhoudspersoneel en anderen die in de omgeving werkzaam zijn, moeten worden geïnstrueerd over de aard van het werk dat wordt uitgevoerd. Werken in besloten ruimten moet worden vermeden. Het gebied rond de werkruimte zal worden afgesloten. Zorg ervoor dat de omstandigheden in het gebied veilig zijn door het beheren van ontvlambaar materiaal.

4) Controleren op aanwezigheid van koelmiddel

Het gebied moet vóór en tijdens het werk worden gecontroleerd met een geschikte koelmiddeldetector, om te verzekeren dat de monteur op de hoogte is van potentieel ontvlambare atmosferen. Zorg ervoor dat de gebruikte lekdetectieapparatuur geschikt is voor gebruik met ontvlambare koelmiddelen, d.w.z. niet-vonkend, adequaat afgedicht of intrinsiek veilig.

5) Aanwezigheid van een brandblusser

Als er warm werk moet worden uitgevoerd op de koelapparatuur of daarmee samenhangende onderdelen, moet een geschikt brandblusapparatuur beschikbaar zijn. Zorg voor een droog poeder of CO₂ brandblusser naast het laadgebied.

6) Geen ontstekingsbronnen

Iemand die werkzaamheden uitvoert met betrekking tot een koelsysteem waarbij pijpwerk dat brandbaar koelmiddel bevat of bevatte wordt blootgesteld, moet alle ontstekingsbronnen op een zodanige manier gebruiken dat dit niet kan leiden tot het risico op een brand of ontploffing. Alle mogelijke ontstekingsbronnen, inclusief het roken van sigaretten, moeten op voldoende afstand gehouden worden van de plaats van installatie, herstelling, verwijdering en afvoer, gedurende dewelke mogelijk ontvlambaar koelmiddel kan worden vrijgegeven in de omliggende ruimte. Voordat het werk uitgevoerd wordt, moet het gebied rond de apparatuur worden gecontroleerd om er zeker van te zijn dat er geen gevaar op ontvlaming of ontstekingsrisico's zijn. Er worden ook Niet Roken borden geplaatst.

7) Geventileerde ruimte

Zorg ervoor dat het gebied buiten is of dat het voldoende geventileerd wordt voordat het systeem wordt geopend of wanneer er sprake is van warm werk. Gedurende de periode dat de werkzaamheden worden uitgevoerd, moet er ventilatie zijn. De ventilatie moet veilig elk vrijgekomen koelmiddel verspreiden en bij voorkeur het uitwendig in de atmosfeer uitstoten.

8) Controles van de koelapparatuur

Als er elektrische onderdelen worden gewijzigd, moeten deze geschikt zijn voor het doel en de juiste specificatie hebben. De onderhouds- en servicerichtlijnen van de fabrikant moeten steeds worden gevolgd. Raadpleeg bij twijfel de technische dienst van de fabrikant voor bijstand.

De volgende controles moeten worden uitgevoerd op installaties die ontvlambare koelmiddelen gebruiken:

Dat de laadgrootte is in overeenstemming met de grootte van de ruimte waarin de koelmiddel bevattende onderdelen geïnstalleerd zijn;

Dat de ventilatieapparatuur en -uitlaten adequaat werken en niet belemmerd worden;

Als een indirect koelcircuit wordt gebruikt, moet het secundaire circuit worden gecontroleerd op de aanwezigheid van koelmiddel;

De markering op de apparatuur is zichtbaar en leesbaar. Markeringen en tekens die onleesbaar zijn, moeten worden gecorrigeerd;

Koelleidingen of -onderdelen worden geïnstalleerd op een plaats waar het onwaarschijnlijk is dat ze worden blootgesteld aan een stof die koelmiddel bevattende componenten kan aantasten, tenzij de componenten zijn vervaardigd van materialen die inherent bestand zijn tegen corrosie of die op geschikte wijze beschermd zijn tegen het zodanig gecorrodeerd worden.

9) Controles van elektrische apparaten

Herstelling en onderhoud van elektrische componenten omvat initiële veiligheidscontroles en inspectieprocedures voor onderdelen. Als er een storing is die de veiligheid in gevaar kan brengen, mag er geen elektrische voeding op het circuit worden aangesloten totdat het naar tevredenheid afgehandeld werd. Als de fout niet onmiddellijk kan worden gecorrigeerd maar het noodzakelijk is om door te gaan, moet een adequate tijdelijke oplossing worden gebruikt. Dit zal worden gemeld aan de eigenaar van de apparatuur, zodat alle partijen hierover geadviseerd zijn.

Initiële veiligheidscontroles omvatten:

Dat condensatoren worden ontladen: dit moet op een veilige manier gebeuren om vonkvorming te voorkomen;

Dat er geen elektrische componenten en bedrading waar spanning op zit worden blootgesteld tijdens het opladen, herstellen of zuiveren van het systeem;

Dat er continuïteit van aarding is.

7. Herstellingen aan verzegelde onderdelen

1) Tijdens herstellingen aan verzegelde onderdelen moeten alle elektrische voorzieningen losgekoppeld worden van de apparatuur waaraan wordt gewerkt voordat de verzegelde bedekkingen, enz. verwijderd worden. Als het absoluut nodig is om een elektrische voeding te hebben tijdens onderhoudswerkzaamheden, dan moet er zich een permanent werkende vorm van lekdetectie op het meest kritieke punt bevinden om te waarschuwen voor een potentieel gevaarlijke situatie.

2) In het bijzonder moet er aandacht worden besteed aan het volgende om ervoor te zorgen dat door te werken aan elektrische onderdelen, de behuizing niet op zo'n manier wordt gewijzigd dat het beschermingsniveau hierdoor beïnvloed wordt.

Dit is inclusief schade aan kabels, overmatig aantal aansluitingen, terminals die niet werden gemaakt volgens de oorspronkelijke specificatie, schade aan afdichtingen, foutieve aansluiting van wartels, enz.

Zorg ervoor dat het apparaat veilig gemonteerd is.

Zorg ervoor dat afdichtingen of afdichtingsmaterialen niet zodanig verslechterd zijn dat ze het binnendringen van ontvlambare atmosferen niet meer kunnen verhinderen. Vervangingsonderdelen moeten overeenstemmen met de specificaties van de fabrikant.

OPMERKING: Het gebruik van siliconen kit kan de doeltreffendheid van sommige soorten lekkagedetectie apparatuur belemmeren. Intrinsiek veilige onderdelen hoeven niet te worden geïsoleerd voordat eraan gewerkt wordt.

8. Herstellingen aan intrinsiek veilige onderdelen

Breng geen permanente inductieve of lastcapaciteit aan op het circuit zonder ervoor te zorgen dat dit de toegestane spanning en stroom voor de gebruikte apparatuur niet overschrijdt. Intrinsiek veilige onderdelen zijn de enige waaraan gewerkt kan worden terwijl ze onder spanning staan in de aanwezigheid van een ontvlambare atmosfeer. Het testapparaat moet de correcte notering hebben.

Vervang onderdelen enkel met onderdelen die door de fabrikant gespecificeerd zijn. Andere onderdelen kunnen ertoe leiden dat koelmiddel lekt en in de atmosfeer ontbrandt.

9. Bekabeling

Ga na of de bekabeling niet onderhevig was aan slijtage, corrosie, overmatige druk, trillingen, scherpe randen of andere nadelige milieueffecten. Bij het controleren moet men ook rekening houden met de effecten van veroudering of voortdurende trillingen van bronnen zoals compressoren of ventilatoren.

10. Detectie van ontvlambare koelmiddelen

Er mogen in geen enkel geval potentiële ontstekingsbronnen gebruikt worden bij het zoeken naar of detecteren van koelmiddellekkages. Een halogenide fakkel (of een andere detector die een open vlam gebruikt) mag niet worden gebruikt.

11. Lekkage detectiemethodes

De volgende lekkage detectiemethodes worden aanvaard voor systemen die ontvlambare koelmiddelen bevatten. Elektronische lekkagedetectoren worden gebruikt voor het detecteren van ontvlambare koelmiddelen, maar mogelijk is de gevoeligheid niet toereikend of moet het opnieuw worden gekalibreerd. (Detectieapparatuur moet worden gekalibreerd in een koelmiddelvrije ruimte.) Verzeker je ervan dat de detector geen potentiële ontstekingsbron en geschikt is voor het gebruikte koelmiddel. Lekkage detectieapparatuur zal worden ingesteld op een percentage van de LFL van het koelmiddel en gekalibreerd worden volgens het gebruikte koelmiddel en het juiste percentage aan gas (maximaal 25%) wordt bevestigd. Lekkage detectievloeistoffen zijn geschikt om gebruikt te worden met de meeste koelmiddelen, het gebruik van chloorhoudende reinigingsmiddelen dient echter te worden vermeden omdat chloor kan reageren met het koelmiddel en dit het koperen leidingwerk kan corroderen. Als er een vermoeden van een lek is, wordt alle open vuur verwijderd/gedoofd. Als er lekkage van koelmiddel wordt vastgesteld waarvoor solderen vereist is, moet al het koelmiddel uit het systeem verwijderd of geïsoleerd worden (door middel van afsluiters) in een deel van het systeem dat zich op afstand van het lek bevindt. Zowel vóór als tijdens het soldeerproces moet er zuurstofvrije stikstof (OFN) door het systeem worden gespoeld.

12. Verwijdering en evacuatie

Bij het openen van het koelcircuit om herstellingen uit te voeren of voor welk doel dan ook, moeten conventionele procedures worden gebruikt. Het is echter belangrijk dat de beste werkwijze wordt gevolgd, aangezien ontvlambaarheid steeds in overweging genomen moet worden. De volgende procedure moet worden nageleefd:

Verwijder het koelmiddel;

Zuiver het circuit met inert gas;

Evacueer;

Zuiver opnieuw met inert gas;

Open het circuit door te snijden of te lassen.

De koelmiddelvulling moet worden gerecupereerd in de correcte recuperatie cilinders. Het systeem wordt gespoeld met OFN om het apparaat veilig te maken. Het is mogelijk dat dit proces meerdere keren moet worden herhaald. Voor deze taak mag men geen gebruik maken van perslucht of zuurstof.

Het spoelen moet worden bereikt door het vacuüm in het systeem te doorbreken met OFN en te blijven vullen tot men de werkdruk bereikt, vervolgens moet er in de atmosfeer worden ontlucht en tenslotte vacuümtrekken. Men moet dit proces blijven herhalen totdat er geen koelmiddel meer in het systeem zit. Als de laatste OFN-lading wordt gebruikt, wordt het systeem ontlucht tot de atmosferische druk om het werk mogelijk te maken. Deze bewerking is van vitaal belang als er aan het leidingwerk soldeer activiteiten moeten plaatsvinden.

Zorg ervoor dat de uitlaat voor de vacuümpomp zich niet in de buurt van ontstekingsbronnen bevindt en dat er ventilatie beschikbaar is.

13. Laadprocedures

Naast de normale laadprocedures moet men ook de volgende vereisten volgen. Verzekert u ervan dat er geen verontreiniging met verschillende koelmiddelen plaatsvindt als je laadapparatuur gebruikt. Slangen of leidingen dienen zo kort mogelijk te zijn om de hoeveelheid koelmiddel die zich erin bevindt tot een minimum te herleiden.

Cilinders moeten rechtop worden bewaard.

Verzekert u ervan dat het koelsysteem gaard is voordat je het systeem met koelmiddel vult. Plaats een label op het systeem als het opladen voltooid is (indien dit nog niet het geval is).

De uiterste zorgvuldigheid is geboden om ervoor te zorgen dat het koelsysteem niet overvult wordt.

Het systeem moet onder druk getest worden met OFN voordat het opnieuw wordt opgeladen. Na het voltooiën van het opladen maar vóór de inbedrijfstelling moet het systeem worden getest op lekkage. Voor het verlaten van de site zal er nog een lektest uitgevoerd.

14. Buitengebruikstelling

Voordat men deze procedure uitvoert, is het essentieel dat de monteur volledig bekend is met de apparatuur en de details ervan. Het is de aanbevolen goede werkwijze om alle koelmiddelen veilig te recupereren. Voorafgaand aan de uit te voeren taak moet men een monster van de olie en het koelmiddel nemen voor het geval er een analyse nodig is voor het teruggewonnen koelmiddel opnieuw kan worden gebruikt. Het is essentieel dat er elektrische stroom beschikbaar is voordat de taak wordt gestart.

- a) Raak vertrouwd met de apparatuur en zijn werking.
- b) Isoleer het systeem elektrisch.
- c) Verzekert u hiervan voordat je de procedure probeert:

Er is, indien nodig, uitrusting voor mechanische behandeling beschikbaar voor het hanteren van koelmiddelcilinders; Alle persoonlijke beschermingsmiddelen zijn beschikbaar en worden correct gebruikt;

Het herstelproces wordt te allen tijde gecontroleerd door een bevoegd persoon;

Recuperatie apparatuur en cilinders voldoen aan de toepasselijke normen.

- d) Dreneer het koelmiddelsysteem indien mogelijk.
- e) Als een vacuüm niet mogelijk is, maak dan een spuitstuk zodat je het koelmiddel uit verschillende delen van het systeem kunt verwijderen.
- f) Verzekert u ervan dat de cilinder zich op de schalen bevindt voordat het herstel plaatsvindt.
- g) Start de herstel machine en werk in overeenstemming met de instructies van de fabrikant.
- h) Doe de cilinders niet te vol. (Niet meer dan 80% volume vloeibare lading).
- i) Overschrijd de maximale werkdruk van de cilinder niet, zelfs niet tijdelijk.
- j) Als de cilinders correct gevuld werden en het proces voltooid is, moet je ervoor zorgen dat de cilinders en de apparatuur onmiddellijk van de locatie worden verwijderd en dat alle isolatiekleppen op de apparatuur afgesloten zijn.

k) Gerecupereerd koelmiddel mag niet in een ander koelsysteem worden geladen tenzij dit gereinigd en gecontroleerd is.

15. Etikettering

De apparatuur moet een etiket krijgen met de vermelding dat het buitengebruik gesteld is en het koelmiddel geleegd werd. Het etiket moet worden gedateerd en ondertekend. Verzeker je ervan dat er op de apparatuur etiketten aanwezig zijn met de melding dat de apparatuur onvlambaar koelmiddel bevat.

16. Recuperatie

Bij het verwijderen van koelmiddel uit een systeem, hetzij voor onderhoud of buitengebruikstelling, is de aanbevolen goede werkwijze het veilig verwijderen van alle koelmiddelen.

Bij het overbrengen van koelmiddel in cilinders moet men ervoor zorgen dat er alleen geschikte koelmiddel recuperatiecilinders worden gebruikt. Zorg ervoor er voldoende cilinders beschikbaar zijn voor het houden van de totale systeemvulling. Alle cilinders die gebruikt gaan worden zijn bestemd voor het gerecupereerde koelmiddel en geëtiketteerd voor dat koelmiddel (d.w.z. speciale cilinders voor het recupereren van koelmiddel). De cilinders moeten compleet en in goede staat zijn met een overdrukventiel en bijbehorende afsluitkleppen. Lege recuperatiecilinders worden geëvacueerd en, indien mogelijk, gekoeld voordat het recupereren plaatsvindt.

De recuperatieapparatuur moet in goede staat zijn met een instructies aangaande de voorhanden zijnde apparatuur en moet geschikt zijn voor het recupereren van onvlambare koelmiddelen.

Daarnaast moeten er gekalibreerde weegschalen beschikbaar zijn die in goede staat verkeren. De slangen moeten compleet zijn met lekvrije ontkoppelingskoppelingen en in goede staat verkeren. Voordat je de recuperatie machine gebruikt moet je controleren of deze in goede staat, goed onderhouden is en dat alle bijbehorende elektrische onderdelen afgedicht werden om ontvlaming te voorkomen in het geval dat er koelmiddel vrijkomt. Raadpleeg de fabrikant als je twijfelt.

Het gerecupereerde koelmiddel wordt geretourneerd naar de leverancier van het koelmiddel in de correcte recuperatiecilinder en de relevante afvaltransportnota wordt geregeld. Meng geen koelmiddelen in recuperatie eenheden en zeker niet in cilinders. Als compressoren of compressoroliën verwijderd dienen te worden, moet je jezelf ervan verzekeren dat ze geëvacueerd zijn tot een aanvaardbaar niveau om ervoor te zorgen dat er geen brandbaar koelmiddel in het smeermiddel achterblijft. Het evacuatieproces moet worden uitgevoerd voordat de compressor geretourneerd wordt naar de leveranciers. Er mag alleen elektrische verwarming gebruikt worden op de compressorbehuizing om dit proces te versnellen. Wanneer olie uit een systeem wordt afgetapt, moet dit op een veilige manier gebeuren.

OPMERKING: Het bedieningspaneel van het door jou gekochte apparaat kan enigszins verschillen naargelang het model.

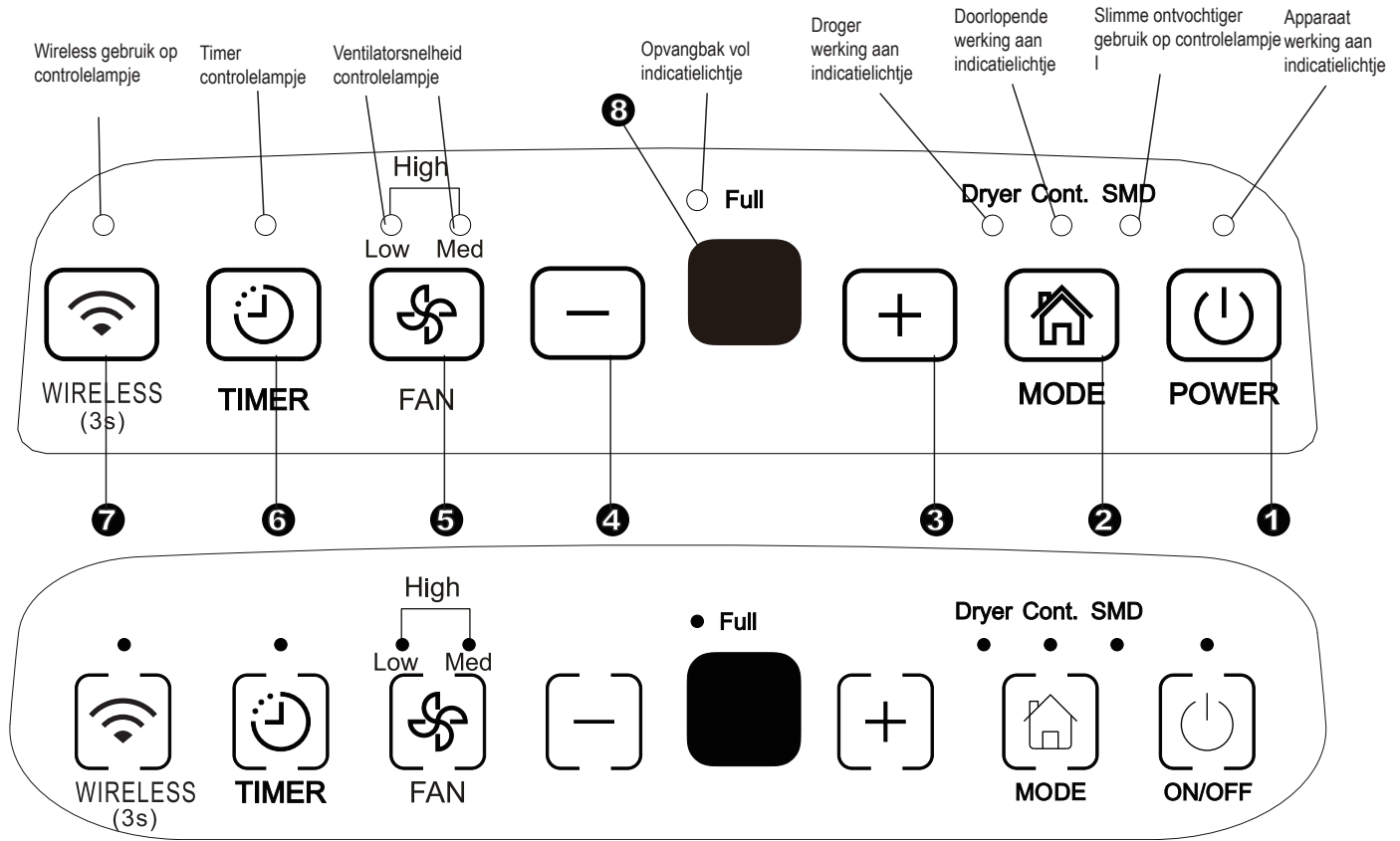

Fig.1

Bedieningstoetsen

Wanneer u de knop indrukt om van gebruiksmodus te veranderen, zal de eenheid een bleep geluid maken om aan te tonen dat het van modus aan het veranderen is.

1 Aan/Uit-toets

Druk erop om de luchtontvochtiger aan en uit te zetten. **OPMERKING:** Wanneer de compressor opstart of stopt, kan het zijn dat de eenheid een luid geluid maakt, dit is normaal.

2 Mode-toets

Druk erop om de gewenste bedieningsmodus te kiezen uit Ontvochtigen, Droger, Doorlopend ontvochtigen en Smart ontvochtigen.

OPMERKING: Droger en Smart ontvochtigen modi zijn optioneel.

3 4 +/- Boven/Onder Kussen

Luchtvochtigheid instellen bedieningstoetsen

De vochtigheidsgraad kan worden ingesteld van 35% RV (relatieve luchtvochtigheid) tot 85% RV (relatieve luchtvochtigheid) in stappen van 5%.

Voor droger lucht, druk op het + kussen en stel een lager percentage (%) in.

Voor vochtig lucht, druk het - kussen en stel een hoger percentage (%) in.

5 TIMER instellen bedieningstoetsen

Gebruik de Omhoog/omlaag toetsen om de Auto start en Auto stop tijd instellen van 0,0 tot 24u.

5 Ventilator Kussen

Beheer de ventilatorsnelheid. Druk om ventilatorsnelheid te selecteren, in drie stappen: laag, medium en hoog. Het ventilatorsnelheid controlelampje licht op onder verschillende instellingen van ventilatorsnelheid. Maar als u voor een hoge ventilatorsnelheid kiest, zal zowel de lage als medium ventilatorsnelheid verlichting oplichten.

6 Timer-toets

Druk om de Auto start en Auto stop functies te starten, samen met het + en - kussen.

7 Wireless Kussen (optioneel)

Druk het kussen 3 seconden in om de Wireless connectie modus op te starten. Het LED DISPLAY toont 'AP' aan (op dit moment zal de eenheid alle andere functies afsluiten) om aan te tonen dat u de Wireless connectie kan instellen. Indien de connectie (router) binnen de 8 minuten succesvol is, zal de eenheid de Wireless connectie modus automatisch verlaten en zal de Wireless controle oplichten en zal de eenheid de vorige functies invoeren. Indien connectie binnen de 8 minuten faalt, zal de eenheid de Wireless connectie modus automatisch verlaten.

8 Display

Toont het ingestelde vochtigheidsniveau in % van 35% tot 85% of auto start/stop tijd (0-24u) instelling, en toont vervolgens de actuele (5% nauwkeurigheid) luchtvochtigheid in de kamer in % van 30% RV (relatieve luchtvochtigheid) tot 90% RV (relatieve luchtvochtigheid).

Foutcodes en Beveiligingscodes:

AS- Vochtigheid sensor module fout- Koppel de eenheid los en steek hem terug in. Indien de fout zich herhaalt, gelieve te bellen voor dienstverlening.

ES- Temperatuursensor fout- Ontkoppel het apparaat en sluit het weer aan. Als de fout zich blijft voordoen, dien je contact op te nemen voor service.

P2- De opvangbak is vol of de emmer staat niet op de juiste positie -- Ledig de opvangbak en zet hem op de juiste plaats terug.

Andere functies

Opvangbak vol licht

Licht op wanneer de opvangbak geleegd dient te worden, of wanneer de opvangbak verwijderd werd of niet op de juiste positie werd teruggeplaatst.

Auto Uitschakelen

Als de opvangbak vol is of als de opvangbak verwijderd werd of niet op de juiste positie teruggeplaatst werd, wordt de ontvochtiger uitgeschakeld. Bij sommige modellen blijft de ventilatormotor 30 seconden werken.

Auto Ontdooien

Als er zich vorst op de verdampingsspoelen ophoopt, gaat de compressor cyclus uit en blijft de ventilator draaien totdat de vorst weg is.

OPMERKING: Tijdens de auto ontdooien werking kan het apparaat het geluid van stromend koelmiddel voortbrengen, dit is normaal.

Wacht 3 minuten voordat je de werking hervat

Nadat het apparaat stopte, kan het de eerste 3 minuten niet opnieuw gestart. Dit dient om het apparaat te beschermen. De werking start automatisch na 3 minuten.

Smart ontvochtigen modus (optioneel)

In de smart ontvochtigen modus regelt het apparaat automatisch de luchtvochtigheid in de ruimte in een comfortabel bereik tussen 45% ~ 55% afhankelijk van de kamertemperatuur. De ontvochtigen instellen functie zal niet werken.

Auto-Herstarten

Als het apparaat onverwachts stopt omwille van een stroomonderbreking, wordt het automatisch herstart met de vorige functie-instelling als de stroom terugkeert.

De Timer instellen

- Druk om de Auto start of Auto stop functie te starten, samen met de ⊕ en ⊖ kussen.
- Wanneer de eenheid aan is, druk op het Timer kussen om de AUTO STOP functie te activeren. Wanneer de eenheid uit staat, druk op deze knop om de AUTO START functie te activeren.
- Druk op of houdt de OMHOOG of OMLAAG toets ingedrukt om de Auto tijd te wijzigen in stappen van 0,5u, tot 10u, daarna in stappen van 1 u tot 24u. De besturing zal aftellen naar de overblijvende tijd tot u opnieuw kan starten.
- De gekozen tijd wordt binnen 5 seconden geregistreerd en het systeem keert automatisch terug naar de vorige luchtvochtigheidsinstelling.
- De eenheid AAN of UIT zetten of het aanpassen van de timerinstelling naar 0.0 wordt de Auto Start of Auto Stop functie geannuleerd.
- Wanneer het LED display de code P2 weergeeft, wordt de Auto Start of Auto Stop functie ook geannuleerd.

Droger-modus (optioneel)

Het apparaat werkt tegen de MAX ontvochtiging functie als het zich in de droger-modus bevindt. De ventilatorsnelheid is vastgesteld op hoge ventilatorsnelheid.

OPMERKING:

- De Droger modus dient te worden gebruikt in een gesloten ruimte, open geen deur of raam.
- Om de beste ontvochtiging te laten plaatsvinden, droog de natte kleding eerst uit.
- Zorg ervoor dat de luchtstroom richting de natte kleding is gericht (Zie Fig. A).
- Dikke en zware natte kleren zullen mogelijk niet de efficiëntste ontvochtiging krijgen.

LET OP

- Dek de luchtinlaat van het apparaat niet af met kleren. Kan excessieve warmte, brand of fout in de eenheid veroorzaken.
- Plaats geen natte kleren bovenop het apparaat en laat geen water in het apparaat druppelen. Dit kan een elektrische schok of storing aan het apparaat veroorzaken.

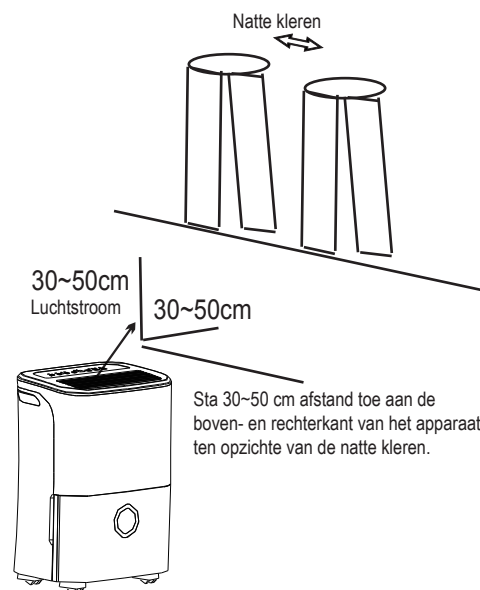

Fig.A

Identificatie van onderdelen

Voorkant

- ① Bedieningspaneel
- ② Hanvat (beide kanten)
- ③ Luchtuitlaat rooster
- ④ Opvangbak
- ⑤ Waterniveau venster

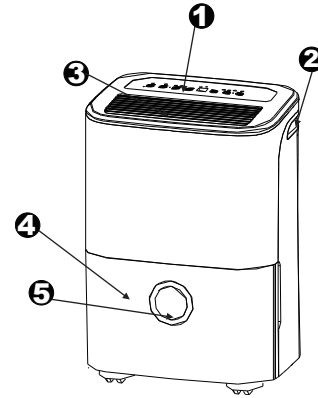

Fig. 2

Achterkant

- ① Afvoerslang uitlaat
- ② zwenkwiel
- ③ Netsnoer en stekker
- ④ Luchtinlaat rooster
- ⑤ Luchtfilter (achter het rooster)
- ⑥ Stroomkabel Gesp (Enkel gebruikt wanneer de eenheid wordt opgeslagen.)

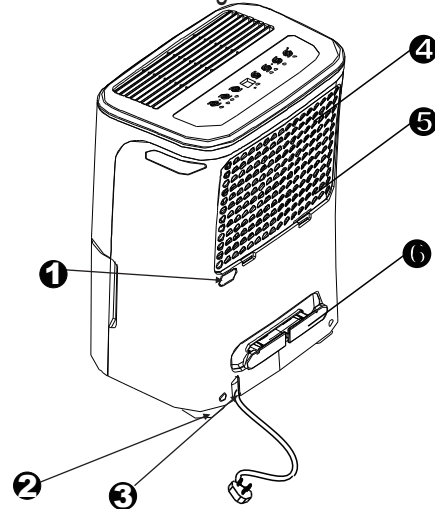

Fig. 3

OPMERKING: Alle afbeeldingen in de handleiding zijn enkel ter referentie. De actuele vorm van de eenheid die u heeft aangekocht kan lichtjes verschillen, de actuele vorm zal heersen. De bedieningen en functies zijn hetzelfde.

Het apparaat positioneren

Een luchtontvochtiger die in een kelder gebruikt wordt, heeft weinig of geen effect bij het drogen van een aanpalend gesloten opslaggebied, zoals een kast, tenzij er voldoende luchtcirculatie in en uit het gebied is.

- Niet buiten gebruiken.
- Deze luchtontvochtiger is alleen bedoeld voor huishoudelijk gebruik binnen. Deze luchtontvochtiger mag niet worden gebruikt voor commerciële of industriële doeleinden.
- Plaats de ontvochtiger op een gladde, vlakke vloer die sterk genoeg is om het apparaat met een volle opvangbak te kunnen dragen.
- Sta minstens 20 cm luchtruimte aan alle kanten van het apparaat toe voor een goede luchtcirculatie.
- Zet het apparaat in een ruimte waar de temperatuur niet onder de 5°C(41°F) zakt. De spoelen kunnen worden bedekt met vorst bij temperaturen onder 5°C(41°F), dit kan de prestaties verminderen.
- Zet het apparaat niet in de buurt van een wasdroger, verwarming of radiator.
- Gebruik het apparaat daar waar boeken of waardevolle voorwerpen bewaard worden om zodoende vochtschade te voorkomen.
- Gebruik de luchtontvochtiger in een kelder om vochtschade te vermijden.
- De luchtontvochtiger moet in een afgesloten ruimte gebruikt worden om het meest efficiënt te kunnen zijn.
- Sluit alle deuren, ramen en andere openingen naar de kamer.

Bij het gebruiken van het apparaat

- Als je de luchtontvochtiger voor de eerste keer gebruikt, moet je het apparaat gedurende 24 uur continu laten werken.
- Dit apparaat is ontworpen om te werken in een werkomgeving tussen de "5°C/41°F" en "32°C/90°F", en tussen 30% (RV) en 80% (RV).
- Als het apparaat uitgeschakeld werd en snel opnieuw moet worden ingeschakeld, moet je ongeveer drie minuten wachten tot de correcte werking wordt hervat.
- Sluit de luchtontvochtiger niet aan op een verdeeldoos, die ook gebruikt wordt voor andere elektrische apparaten.
- Kies een geschikte plaats en verzeker je ervan dat je gemakkelijk bij een stopcontact kunt.
- Sluit het apparaat aan op een geaard stopcontact.
- Verzeker je ervan dat de opvangbak correct geplaatst is, anders zal het apparaat niet goed werken.

OPMERKING: Wees voorzichtig met het bewegen van het apparaat als het water in de opvangbak een bepaald niveau bereikt, dit om te voorkomen dat het omvalt

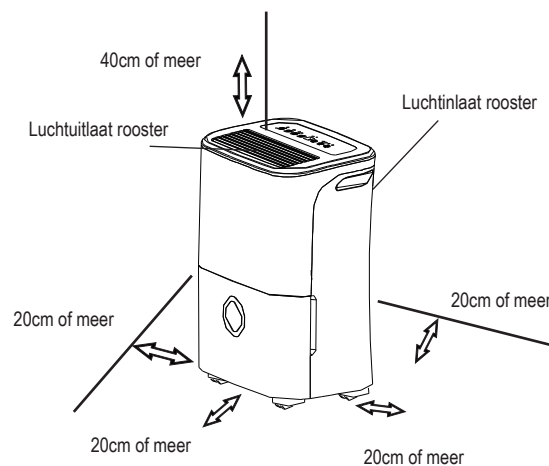

Fig. 4

Zwenkwielen (installeer ze op vier punten aan de onderkant van het apparaat)

- Forceer de zwenkwielen niet om over een tapijt te rijden en verplaats het apparaat niet als er water in de emmer is. (Het apparaat kan omkantelen en water morsen.)

OPMERKING: Zwenkwielen zijn optioneel, sommige modellen hebben er geen.

Het opgevangen water verwijderen

Er zijn twee manieren om het opgevangen water te verwijderen.

1. Gebruik de opvangbak

- Als de opvangbak vol is, licht het indicatielichtje Full op, en op het digitale display verschijnt er P2.
- Trek de opvangbak er langzaam uit. Houd de linker- en rechterhandvaten stevig vast en trek voorzichtig recht naar buiten zodat er geen water gemorst wordt. Zet de opvangbak niet op de vloer omdat de bodem van de opvangbak niet effen is. Indien je dit toch doet zal de opvangbak omvallen en water gemorst worden.
- Giet het water weg en plaats de opvangbak opnieuw. De opvangbak moet op zijn plaats zitten en beveiligd zijn opdat de luchtontvochtiger kan werken.
- Het apparaat herstelt zijn oorspronkelijke staat als de opvangbak op de correcte plaats wordt teruggezet.

1. Trek de opvangbak er een stukje uit.

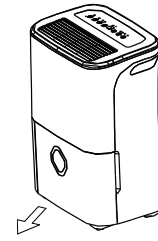

Fig. 5

2. Hou beide zijden van de opvangbak stevig vast en trek hem uit het apparaat.

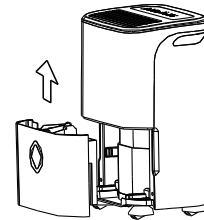

Fig 6

3. Giet het water weg.

OPMERKINGEN:

- Als je de opvangbak verwijdert, raak dan geen onderdelen aan in het apparaat. Als je dit wel doet, kan dit het product beschadigen. Zorg ervoor dat je de opvangbak zachtjes helemaal in het apparaat duwt.
- Als je de opvangbak ergens tegenaan slaat of hem er niet goed induwt, kan het apparaat niet werken.
- Indien u de emmer verwijdert en er nog water in de eenheid is, dient u dit te drogen.

Het opgevangen water verwijderen

2. Doorlopende drainage

- Het water kan automatisch worden geleegd in een afvoerputje door een waterslang op het apparaat aan te sluiten (niet meegeleverd).
- Verwijder de rubberen plug van de afvoerslang uitlaat aan de achterkant. Bevestig een afvoerslang (ID=13,5 mm) en voer deze naar het afvoerputje of een geschikte afvoerfaciliteit (zie Fig.7).
- Zorg ervoor dat de slang veilig is, zodat er geen lekken optreden.
- Richt de slang in de richting van de afvoer, zorg ervoor dat er geen kronkels zijn in de slang die het water doen stoppen met vloeien.
- Leg het uiteinde van de slang in de afvoer en zorg ervoor dat het uiteinde van de slang waterpas of recht naar beneden loopt om het water vlotjes te laten stromen. Laat het nooit boven.
- Zorg ervoor dat de waterslang lager ligt dan de afvoerslang uitgang.
- Kies de gewenste luchtvochtigheidsinstelling en ventilatorsnelheid op het apparaat om de doorlopende drainage te starten.

OPMERKING: Als de doorlopende drainage functie niet wordt gebruikt, verwijder je de afvoerslang van de uitlaat en plaats je de rubberen plug terug.

Zorg en reiniging van de luchtontvochtiger

Zet de luchtontvochtiger uit en trek de stekker uit het stopcontact voor je hem reinigt.

1. Reinig het Rooster en de Behuizing

- Gebruik water en een mild reinigingsmiddel. Gebruik geen bleekmiddel of schuurmiddelen.
- Laat geen water rechtstreeks op het hoofdtoestel spatten. Dit kan een elektrische schok tot gevolg hebben, de isolatie beschadigen of ervoor zorgen dat het apparaat roest.
- De luchtinlaat- en uitlaatroosters worden gemakkelijk vuil, gebruik daarom een stofzuiger of borstel om ze schoon te maken.

2. Reinig de opvangbak

Om de paar weken moet je de opvangbak reinigen om de groei van schimmel, meeldauw en bacteriën te voorkomen. Vul de opvangbak gedeeltelijk met schoon water en doe er een beetje mild schoonmaakmiddel bij. Draai het wat rond in de opvangbak, ledig en spoel af.

OPMERKING: Stop de opvangbak niet in de vaatwasser om hem te reinigen.

Na het reinigen moet de opvangbak op zijn plaats zitten en beveiligd worden zodat de luchtontvochtiger kan werken.

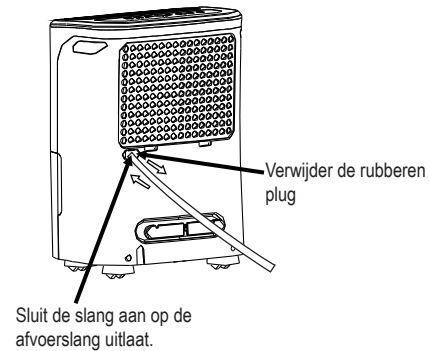

Fig.7

3. Reinig de luchtfilter

De luchtfilter achter het voorste rooster moet minstens elke twee weken of vaker, indien nodig, worden nagekeken en gereinigd.

OPMERKING: SPOEL DE FILTER NIET AF OF PLAATS HEM NIET IN EEN AUTOMATISCHE VAATWASSER.

Hoe verwijderen:

- Grijp het lipje op de filter vast en trek dit omhoog en vervolgens trek je het naar buiten zoals getoond op Fig. 8.
- Reinig de filter met wat warm zeepsop. Spoel hem af en laat de filter drogen voor je hem terugplaatst. Reinig de filter niet in de vaatwasmachine.

Hoe bevestigen:

- Plaats de luchtfilter in het apparaat van onder naar boven. Zie Fig.10.

LET OP:

Laat de luchtontvochtiger NIET werken zonder filter, omdat vuil en pluisjes de filter verstoppen wat de prestaties vermindert.

OPMERKING: De kast en de voorkant kunnen worden afgestoft met een olievrije doek of gewassen worden met een doek die bevochtigd werd met een oplossing van warm water en een mild vloeibaar afwasmiddel. Spoel grondig af en wrijf droog. Gebruik nooit agressieve reinigingsmiddelen, was of boenmiddel op de voorkant van de kast. Zorg ervoor dat je overtollig water uit de doek wringt voordat je de bedieningselementen schoonveegt. Overtollig water in of rond de bedieningselementen kan het apparaat beschadigen.

Zorg en reiniging van de luchtontvochtiger

4. Als je het apparaat gedurende langere periodes niet gebruikt

- Na het uitschakelen van het apparaat wacht je een dag voor je de opvangbak leegt.
- Reinig het hoofdtoestel, de opvulbak en de luchtfilter.
- Bedek het apparaat met een plastic zak.
- Berg het apparaat rechtstaand op, op een droge, goed geventileerde plaats.

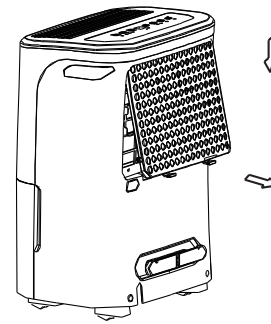

Fig. 8

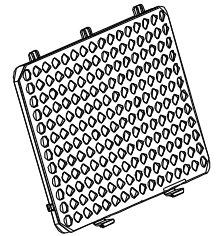

Fig. 9

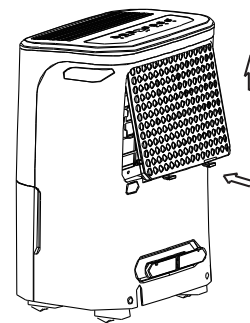

Fig. 10

Raadpleeg eerst zelf het onderstaande diagram voor je om service vraagt.

Probleem	Wat controleren
<p>Het apparaat start niet</p>	<ul style="list-style-type: none"> • Verzeker je ervan dat de stekker van de luchtontvochtiger volledig in het stopcontact zit. • Controleer de zekering/stroomonderbreker kast. • De luchtontvochtiger heeft het vooraf ingestelde niveau bereikt of de opvangbak is vol. • De opvangbak bevindt zich niet in de correcte positie.
<p>De luchtontvochtiger droogt de lucht niet zoals het hoort</p>	<ul style="list-style-type: none"> • Stond niet genoeg tijd toe om het vocht te verwijderen. • Zorg ervoor dat er geen gordijnen, jaloezieën of meubels zijn die de voor- of achterkant van de luchtontvochtiger belemmeren. • De luchtvochtigheidskiezer is misschien niet laag genoeg ingesteld. • Controleer of alle deuren, ramen en andere openingen goed gesloten zijn. • De kamertemperatuur is te laag, onder de 5°C (41°F). • Er bevindt zich een petroleumkachel of iets dat waterdamp afgeeft in de kamer.
<p>Het apparaat maakt een luid lawaai tijdens de werking</p>	<ul style="list-style-type: none"> • De luchtfilter is verstopt. • Het apparaat staat gekanteld in plaats van rechtop zoals het hoort te zijn. • Het vloeroppervlak is niet egaal.
<p>Er verschijnt vorst op de spoelen</p>	<ul style="list-style-type: none"> • Dit is normaal. De luchtontvochtiger heeft een Auto ontdooien functie.
<p>Water op de vloer</p>	<ul style="list-style-type: none"> • Slang naar aansluiting of de slangaansluiting kan los zitten. • Het is de bedoeling om de opvangbak te gebruiken om water op te vangen, maar de aftapplug aan de achterkant is verwijderd.
<p>ES, AS of P2 verschijnen op het display</p>	<ul style="list-style-type: none"> • Dit zijn fout- en beveiligingscodes. Raadpleeg de BEDIENINGSTOETSSEN OP DE LUCHTONTVOCHTIGER sectie.

Podczas używania pochłaniacza wilgoci w krajach europejskich należy postępować zgodnie z następującymi informacjami:

LIKWIDACJA: Nie wyrzucaj tego produktu jako nieposortowane odpady komunalne. Zbieraj te odpady oddzielnie, gdyż jest to wymagane do specjalnego przetwarzania.

Wyrzucanie tego urządzenia do odpadów gospodarstwa domowego jest zabronione.

Istnieje kilka możliwości do ich likwidacji:

- A) Gmina ustanowiła systemy zbiórki, w którym odpady elektroniczne mogą być usuwane nieodpłatnie przez użytkownika.
- B) Przy zakupie nowego produktu sprzedawca bezpłatnie odbiera stary produkt.
- C) Producent zabierze stare urządzenie do utylizacji nieodpłatnie od użytkownika.
- D) Stare produkty zawierają cenne zasoby, dlatego mogą być sprzedawane dealerom złomu.

Usuwanie odpadów w lasach i na terenach krajobrazowych zagraża zdrowiu, gdyż substancje niebezpieczne przedostają się do wód gruntowych, a następnie trafiają do łańcucha pokarmowego.

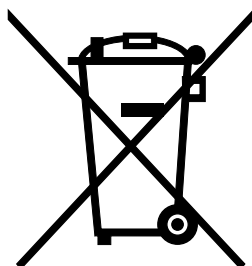

ZAWARTOŚĆ

ŚRODKI OSTROŻNOŚCI

Ostrzeżenie	2
Uwaga	3
Informacje elektryczne.....	4
OSTRZEŻENIE (wymagane tylko dla urządzenia R290/R32).....	6

PRZYCISKI STERUJĄCE NA POCHŁANIACZU WILGOCI

Panele kontrolne.....	11
Inne funkcje	12

IDENTYFIKACJA CZĘŚCI

Identyfikacja części.....	14
Ustawienie urządzenia	15

OBSŁUGA URZĄDZENIA

Podczas korzystania z urządzenia	15
Usuwanie zebranej wody.....	16

PIELĘGNACJA I UTRZYMANIE

Pielęgnacja i czyszczenie pochłaniacza wilgoci	17
--	----

WSKAZÓWKI DOTYCZĄCE ROZWIĄZYWANIA PROBLEMÓW

Wskazówki dotyczące rozwiązywania problemów	19
---	----



Przeczytaj tę instrukcję

W środku znajduje się wiele przydatnych wskazówek, jak prawidłowo używać i konserwować klimatyzator. Nawet niewielka profilaktyka pielęgnacyjna z Twojej strony może zaoszczędzić Ci mnóstwo czasu i pieniędzy przez cały okres użytkowania klimatyzatora. Na liście wskazówek dotyczących rozwiązywania problemów znajdziesz wiele odpowiedzi na najczęstsze problemy. Jeśli przejrzysz wykres wskazówek rozwiązywania problemów, może nie być potrzebne wzywanie serwisu.



ŚRODKI OSTROŻNOŚCI

Poniższe instrukcje mogą zapobiec obrażeniom użytkownika lub innych osób oraz uszkodzeniom własności. Zignorowania instrukcji i nieprawidłowa obsługa mogą spowodować zranienie lub uszkodzenie.

- Powaga jest sklasyfikowana zgodnie z następującymi wskaźnikami.

 OSTRZEŻENIE:	Ten symbol oznacza możliwość śmierci lub poważnych obrażeń.
 UWAGA	Ten symbol wskazuje na możliwość zranienia lub uszkodzenia własności.

- Znaczenie symboli użytych w tej instrukcji jest pokazane niżej.

	Nigdy tego nie rób.
	Zawsze tak rób.

OSTRZEŻENIE

 Nie należy przekraczać wartości gniazda sieciowego lub urządzenia połączeniowego.	 Nie uruchamiaj lub zatrzymuj urządzenia przez wyciągnięcie i włożenie kabla wtyczki zasilającej.	 Nie uszkodz ani nie używaj nieokreślonego przewodu zasilającego.
<ul style="list-style-type: none">• W przeciwnym razie może dojść do porażenia prądem lub pożaru z powodu nadmiernego wydzielania ciepła.	<ul style="list-style-type: none">• Może to spowodować porażenie prądem lub pożar w wyniku wytwarzania ciepła.	<ul style="list-style-type: none">• Może to spowodować porażenie prądem lub pożar.
 Nie modyfikuj długości przewodu zasilającego ani nie dziel gniazda z innymi urządzeniami	 Nie wkładaj ani wyciągaj wtyczki mokrymi rękami.	 Nie umieszczaj urządzenia w pobliżu źródła ciepła.
<ul style="list-style-type: none">• Może to spowodować porażenie prądem lub pożar w wyniku wytwarzania ciepła.	<ul style="list-style-type: none">• Może to spowodować porażenie prądem.	<ul style="list-style-type: none">• Plastikowe części mogą się topić i doprowadzić do pożaru.
 Odłącz zasilanie, jeśli dochodzą z niego dziwne dźwięki, zapachy lub dym.	 Nigdy nie należy próbować rozbierać ani naprawiać urządzenia samodzielnie.	 Przed instalacją, czyszczeniem i serwisowaniem wyłącz zasilanie i odłącz urządzenie.
<ul style="list-style-type: none">• Może to spowodować pożar i porażenie prądem.	<ul style="list-style-type: none">• Może to spowodować awarię urządzenia lub porażenie prądem.	<ul style="list-style-type: none">• Może to spowodować porażenie prądem lub obrażenia.
 Nie używaj urządzenia w pobliżu łatwopalnego gazu lub materiałów łatwopalnych, takich jak benzyna, benzen, rozcieńczalnik itp.	 Nie pij ani nie używaj wody spuszczonej z urządzenia.	 Nie wyjmuj wiadra z wodą podczas pracy.
<ul style="list-style-type: none">• Może to spowodować wybuch lub pożar.	<ul style="list-style-type: none">• Zawiera zanieczyszczenia i może spowodować nudności.	<ul style="list-style-type: none">• Może to spowodować nadmierną ochronę wiadra urządzenia i porażenie prądem.

⚠ UWAGA

⊘ Nie używaj urządzenia w małych pomieszczeniach.

- Brak wentylacji może spowodować przegrzanie i pożar.

⊘ Nie umieszczaj w miejscach, w których woda może dostać się na urządzenie.

- Woda może dostać się do urządzenia i pogorszyć izolację. Może to spowodować porażenie prądem lub pożar.

⊘ Umieść urządzenie na równym, mocnym odcinku podłogi.

- Jeśli urządzenie przewróci się, może spowodować rozlanie i uszkodzenie Twoich rzeczy, porażenie prądem lub pożar.

⚠ UWAGA

⊘ Nie zasłaniaj otworów wlotowych i wylotowych ściereczkami lub ręcznikami.

- Brak przepływu powietrza może doprowadzić do przegrzania i pożaru.

⊘ Należy zachować ostrożność podczas korzystania z urządzenia w pokoju z następującymi osobami:

- Niemowlęta, dzieci, osoby starsze i osoby niewrażliwe na wilgoć.

⊘ Nie używaj w pobliżu chemikaliów.

- Spowoduje to pogorszenie pracy urządzenia wskutek rozpuszczenia się w powietrzu chemikaliów i rozpuszczalników.

⊘ Nie należy wkładać palców ani innych obcych przedmiotów do kratki lub otworów. Zachowaj szczególną ostrożność, aby ostrzec dzieci przed tymi niebezpieczeństwami.

- Może to spowodować porażenie prądem lub awarię urządzenia.

⊘ Nie kładź ciężkich przedmiotów na kablu zasilającym i uważaj, aby kabel nie był ściśnięty.

- Istnieje niebezpieczeństwo pożaru lub porażenia prądem.

⊘ Nie wspinasz się na urządzenie, ani nie siadaj na nim.

- Możesz ponieść obrażenia, jeśli upadniesz lub urządzenie się przewróci.

⊘ Zawsze bezpiecznie wkładaj filtry. Wyczyść filtr raz na dwa tygodnie.

- Praca bez filtrów może spowodować awarię.

⊘ Jeśli woda dostanie się do urządzenia, wyłącz urządzenie i odłącz zasilanie, skontaktuj się z wykwalifikowanym technikiem serwisu.

- Może to spowodować awarię urządzenia lub wypadek.

⊘ Nie umieszczaj wazonów z kwiatami ani innych pojemników na wodę na urządzeniu.

- Woda może rozlać się wewnątrz urządzenia, powodując awarię izolacji i porażenie prądem lub pożar.



UWAGA

- Urządzenie może być używane przez dzieci powyżej 8 roku życia oraz osoby o ograniczonych zdolnościach fizycznych, sensorycznych lub umysłowych lub z brakiem doświadczenia i wiedzy, jeśli są nadzorowane lub zapoznane z instrukcją użytkownika urządzenia w bezpieczny sposób i rozumieją zagrożenia z nim powiązane. Urządzenie nie może być używane jako zabawka dla dzieci. Czyszczenie i konserwacja nie może być dokonywana bez nadzoru przez dzieci (dotyczy krajów europejskich)
- To urządzenie nie jest przeznaczone do użytku przez osoby (w tym dzieci) o ograniczonej sprawności fizycznej, umysłowej lub bez doświadczenia i wiedzy, chyba że są nadzorowane lub zapoznane z instrukcją obsługi urządzenia przez osobę odpowiedzialną za ich bezpieczeństwo. Dzieci powinny być nadzorowane i nie powinny bawić się tym urządzeniem (mogą mieć zastosowanie w innych krajach z wyjątkiem krajów europejskich)
- Jeśli przewód zasilający zostanie uszkodzony, musi zostać wymieniony przez producenta, jego serwis lub osobę o podobnych kwalifikacjach w celu uniknięcia niebezpieczeństwa.
- Urządzenie powinno być zainstalowane zgodnie z krajowymi przepisami dotyczącymi instalacji elektrycznej.
- Urządzenie z grzejnikiem elektrycznym powinno mieć co najmniej 1 metr odstępu od materiałów łatwopalnych.
- Skontaktuj się z autoryzowanym technikiem serwisowym w celu naprawy lub konserwacji tego urządzenia.
- Gniazda nie powinny być używane gdy są luźne lub zepsute.
- Nie używaj klimatyzatora w wilgotnym pomieszczeniu, jak łazienka lub pralnia.
- Nie należy używać tego produktu do celów innych niż opisane w niniejszej instrukcji obsługi
- Skontaktuj się z autoryzowanym monterem w celu instalacji tego urządzenia.
- Jeśli klimatyzator zostanie przewrócony podczas użytkowania, wyłącz go i od razu odłącz go od głównego źródła zasilania. Sprawdź wzrokowo urządzenie, aby upewnić się, że nie ma uszkodzeń.
Jeśli myślisz, że urządzenie mogło zostać uszkodzone, skontaktuj się z technikiem lub działem obsługi klienta w celu uzyskania pomocy.
- Podczas burzy należy odłączyć zasilanie, w celu uniknięcia uszkodzenia urządzenia przez wyładowania atmosferyczne.
- Aby zmniejszyć ryzyko pożaru lub porażenia prądem, nie używaj tego wiatraka z innym półprzewodnikowym urządzeniem sterującym prędkością.
- Nie prowadź kabli pod dywanem. Nie należy przykrywać kabla dywanami, bieżnikami lub innymi pokryciami. Nie prowadź kabla pod meblami lub urządzeniami. Unikaj układania kabli w strefie ruchu, aby uniknąć potknięcia się.
- Nie otwieraj urządzenia podczas pracy.
- Kiedy filtr powietrza ma zostać usunięty, nie dotykaj metalowych części urządzenia.
- Podczas wyjmowania trzymaj wtyczkę za główkę wtyczki.

Informacje elektryczne

- Tabliczka producenta znajduje się na tylnym panelu urządzenia i zawiera dane elektryczne i inne dane techniczne specyficzne dla tego urządzenia.
- Sprawdź czy urządzenie jest uziemione prawidłowo. Właściwe uziemienie może zminimalizować ryzyko porażenia prądem i pożaru. Kabel zasilający z trójżebną wtyczką uziemiającą, chroni przed porażeniem.
- Twoje urządzenie musi być używane w prawidłowo uziemionym gniazdku ściennym. Jeśli gniazdo ścienne, z którego korzystasz, nie jest odpowiednio uziemione ani chronione przez bezpiecznik lub wyłącznik czasowy opóźniający (wymagany bezpiecznik lub wyłącznik jest określony przez maksymalny prąd urządzenia. Maksymalny prąd jest podany na tabliczce producenta znajdującej się na urządzeniu), poproś wykwalifikowanego elektryka o zainstalowanie odpowiedniego gniazda.
- Upewnij się, że po instalacji urządzenia pojemnik jest dostępny.

- **Nie należy używać przedłużaczy ani przejściówek razem z tym urządzeniem.** Jeśli jednak konieczne jest użycie przedłużacza, użyj tylko zatwierdzonego przedłużacza "Pochłaniacza wilgoci" (dostępnego w większości lokalnych sklepów ze sprzętem).
- W celu uniknięcia obrażeń ciała, za każdym razem należy odłączyć zasilanie urządzenia, przed instalacją i/lub serwisowaniem.
- Całe okablowanie musi być wykonane zgodnie z schematem okablowania zlokalizowanym w środkowej przegrodzie urządzenia (za wiaдрem na wodę).

Zapamiętaj specyfikację bezpiecznika

Płytką obwodu urządzenia (PCB) została zaprojektowana z bezpiecznikiem zapewniającym zabezpieczenie izolacyjne. Specyfikacje dotyczące bezpiecznika są dostępne na płycie drukowanej, przykład: T 3,15 A / 250 V (lub 350 V) itp.

UWAGA: Zdjęcia pojawiające się w instrukcji mają cel objaśniający. Rzeczywisty kształt urządzenia przez Ciebie kupionego może się minimalnie różnić, ale operacje i funkcje są takie same.

Uwaga dotycząca gazów fluorowanych

- Fluorowane gazy cieplarniane są zawarte w hermetycznie zamkniętych urządzeniach. Po specyficzne informacje dotyczące typu, ilości i ekwiwalent CO₂ w tonach fluorowanych gazów cieplarnianych (w niektórych modelach), patrz odpowiednia etykieta na samym urządzeniu.
- Instalację, serwis, konserwację i naprawę musi przeprowadzić certyfikowany technik znający to urządzenie.
- Deinstalacja i recykling produktu może być przeprowadzona tylko przez certyfikowanego technika.



UWAGI (tylko dla czynnika chłodniczego R290 / R32)

- Środki przyspieszające rozmrażanie i czyszczenie, inne niż zalecane przez producenta, nie powinny być używane.
- Należy unikać przechowywania urządzenia w pobliżu stale działających źródeł zapłonu (na przykład: otwarty ogień, działające urządzenie gazowe lub działający grzejnik elektryczny).
- Nie przekuwaj ani nie pal.
- Należy być świadomym że substancje chłodzące nie zawierają zapachu.
- Zainstalowane urządzenie należy przechowywać i obsługiwać w pomieszczeniu o powierzchni większej niż 4 m².
- Należy przestrzegać krajowych przepisów dotyczących gazu.
- W otworach wentylacyjnych nie powinno być żadnych zatorów.

Aby uniknąć uszkodzeń mechanicznych należy przechowywać urządzenie w odpowiedni sposób.

- Ostrzeżenie, urządzenie powinno być przechowywane w odpowiednio wentylowanym pomieszczeniu, które odpowiada wymogom rozmiarów podanym do odpowiedniego działania.
- Wszystkie osoby pracujące nad obwodem czynnika chłodniczego lub w jego pobieraniu muszą posiadać aktualny certyfikat wydany przez akredytowany organ oceniający działający w tej branży, upoważnia on do bezpiecznego obchodzenia się z substancjami chłodniczymi zgodnie z uznaną w branży specyfikacją oceny.
- Serwisowanie może być wykonane tylko zgodnie z zaleceniami producenta urządzenia. Konserwacja i naprawy, które wymagają wsparcia wykwalifikowanych pracowników powinny być wykonywane pod nadzorem osoby odpowiedzialnej za używanie łatwopalnych substancji chłodniczych.





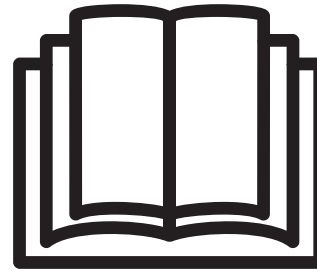

Uwaga: Ryzyko pożaru/ łatwo palnych materiałów.
(wymagane tylko dla urządzenia R32/R290)



WAŻNA UWAGA: Przeczytaj uważnie niniejszą instrukcję przed instalacją lub obsługą nowego klimatyzatora. Zatrzymaj tę instrukcję, aby odnieść się do niej w przyszłości.

Objaśnienie symboli wyświetlanych na urządzeniu (urządzenie przyjmuje wyłącznie substancję chłodniczą R32 / R290):

	OSTRZEŻENIE	Ten symbol oznacza, że w tym urządzeniu został użyty łatwopalny czynnik chłodniczy. W przypadku wycieku substancji chłodniczej i wystawieniu jej na działanie zewnętrznego źródła zapłonu, możliwe jest wszczęcie pożaru.
	UWAGA	Ten symbol pokazuje, należy uważnie przeczytać tą instrukcję.
	UWAGA	Ten symbol oznacza, że personel serwisowy powinien obchodzić się z tym urządzeniem zgodnie z instrukcją instalacji.
	UWAGA	Ten symbol pokazuje, że dostępne są informacje, takie jak instrukcja obsługi lub instrukcja montażu.

 **OSTRZEŻENIA (tylko przy użyciu czynnika chłodniczego R290 / R32)**

1. Transport urządzeń zawierających łatwopalne czynniki chłodnicze

Zobacz przepisy transportowe

2. Oznakowanie urządzeń za pomocą znaków

Zobacz lokalne przepisy

3. Usunięcie sprzętu używając łatwo palnych czynników chłodniczych.

Patrz przepisy krajowe.

4. Przechowywanie sprzętu/urządzeń

Urządzenie powinno być przechowywane zgodnie z instrukcjami producenta.

5. Przechowywanie spakowanego (niesprzedanego) sprzętu

Zabezpieczenie paczki na magazynie powinno być skonstruowane w taki sposób, aby w razie mechanicznego uszkodzenia sprzętu wewnątrz paczki nie powodowało wycieku czynnika chłodniczego.

Lokalne przepisy określają liczbę urządzeń, które mogą być przechowywane w jednym miejscu.

6. Informacje o serwisie

1) Kontrola obszaru

Przed rozpoczęciem pracę na systemach zawierających łatwo palne czynniki chłodnicze, niezbędna jest kontrola bezpieczeństwa, aby zmniejszyć ryzyko zapłonu. Aby naprawić układ chłodniczy należy przestrzegać następujących zasad, zanim zaczniesz się pracować z systemem.

2) Procedura pracy

Prace powinny by przeprowadzone w ramach kontrolowanej procedury, aby zminimalizować ryzyko obecności łatwopalnego gazu lub oparów podczas wykonywania pracy.

3) Ogólny obszar pracy

Wszyscy pracownicy zajmujący się konserwacją oraz osoby pracujące na tym samym obszarze muszą być poinformowani o rodzaju wykonywanej pracy. Należy unikać pracy w pomieszczeniach zamkniętych. Obszar wokół miejsca pracy zostanie odizolowany. Upewnij się, że warunki w tym obszarze są bezpieczne dzięki kontroli materiału palnego.

4) Sprawdzenie obecności czynnika chłodniczego

Obszar powinien zostać sprawdzony za pomocą odpowiedniego detektora czynnika przed i podczas pracy, tak aby upewnić się że technik jest świadomy możliwości łatwopalnej gazów. Upewnij się, czy urządzenie sprawdzające przecieki jest zdadne do użycia z łatwopalnymi czynnikami chłodniczymi, tj. Nieiskrzące, uszczelnionymi lub samoistnie bezpieczne.

5) Obecność gaśnicy

Jeżeli istnieje konieczność przeprowadzenia prac gorących przy urządzeniu chłodniczym lub przy jego częściach, należy upewnić się, że gaśnica znajduje się w pobliżu. Umieścić gaśnicę proszkową lub CO₂ przylegającą do miejsca ładowania.

6) Brak źródeł zapłonu

Żadna osoba wykonująca pracę związaną z układem chłodniczym, który zawiera lub zawierał łatwopalny czynnik chłodniczy, powinna używać jakichkolwiek źródeł zapłonu w sposób który może grozić pożarem lub wybuchem. Wszystkie możliwe źródła zapłonu, w tym palenie papierosów, powinny być utrzymywane w dostatecznej odległości od miejsca instalacji, naprawy, usuwania i likwidacji, ze względu na to że łatwopalny czynnik chłodniczy może przedostać się do otaczającej przestrzeni. Przed rozpoczęciem prac należy sprawdzić przestrzeń przy urządzeniu, aby upewnić się, że w pobliżu nie znajdują się łatwopalne zagrożenia ani nie następuje ryzyko zapłonu. Znaki zakazu paleni, nie będą wyświetlane.

7) Obszar wentylowany

Upewnij się, że obszar jest otwarty lub że jest odpowiednio wentylowany przed wejściem do systemu lub wykonaniem jakiegokolwiek pracy na gorąco. Stopień wentylacji powinien być utrzymywany przez cały okres wykonywania pracy. Wentylacja powinna bezpiecznie rozprószyć uwolniony czynnik chłodniczy, a najlepiej usunąć go zewnątrz do atmosfery.

8) Kontrola urządzenia chłodniczego

Gdy następuje zmiana komponentów elektrycznych powinny one pasować do celu i właściwej specyfikacji. Przez cały czas należy przestrzegać wytycznych producenta dotyczących konserwacji i serwisu. W razie wątpliwości skonsultuj się z działem technicznym producenta w celu uzyskania pomocy.

W przypadku instalacji wykorzystujących łatwopalne czynniki chłodnicze należy przeprowadzić następujące kontrole:

Wielkość ładunku jest zgodna z rozmiarem pomieszczenia, w którym zainstalowane są części zawierające czynnik chłodniczy;

Maszyny wentylacyjne i wyloty działają właściwie i nie są zatkane;

Jeżeli stosowany jest pośredni obwód chłodzący, obwód wtórny musi być sprawdzony na obecność czynnika chłodniczego;

Oznaczenie urządzenia jest nadal widoczne i czytelne. Oznakowania i znaki, które są nieczytelne, zostaną poprawione;

Rura lub elementy chłodnicze są instalowane w położeniu, w którym jest mało prawdopodobne, aby były narażone na jakąkolwiek substancję, która może korodować elementy zawierające czynnik chłodniczy, chyba że komponenty są wykonane z materiałów, które są z natury odporne na korozję lub są odpowiednio zabezpieczone przed skorodowaniem.

9) Kontrola urządzeń elektrycznych

Naprawa i konserwacja elementów elektrycznych obejmuje wstępne kontrole bezpieczeństwa i procedury kontroli części. Jeśli występuje usterka, która może zagrozić bezpieczeństwu, do obwodu nie należy podłączać zasilania elektrycznego, dopóki nie zostanie w zadowalający sposób rozwiązany. Jeżeli usterki nie da się skorygować natychmiast, ale konieczne jest kontynuowanie pracy, należy zastosować odpowiednie rozwiązanie tymczasowe. Zostanie to zgłoszone właścicielowi sprzętu, aby poinformować wszystkie strony.

Wstępne kontrole bezpieczeństwa obejmują:

Kondensatory są rozładowane: należy to zrobić w bezpieczny sposób, aby uniknąć możliwości iskrzenia;

Brak widocznych elementów elektrycznych i okablowania podczas ładowania, odzyskiwania lub przedmuchiwania systemu;

Że istnieje ciągłość wiązania z ziemią.

7. Naprawy uszczelnionych elementów

- 1) Podczas napraw uszczelnianych elementów należy odłączyć wszystkie urządzenia elektryczne od obrabianego sprzętu przed każdym usunięciem zabezpieczonych pokryw itp. Jeśli jest absolutnie konieczne, aby podczas serwisowania było zapewnione zasilanie elektryczne urządzeń, to stałe działająca forma wykrywania nieszczelności powinno znajdować się w punkcie najbardziej krytycznym, aby ostrzec o potencjalnie niebezpiecznej sytuacji.
- 2) Szczególną uwagę należy zwrócić na następujące kwestie, aby zapewnić, że pracując na elementach elektrycznych obudowa nie zostanie zmieniona w taki sposób, aby wpływał na poziom ochrony.

Obejmuje to uszkodzenie kabli, nadmierną liczbę połączeń, końcówek niezamkniętych oryginalnym specyfikacją, uszkodzenie uszczelek, nieprawidłowy montaż dławików itp.

Upewnij się, że urządzenie jest bezpiecznie zamontowane.

Upewnij się, że uszczelki lub materiały uszczelniające nie uległy degradacji, tak że nie służą one dłużej do zapobiegania wnikaniu łatwopalnych atmosfer. Części zamienne powinny być zgodne ze specyfikacjami producenta.

UWAGA: Zastosowanie szczeliwa silikonowego może hamować skuteczność niektórych rodzajów urządzeń do wykrywania wycieków. Iskrobezpieczne komponenty nie muszą być izolowane przed ich obróbką.

8. Naprawa do iskrobezpiecznych komponentów

Nie przykładaj stałego obciążenia indukcyjnego ani pojemnościowego do obwodu, nie upewnij się, że nie przekroczy to dopuszczalnego napięcia i prądu dozwolonego dla używanego sprzętu. Iskrobezpieczne komponenty są jedynymi rodzajami, nad którymi można pracować przy życiu w obecności łatwopalnej atmosfery. Aparatura badawcza musi mieć prawidłową ocenę.

Wymień komponenty tylko na części określone przez producenta. Inne części mogą spowodować zapłon czynnika chłodniczego w atmosferze z powodu wycieku.

9. Okablowanie

Sprawdź, czy okablowanie nie ulegnie zużyciu, korozji, nadmiernemu naciskowi, wibracjom, ostrym krawędziom ani żadnym innym niekorzystnym wpływom na środowisko. Kontrola powinna również uwzględniać wpływ starzenia lub ciągłych wibracji pochodzących ze źródeł, takich jak sprężarki lub wentylatory.

10. Wykrywanie łatwopalnych czynników chłodniczych

W żadnym wypadku nie należy wykorzystywać potencjalnych źródeł zapłonu do poszukiwania lub wykrywania wycieków czynnika chłodniczego. Nie należy używać latarki halogenowej (ani żadnego innego wykrywacza z otwartym płomieniem).

11. Metody wykrywania wycieków

Następujące metody wykrywania wycieków uznaje się za dopuszczalne w przypadku systemów zawierających łatwopalne czynniki chłodnicze. Następujące metody wykrywania nieszczelności uznaje się za zadowalające, ponieważ detektory wycieku sElectronic należy stosować do wykrywania łatwopalnych czynników chłodniczych, ale czułość może nie być odpowiednia lub może wymagać ponownej kalibracji. Systemy zawierające łatwopalne czynniki chłodnicze. (Urządzenia wykrywające należy skalibrować w miejscu wolnym od czynnika chłodniczego). Upewnij się, że wykrywacz nie jest potencjalnym źródłem zapłonu i jest odpowiedni dla używanego czynnika chłodniczego. Urządzenia do wykrywania wycieków należy ustawić w procentach LFL czynnika chłodniczego i należy je skalibrować do zastosowanego czynnika chłodniczego i potwierdzić odpowiedni procent gazu (maksymalnie 25%). Płyny do wykrywania wycieków nadają się do stosowania z większością czynników chłodniczych, ale należy unikać stosowania detergentów zawierających chlor, ponieważ chlor może reagować z czynnikiem chłodniczym i powodować korozję rur miedzianych. W przypadku podejrzenia wycieku wszystkie otwarte płomienie zostaną usunięte / zgaszone. W przypadku stwierdzenia wycieku czynnika chłodniczego, który wymaga lutowania, cały czynnik chłodniczy powinien zostać odzyskany z układu lub odizolowany (za pomocą zaworów odcinających) w części systemu oddalonej od wycieku. Beztlenowy azot (OFN) powinien być przedmuchiwany przez układ zarówno przed jak i podczas procesu lutowania.

12. Usuwanie i ewakuacja

Przy włączaniu do obwodu czynnika chłodniczego w celu dokonania napraw lub w jakimkolwiek innym celu należy zastosować konwencjonalne procedury. Ważne jest jednak przestrzeganie najlepszych praktyk, ponieważ bierze się pod uwagę palność. Należy przestrzegać następującej procedury:

Usuń czynnik chłodniczy;

Przedmuchać obwód gazem obojętnym;

Ewakuować;

Oczyścić ponownie za pomocą gazu obojętnego;

Otwórz obwód przez cięcie lub lutowanie.

Ładunek czynnika chłodniczego należy odzyskać do odpowiednich cylindrów odzysku. System należy przepłukać przez OFN, aby zapewnić bezpieczeństwo urządzenia. Proces ten musi zostać powtórzony kilka razy. Do tego celu nie należy używać sprężonego powietrza ani tlenu.

Płukanie uzyskuje się poprzez przełamanie próżni w układzie z OFN i kontynuowanie napełniania do osiągnięcia ciśnienia roboczego, następnie odpowietrzenie do atmosfery i ostatecznie odcignięcie do próżni. Proces ten powtarza się, dopóki w układzie nie będzie czynnika chłodniczego. Gdy stosuje się końcowy ładunek OFN, układ przepuszcza się do ciśnienia atmosferycznego, aby umożliwić pracę. Ta operacja jest absolutnie niezbędna, jeśli mają się odbywać operacje lutowania na rurze.

Upewnij się, że wylot pompy próżniowej nie znajduje się w pobliżu żadnych źródeł zapłonu i dostępna jest wentylacja.

13. Procedury ładowania

Oprócz konwencjonalnych procedur ładowania obowiązują następujące wymagania. Upewnij się, że zanieczyszczenia pochodzące z różnych czynników chłodniczych nie występują podczas używania urządzenia do ładowania. Wężę lub przewody powinny być jak najkrótsze, aby zminimalizować ilość zawartego w nich czynnika chłodniczego.

Butle powinny być utrzymywane w pozycji pionowej.

Przed napełnieniem układu czynnikiem chłodniczym należy upewnić się, że system chłodzenia jest uziemiony. Oznacz etykietę systemu po zakończeniu ładowania (jeśli jeszcze nie zostało).

Należy zachować szczególną ostrożność, aby nie przepelniać układu chłodniczego.

Przed ponownym naładowaniem systemu należy przeprowadzić próbę ciśnieniową przy pomocy OFN. Po zakończeniu ładowania należy przeprowadzić kontrolę szczelności układu, ale przed uruchomieniem. Kontrolę szczelności należy przeprowadzić przed opuszczeniem miejsca.

14. Likwidacja

Przed wykonaniem tej procedury ważne jest, aby technik był w pełni zaznajomiony z urządzeniem i wszystkimi jego szczegółami. Zaleca się dobrą praktykę, aby wszystkie czynniki chłodnicze były bezpiecznie odzyskiwane. Przed wykonaniem zadania należy pobrać próbkę oleju i czynnika chłodniczego w przypadku konieczności przeprowadzenia analizy przed ponownym użyciem regenerowanego czynnika chłodniczego. Bardzo ważne jest, aby energia elektryczna była dostępna przed tym jak zadanie zostanie rozpoczęte.

- a) Zapoznaj się z urządzeniem i jego działaniami
- b) Odizoluj system elektryczny.
- c) Zanim rozpoczniesz procedur upewnij się, że:

Przeładunek mechaniczny urządzenia jest dostępny, jeśli jest wymagany, do obsługi czynnika chłodniczego cylindra; Cała ochrona osobista urządzenia jest dostępna i jest używana prawidłowo;

Proces odzyskiwania jest nadzorowany przez cały czas przez osobę do tego wykwalifikowaną;

Urządzenie do odzyskiwania i cylindry odpowiadają odpowiednim standardom.

- d) Odpompuj system czynnika chłodniczego, jeżeli jest to możliwe.
- e) Jeżeli użycie próżni nie jest możliwe, stwórz przewód aby usunąć czynnik chłodniczy z różnych części systemu.
- f) Upewnij się że cylinder jest ustawiony na wadze zanim zacznie się proces odzyskiwania.
- g) Uruchom maszynę do odzyskiwania i działaj zgodnie z instrukcjami producenta.
- h) Nie przepelniaj cylindrów. (Nie więcej niż 80% pobranej objętości płynu).
- i) Nie przekraczaj maksymalnego ciśnienia pracy cylindra, nawet chwilowo.

- j) Kiedy cylindry zostaną napełnione poprawnie i proces zostanie zakończony, upewnij się że cylindry i urządzenie jest usunięte z zasięgu bezzwłocznie i wszystkie zawory izolacyjne na urządzeniu zostały zamknięte.
- k) Odzyskany czynnik chłodniczy nie powinien być stosowany w innym systemie chłodzącym, chyba że został wyczyszczony i sprawdzony.

15. Oznakowanie

Urządzenie powinno być oznakowane stwierdzając, że zostało wycofane z użytku i opróżnione z czynnika chłodzącego. Etykieta powinna być podpisana i opatrzona datą. Upewnij się, że etykieta została umieszczona na urządzeniu mówiąc, że zawiera łatwopalny czynnik chłodzący.

16. Odzyskiwanie

Kiedy usuwasz czynnik chłodzący z systemu, bez względu czy ze względu na serwis czy likwidację, jest zalecane jako dobra praktyka by bezpiecznie usunąć czynnik chłodzący.

Kiedy czynnik chłodzący zostaje przeniesiony do cylindrów, upewnij się że tylko odpowiednie cylindry do odzyskiwania czynnika chłodzącego są używane. Upewnij się, że posiadasz odpowiednią liczbę dostępnych cylindrów do trzymania całości ładunku systemu. Wszystkie cylindry, które mają zostać użyte do trzymania odzyskanego czynnika chłodzącego są do tego wyznaczone i podpisane (tj. specjalne cylindry do odzyskanego czynnika chłodzącego). Cylindry powinny zostać zakończone zaworem zwalniającym ciśnienie i połączone zawory odcinające, aby zapewnić odpowiedni proces pracy. Puste cylindry do odzyskiwania są opróżniane i, jeśli to możliwe, schłodzone przed tym jak odbędzie się odzyskiwanie.

Urządzenie do odzyskiwania powinno być w dobrej kondycji z kompletem instrukcji dotyczącym urządzenia, które jest w naszych rękach i powinno być odpowiednie do odzyskiwania łatwopalnego czynnika chłodzącego.

Dodatkowo, zestaw skalibrowanej skali pomiarowej powinien być dostępny, aby zapewnić odpowiedni proces pracy. Przewody powinny być zakończone rozłącznikiem złącza zabezpieczonym przed wyciekaniem i który jest w dobrej kondycji. Zanim użyjesz urządzenia do odzyskiwania, sprawdź czy jest w zadawalającym stanie, został odpowiednio konserwowany i że wszystkie powiązane elementy elektryczne są uszczelnione, by zapobiec zapaleniu się w razie wypuszczenia czynnika chłodzącego. Skonsultuj się z producentem, jeśli masz jakieś wątpliwości.

Odzyskany czynnik chłodzący powinien być zwrócony do dostawcy w odpowiednim cylindrze do odzyskiwania oraz odpowiednią notatką przekazania odpadów. Nie mieszaj czynników chłodzących w urządzeniach do odzyskiwania, szczególnie nie w cylindrach. Jeżeli sprężarki albo olej sprężarki ma zostać usunięty, upewnij się, że zostały one opróżnione do wymaganego poziomu, tak aby łatwopalny czynnik chłodzący nie pozostawał w smarze. Proces ewakuacji powinien odbyć się przed oddaniem sprężarki do dostawcy. Tylko ogrzewanie elektryczne jednostki sprężarki powinno być stosowane do przyspieszenia tego procesu. Kiedy olej zostanie odsączony z systemu, powinien zostać bezpiecznie wyniesiony.

UWAGA: Panel kontrolny zakupionego urządzenia może się nieznacznie różnić w zależności od modelu.

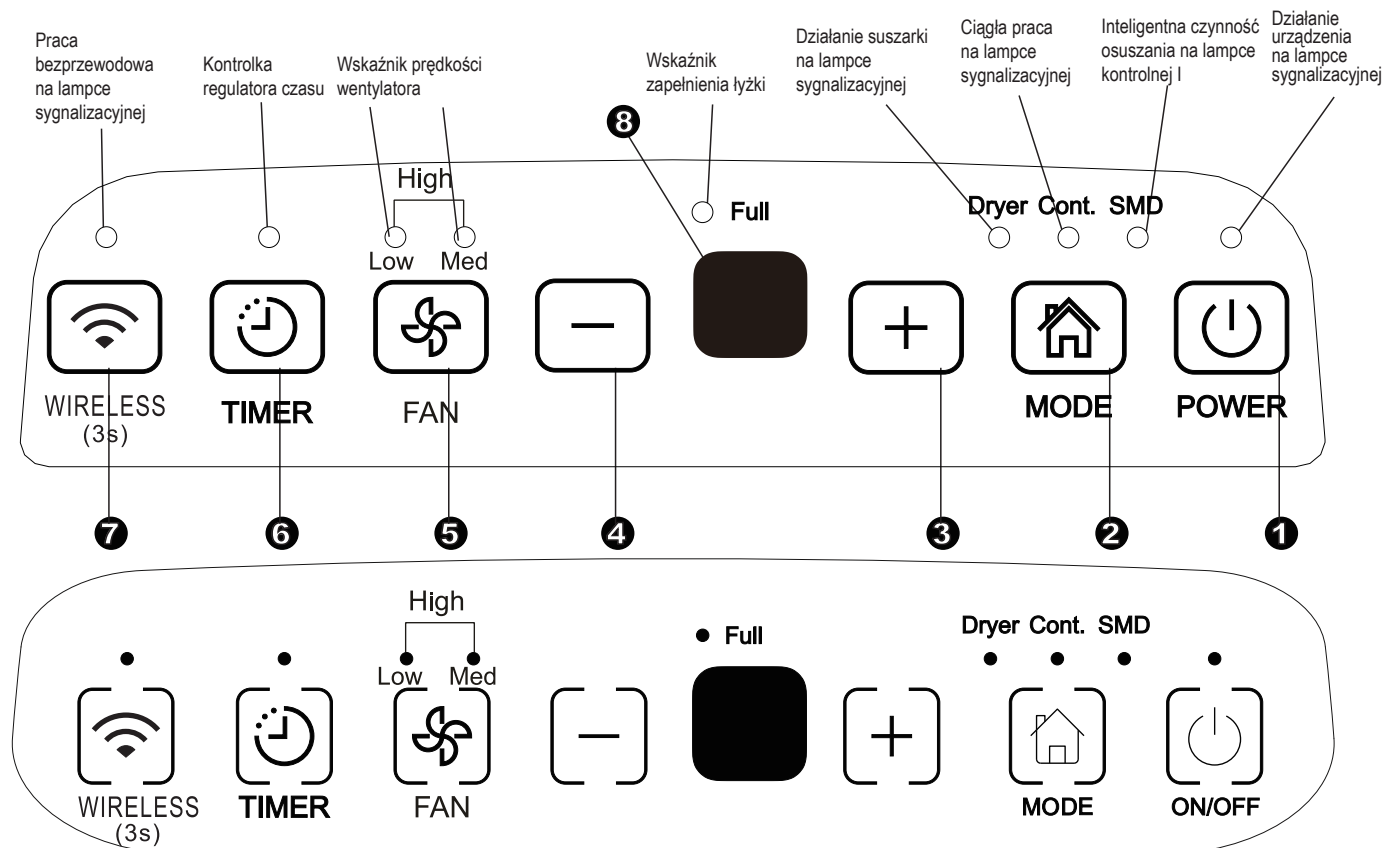

Fig.1

Panel kontrolny

Po naciśnięciu przycisku w celu zmiany trybów pracy urządzenie emituje sygnał dźwiękowy informujący, że zmienia on tryby.

1 Konsola mocy

Naciśnij aby włączyć I wyłączyć pochłaniacz wilgoci.
UWAGA: Gdy sprężarka uruchamia się lub przestaje pracować, urządzenie może wydawać głośny dźwięk, jest to normalne.

2 Tryb podkładki

Naciśnij, aby wybrać pożądany tryb pracy spośród Osuszanie, Suszarka, Ciągłe osuszanie i Inteligentne osuszanie.
UWAGA: Tryby suszenia i Inteligentne odwilżanie są opcjonalne.

3 4 + / -: Podkładki góra/dół

• Ustawienia wilgotności na panelu kontrolnym

Poziom wilgotności może być ustawiony w zakresie 35% RH (wilgotności względnej) do 85% RH(wilgotności względnej) z 5% skokiem.

Dla bardziej suchego powietrza, naciśnij na + konsolę i ustaw niższą wartość procentową (%).

Dla wilgotniejszego powietrza, naciśnij na - konsolę i ustaw wyższą wartość procentową (%).

• REGULATOR CZASU ustawienia panelu kontrolnego

Użyj wkładek góra/dół, aby ustawić start Automagiczny i stop automatyczny czas od 0.0 do 24.

5 Podkładka wentylatora

Kontrola prędkości wentylatora. Naciśnij, aby wybrać prędkość wentylatora w trzech krokach - wolno, średnio, szybko. Wskaźnik lampki prędkości wentylatora świeci się pod różnymi ustawionymi prędkościami. Kiedy wybierzesz prędkość wentylatora na szybko, oba wskaźniki prędkości wentylatora wolno i średnio zaświecą się.

6 Podkładka regulatora czasu

Naciśnij, aby rozpocząć opcje start Auto i stop Auto w połączeniu z + i - podkładek.

7 Podkładka bezprzewodowa (opcjonalna)

Naciśnij przez 3 sekundy, aby rozpocząć tryb łączenia bezprzewodowego. WYŚWIETLACZ LED pokazuje 'AP' (w tym samym czasie system zamyka wszystkie inne funkcje) aby wskazać możesz ustawić połączenie bezprzewodowe. Jeśli połączenie(router) jest pomyślne w przeciągu 8 minut, urządzenie wyjdzie z połączenia bezprzewodowego automatycznie i wskaźnik bezprzewodowy zaświeci się, a urządzenie powróci do poprzednich funkcji. Jeśli połączenie nie powiedzie się w ciągu 8 minut, urządzenie wyjdzie z połączenia bezprzewodowego automatycznie.

8 wyświetlacz

Pokazuje ustawiony% wilgotności od 35% do 85% lub czas automatycznego startu / zatrzymania (0 ~ 24) podczas ustawiania, a następnie pokazuje rzeczywisty (wilgotność względna Y5%) % wilgotności pokojowej w zakresie 30% wilgotności względnej (wilgotności względnej) do 90% wilgotności względnej (wilgotności względnej).

Kody błędów i kody zabezpieczające:

AS- Błąd modułu czujnika wilgotności - Odłącz urządzenie i podłącz je z powrotem. Jeśli błąd się powtórzy, wezwij serwis.

ES- Błąd czujnika temperatury - odłącz urządzenie i podłącz je z powrotem. Jeśli błąd się powtarza, zadzwoń w sprawie serwisu.

P2- Wiadro jest pełne albo nie znajduje się w odpowiedniej pozycji - Opróżnij wiadro i ustaw je w odpowiedniej pozycji.

Inne cechy

Lampa wiadro pełne

Świeci kiedy wiadro jest gotowe do opróżnienia albo kiedy jest usunięte lub nie odstawione w prawidłowej pozycji.

Automatyczne wyłączenie

Pochłaniacz wilgoci wyłączy się kiedy wiadro jest pełne, usunięte lub nie jest ustawione w prawidłowej pozycji. W przypadku niektórych modeli silnik wentylatora będzie działał przez 30 sekund.

Rozmrażanie automatyczne

Kiedy szron zacznie się zbierać na cewkach parownika, sprężarka wyłączy się, a wentylator będzie działał do momentu aż zniknie szron.

UWAGA: Podczas automatycznego rozmrażania urządzenie może wydawać głos czynnika chłodniczego, jest to normalne.

Poczekaj kolejne 3 minuty przed wznowieniem działania

Po tym jak jednostka zatrzyma się, działanie nie może być wznowione przez kolejne 3 minuty. Dzieje się tak aby chronić urządzenie. Zacznie działać automatycznie po 3 minutach.

Inteligentny tryb osuszania (opcjonalnie)

W inteligentnym trybie osuszania urządzenie automatycznie reguluje wilgotność w zakresie 45% ~ 55% w zależności od temperatury w pomieszczeniu. Funkcja ustawień wilgotności będzie nieprawidłowa.

Automatyczny reset

Jeśli nastąpi niespodziewane przerwanie pracy urządzenia ze względu na odcięcie energii, zresetuje się automatycznie do poprzednio ustawionych funkcji, kiedy zostanie wznowiona energia.

Ustawianie regulatora czasu

- Naciśnij, aby uruchomić funkcję Auto start lub Auto stop, w połączeniu z funkcją ⊕ i ⊖ podkładką.
- Gdy urządzenie jest włączone, naciśnij przycisk regulator czasu, aby włączyć funkcję AUTO STOP. Gdy urządzenie jest wyłączone, naciśnij ten przycisk, aby uruchomić funkcję AUTO START.
- Naciśnij lub przytrzymaj przycisk GÓRA lub DÓŁ, aby zmienić czas Auto o 0,5 godziny, do 10 godzin, a następnie o 1 godzinę do 24 godzin. Kontrola odlicza czas pozostały do rozpoczęcia.
- Wybrany czas zostanie zarejestrowany w ciągu 5 sekund, a system automatycznie powróci do poprzedniego ustawienia wilgotności.
- Włączenie lub wyłączenie urządzenia w dowolnej chwili lub ustawienie REGULATORA CZASU na 0.0 spowoduje anulowanie funkcji Auto Start lub Auto Stop.
- Gdy okno wyświetlacza LED wyświetla kod P2, funkcja automatycznego uruchamiania lub automatycznego zatrzymania również zostanie anulowana.

Tryb suszarki (opcjonalnie)

Urządzenie może wykonać funkcję osuszania MAX, gdy znajduje się w trybie Suszarka. Prędkość wentylatora jest ustalana przy wysokiej prędkości wentylatora.

UWAGA:

- Tryb suszarki musi być obsługiwany w zamkniętym pomieszczeniu, nie należy otwierać drzwi ani okna.
- Aby uzyskać najlepsze skuteczne suszenie, najpierw wykręć wilgotne ubrania.
- Upewnij się, że strumień powietrza jest skierowany na mokre ubrania (patrz rys. A).
- W przypadku grubych i ciężkich mokrych ubrań nie da się uzyskać najlepszego skutecznego suszenia.

UWAGA

- Nie zasłaniaj wylotu powietrza urządzenia ubraniami. Może powodować nadmierne ciepło, pożar lub awarię urządzenia.
- Nie kładź wilgotnych ubrań na górze urządzenia i nie pozwól, aby woda spłynęła do urządzenia. Może to spowodować porażenie prądem, przeciek lub awarię urządzenia.

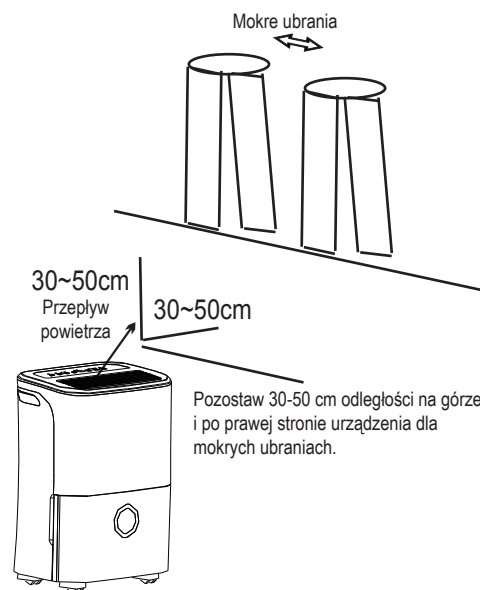

Rys. A

Identyfikacja części przód

- 1 Panel sterowania
- 2 Uchwyt (obie strony)
- 3 Kratka wylotu powietrza
- 4 Wiadro wody
- 5 Okno poziomu wody

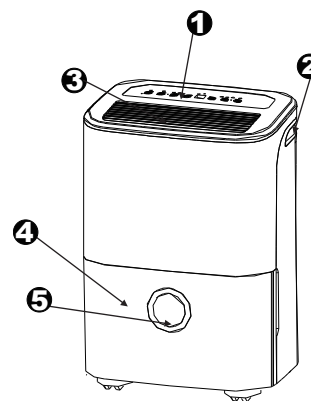

Rys. 2

Tył

- 1 Wylot węża spustowego
- 2 Odlew
- 3 Przewód zasilający i wtyczka
- 4 Kratka wlotu powietrza
- 5 Filtr powietrza (za kratką)
- 6 Klamra przewodu zasilającego (używana tylko podczas przechowywania urządzenia.)

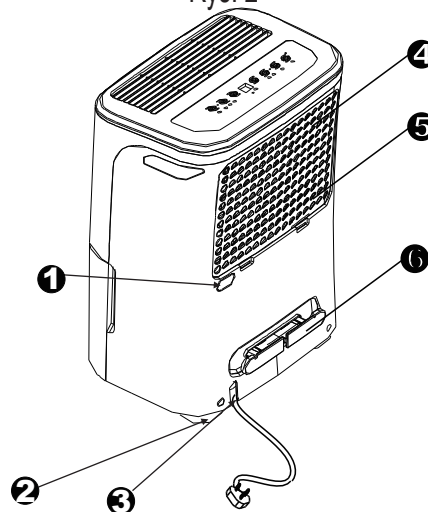

Rys. 3

UWAGA: Zdjęcia pojawiające się w instrukcji mają cel objaśniający. Rzeczywisty kształt zakupionego urządzenia może się nieznacznie różnić, rzeczywisty kształt występuje częściej. Działanie i funkcje są takie same.

Ustawienie urządzenia

Pochłaniacz wilgoci działający w piwnicy będzie miał mały lub żaden efekt osuszający w przyległym zamkniętym pomieszczeniu do przechowywania, takim jak szafa, chyba że występuje tam odpowiednia cyrkulacja powietrza w i z tego pomieszczenia.

- Nie używaj na zewnątrz
- Ten pochłaniacz wilgoci jest przeznaczony tylko i wyłącznie do użytku wewnętrznego. Ten pochłaniacz wilgoci nie powinien być używany do zastosowań komercyjnych lub przemysłowych.
- Ustaw pochłaniacz wilgoci na gładkiej, równej podłodze wystarczająco mocnej by wspierać urządzenie z pełnym wiadrzem wody.
- Zachowaj przynajmniej 20 cm przestrzeni ze wszystkich stron urządzenia, aby zachować dobrą cyrkulację powietrza.
- Ustaw urządzenie w pomieszczeniu, którym temperatura powietrza nie spadnie poniżej 5°C(41°F). Cewki mogą pokryć się szronem przy temperaturze poniżej 5°C(41°F), przez co może zmniejszyć się wydajność.
- Trzymaj urządzenie z dala od suszarki do ubrań, grzejnika lub kaloryfera.
- Używaj urządzenia by zapobiec uszkodzeniom spowodowanym wilgotnością w pobliżu przechowywania książek i kosztowności.
- Używaj urządzenia w piwnicy by zapobiec uszkodzeniom spowodowanym wilgocią.
- Pochłaniacz wilgoci jest najbardziej wydajny w zamkniętej przestrzeni.
- Zamknij wszystkie drzwi, okna i inne przejścia prowadzące na zewnątrz pokoju.

Podczas używania urządzenia

- Przy pierwszym użyciu pochłaniacza wilgoci należy pozostawić go włączonym bez przerwy przez 24 godziny.
- Urządzenie przeznaczone jest do działania w otoczeniu pomiędzy 5°C/41°F i 32°C/90°F, oraz pomiędzy 30%(RH) i 80%(RH).
- Jeśli urządzenie zostało wyłączone i musi zostać szybko włączone ponownie, daj mu 3 minuty by zaczęło działać poprawnie.
- Nie podłączaj pochłaniacza wilgoci do wielu gniazdek elektrycznych, które są używane do innych urządzeń elektrycznych.
- Wybierz odpowiednią lokalizację, upewnij się że masz łatwy dostęp do gniazdek elektrycznych.
- Podłącz urządzenie do gniazdka elektrycznego z uziemieniem.
- Upewnij się że wiadro na wodę pasuje odpowiednio w innym wypadku urządzenie nie będzie działało poprawnie.

UWAGA: Kiedy woda w wiadrze osiągnie określony poziom, należy ostrożnie być ostrożnym przy przesuwaniu urządzenia, aby uniknąć upadku.

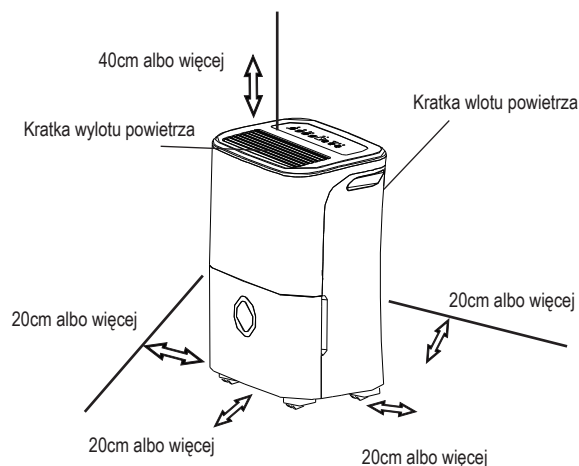

Rys. 4

Kółka (w czterech punktach na spodzie jednostki)

- Nie próbuj zmusić kółek by przesunęły się na dywan, ani nie przesuwaj urządzenia z wodą. (Urządzenie może przewrócić się i wylać wodę.)

UWAGA: Kółka są opcjonalne, niektóre modele są bez nich.

Usuwanie zebranej wody

Istnieją dwa sposoby na usunięcie zebranej wody.

1. Użyj wiadra

- Kiedy wiadro jest pełne, zaświeci się lampka powiadamiająca o tym, wyświetlacz cyfrowy pokaże P2.
- Powoli wyciągnij wiadro. Bezpiecznie chwyć za lewy i prawy uchwyt i powoli prosto wyciągnij, tak aby nie wylała się woda. Nie stawiaj wiadra na podłodze, ponieważ spód wiadra jest nierówny. W przeciwnym wypadku wiadro przewróci się i wyleje się woda.
- Wylej wodę i wymień wiadro. Wiadro musi być na miejscu i bezpiecznie odstawione, aby pochłaniacz wilgoci zaczął działać.
- Urządzenie powróci do stanu początkowego, wtedy gdy wiadro jest odstawione w prawidłowej pozycji.

1. Wyciągnij trochę wiadro.

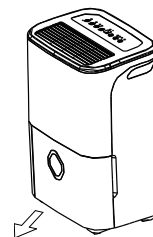

Rys. 5

2. Trzymaj obie strony wiadra jednakowo mocno i wyciągnij je z urządzenia.

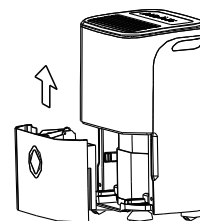

Rys. 6

3. Wylej wodę.

UWAGA:

- Kiedy usuniesz wiadro nie dotykaj żadnych części wewnątrz urządzenia. Zrobienie tego może uszkodzić urządzenie. Pamiętaj, aby delikatnie wsunąć wiadro do urządzenia.
- Uderzenia wiadra w dowolne miejsce lub niepoprawne wepchnięcie go może spowodować, że urządzenie nie będzie działać.
- Po wyjęciu wiadra, jeśli w urządzeniu znajduje się trochę wody, należy ją wysuszyć.

Usuwanie zebranej wody

2. Ciągłe opróżnianie

- Woda może być automatycznie opróżniona do odpływu podłogowego poprzez przymocowanie urządzenia za pomocą węża z wodą (brak w zestawie).
- Usuń gumową zatyczkę z tylnego odpływu węża spustowego. Podłącz wąż spustowy (ID = 13,5 mm) i poprowadź go do odpływu podłogowego lub odpowiedniego urządzenia odwadniającego (patrz Rys.7).
- Upewnij się że wąż jest zabezpieczony i nie ma żadnych przecieków.
- Poprowadź wąż do odpływu, upewniając się, że nie ma załamań, które zatrzymają przepływ zacieracza.
- Umieść koniec węża w odpływie i upewnij się że koniec węża jest wyrównany lub w dół, by pozwolić na płynny przepływ wody. Nigdy nie pozwól na to.
- Upewnij się, że wąż jest niżej niż odpływ.
- Wybierz ustawienie pożądanej wilgotności i szybkość wentylatora na urządzeniu aby rozpocząć ciągłe opróżnianie.

UWAGA: Gdy funkcja ciągłego opróżniania nie jest używana, należy usunąć wąż spustowy z gniazda i ponownie zainstalować gumową zatyczkę.

Pielęgnacja i czyszczenie pochłaniacza wilgoci

Wyłącz pochłaniacz wilgoci i usuń wtyczkę z gniazdka przed czyszczeniem.

1. Oczyszczyć kratkę i obudowę

- Użyj wody i łagodnego środka czyszczącego. Nie używaj wybielacza lub materiałów ściernych.
- Nie wlewaj wody bezpośrednio do głównego urządzenia. Zrobienie tego może spowodować porażenie prądem elektrycznym, spowodować uszkodzenie izolacji lub spowodować rdzę urządzenia.
- Kratki wlotu i wylotu powietrza łatwo się brudzą, dlatego należy je czyścić za pomocą dołączonej końcówki do odkurzacza lub szczotki.

2. Wyczyścić wiadro

Co kilka tygodni, wyczyść wiadro by zapobiec pleśni, grzybom i bakteriom. Napełnij wiadro do połowy czystą wodą i dodaj odrobinę łagodnego środka czyszczącego. Przepłucz środek wiadra, wylej i przepłucz.

UWAGA: Nie używaj zmywarki do wyczyszczenia wiadra.

Po wyczyszczeniu, wiadro musi zostać włożone i zabezpieczone, aby pochłaniacz wilgoci mógł zacząć działać.

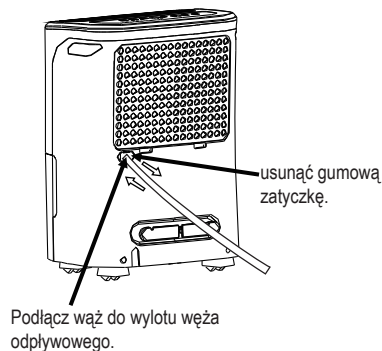

Rys.7

3. Wyczyść filtr powietrza

Filtr powietrza za przednią kratką powinien być sprawdzany i czyszczony co najmniej co dwa tygodnie lub częściej, jeśli jest to potrzebne.

UWAGA: NIE PŁUCZ I NIE WKŁADAJ FILTRA DO ZMYWARKI AUTOMATYCZNEJ.

Aby usunąć:

- Chwyć kratkę i pociągnij ją do góry, potem wyciągnij ją jak pokazano na Rys.8.
- Wyczyść filtr ciepłą, namydloną wodą. Wypłucz i pozwól mu wyschnąć, zanim włożysz go z powrotem. Nie czyść filtra w zmywarce.

Aby włożyć.

- Włóż filtr do urządzenia od dołu do góry. Patrz: Rys. 10.

UWAGA:

NIE UŻYWAJ pochłaniacza wilgoci bez filtra ponieważ brud i kłaczkę zatkają go i zmniejszą wydajność.

UWAGA: Szafkę i przód można odkurzyć szmatką bezolejową lub umyć szmatką zwilżoną w roztworze ciepłej wody i łagodnego płynu do mycia naczyń. Umyj i wytrzyj, aż będzie suche. Nigdy nie używaj mocnych detergentów, wosku, lakieru na przodzie szafki. Upewnij się, że usunięty jest nadmiar wody ze ścierki zanim wytrzesz kontrolki. Nadmiar wody w lub dookoła kontrolki może spowodować uszkodzenie urządzenia.

Pielęgnacja i czyszczenie pochłaniacza wilgoci

4. Kiedy nie używasz urządzenia przez długi czas

- Po wyłączeniu urządzenia poczekaj jeden dzień przed opróżnieniem wiadra.
- Wyczyść jednostkę główną, wiadra na wodę i filtr powietrza.
- Zakryj urządzenie plastikową torbą.
- Przechowuj urządzenie w pozycji pionowej w suchym, dobrze wentylowanym miejscu.

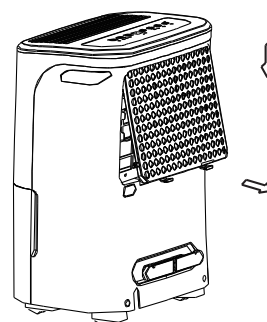

Rys. 8

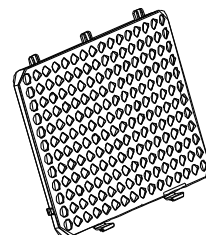

Rys. 9

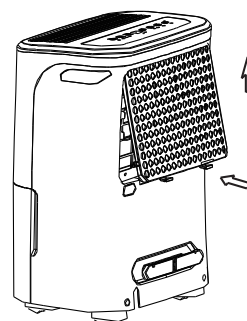

Rys. 10

Przed kontaktem z biurem obsługi, przejrzyj sam wykres przedstawiony poniżej.

Problem	Co sprawdzić
<p>Urządzenie nie działa</p>	<ul style="list-style-type: none"> • Upewnij się, że wtyczka pochłaniacza wilgoci jest całkowicie wciśnięta do gniazdka. • Sprawdź bezpiecznik/ skrzynkę wyłącznika. • Pochłaniacz wilgoci osiągnął ustawiony poziom lub wiadro jest pełne. • Wiadro na wodę nie znajduje się we właściwej pozycji.
<p>Pochłaniacz wilgoci nie osusza powietrza tak jak powinien</p>	<ul style="list-style-type: none"> • Nie dałeś mu wystarczająco dużo czasu. • Upewnij się, że żadne zasłony, rolety, meble nie blokują przodu lub tyłu pochłaniacza wilgoci. • Kontrola wilgotności może nie być ustawiona wystarczająco nisko. • Sprawdź czy wszystkie okna, drzwi i inne otwory są zamknięte. • Temperatura w pomieszczeniu jest zbyt niska, poniżej 5 ° C (41 ° F). • W pokoju znajduje się grzejnik nafty lub coś wydzielającego parę wodną.
<p>Urządzenie wydaje dźwięki podczas działania</p>	<ul style="list-style-type: none"> • Filtr powietrza jest zatkany. • Urządzenie jest przechylone zamiast stać pionowo. • Podłoga jest nierówna.
<p>Szron pojawia się na cewkach</p>	<ul style="list-style-type: none"> • Jest to normalne. Pochłaniacz wilgoci ma funkcję automatycznego rozmrażania.
<p>Woda na podłodze</p>	<ul style="list-style-type: none"> • Złącze węża lub połączenie węża może być poluzowane. • Chcesz używać wiadra do zbierania wody ale korek odprowadzający nie jest zatkany.
<p>ES, AS lub P2 pojawia się na wyświetlaczu</p>	<ul style="list-style-type: none"> • Są to kody błędów i ochrony. Zobacz INSTRUKCJE KONTROLNE DOTYCZĄCE POCHŁANIACZA WILGOCI.

Ved brug af denne affugter i de europæiske lande skal følgende oplysninger følges:

BORTSKAFFELSE: Dette produkt må ikke bortskaffes som usorteret kommunalt affald. Separat indsamling af sådant affald til særlig behandling er nødvendig.

Det er forbudt at bortskaffe denne enhed i husholdningsaffald.

Der er flere måder du kan bortskaffe enheden på:

- A) Kommunen har etableret indsamlingssystemer, hvor elektronisk affald kan bortskaffes gratis for brugeren.
- B) Når du køber et nyt produkt, vil forhandleren tage det gamle produkt tilbage gratis.
- C) Producenten vil gratis tage den gamle enhed tilbage.
- D) Da gamle produkter indeholder værdifulde materialer, kan de sælges til skrotforhandlere.

Bortskaffelse af affald i skove og landskaber truer dit helbred, når farlige stoffer lækker ud i grundvandet og finder deres vej ind i fødekæden.

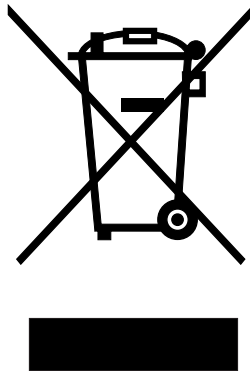

INDHOLD

SIKKERHEDSFORANSTALTNINGER

Advarsel.....	2
Forsigtig.....	3
Elektrisk information.....	4
ADVARSEL (kun ved brug af R290 / R32 kølemiddel)	5

KONTROLKNAPPER PÅ AFFUGTEREN

Kontrolknapper	11
Andre funktioner	12

IDENTIFIKATION AF DELE

Identifikation af dele.....	14
Placering af enheden.....	15

BETJENING AF ENHEDEN

Når du bruger enheden	15
Sådan fjerner du det opsamlede vand.....	17

PLEJE OG VEDLIGEHOLDELSE

Pleje og rengøring af affugteren	17
--	----

FEJLSØGNINGSTIPS

Fejlsøgningstips.....	19
-----------------------	----



Læs denne vejledning

I den vil du finde mange nyttige råd om, hvordan du bruger og vedligeholder dit airconditionanlæg korrekt. Ved blot at udføre lidt forebyggende behandling fra din side, kan du spare dig selv en masse tid og penge i løbet af dit airconditionanlægs levetid. Du kan finde mange svar på almindelige problemer i tabellen over fejlsøgningstips. Hvis du først gennemgår vores fejlsøgningstips, behøver du muligvis ikke at ringe efter en autoriseret servicetekniker.



SIKKERHEDSFORANSTALTNINGER

For at undgå skade på brugeren eller andre personer og skade på ejendom skal du følge følgende anvisninger. Forkert betjening på grund af ignorering af instruktioner kan forårsage skade eller beskadigelse.

- Alvorligheden er klassificeret med følgende angivelser.

 ADVARSEL:	Dette symbol angiver at der er mulighed for personskade eller død
 FORSIGTIG	Dette symbol angiver at der er mulighed personskade eller skade på ejendom.

- Betydninger af symboler, der anvendes i denne vejledning, er vist nedenfor.

	Gør aldrig dette.
	Gør altid dette.

ADVARSEL

Overskrid ikke stikkontaktens eller tilslutningsenhedens klassifikation.

- Da det ellers kan forårsage elektrisk stød eller brand på grund af overskydende varmedannelse.

Du må ikke starte eller stoppe enheden ved at indsætte eller trække stikket ud af stikkontakten.

- Det kan forårsage elektrisk stød eller brand på grund af varmedannelsen.

Du må ikke bruge en beskadiget eller ukorrekt strømledning.

- Det kan forårsage elektrisk stød eller brand.

Du må ikke ændre længden på strømledningen eller dele af stikkontakten med andre enheder

- Det kan forårsage elektrisk stød eller brand på grund af varmedannelsen.

Du må ikke indsætte eller trække stikket ud af stikkontakten med våde hænder.

- Det kan forårsage elektrisk stød.

Anbring ikke enheden i nærheden af en varmekilde.

- Plastdele kan smelte og forårsage brand.

Du skal slukke for strømmen, hvis der kommer underlige lyde, lugte eller røg kommer fra den.

- Det kan forårsage brand og elektrisk stød.

Du må ikke selv forsøge at adskille eller reparere enheden.

- Det kan forårsage maskinstop eller elektrisk stød.

Inden montering, rengøring og vedligeholdelse skal du slukke for strømmen og tage stikket ud af stikkontakten.

- Det kan forårsage elektrisk stød eller personskade.

Du må ikke bruge enheden i nærheden af brændbare gasser eller brændbare stoffer, såsom benzin, benzen, fortynder, osv.

- Det kan forårsage eksplosion eller brand.

Undlad at drikke eller bruge det vand der er drænet fra enheden.

- Det indeholder forurenende stoffer og kan gøre dig syg.

Du må ikke tage vandspanden ud under drift.

- Dette kan medføre, at enheden fyldes med vand og forårsager elektrisk stød.

⚠ FORSIGTIG

⊘ Brug ikke enheden i små rum.

- Manglende ventilation kan forårsage overophedning og brand

⊘ Du må ikke anbringe enheden på steder, hvor vand kan stænke på den.

- Der kan komme vand ind i enheden og ødelægge isoleringen. Det kan forårsage elektrisk stød eller brand.

⊘ Anbring enheden på en jævn og solidt gulv.

- Hvis enheden vælter, kan det forårsage, at der spildes vand og beskadiger ejendele eller forårsager elektrisk stød eller brand.

⚠ FORSIGTIG

⊘ Tildæk ikke indløbs- eller udledningsåbningerne med klæder eller håndklæder.

- Mangel på luftstrøm kan føre til overophedning og brand.

⊘ Du skal udvises omhu, når du bruger enheden i et lokale med følgende personer:

- Spædbørn, børn, ældre mennesker og mennesker, der ikke er følsomme over for fugtighed.

⊘ Må ikke anvendes i områder, hvor kemikalier håndteres.

- Dette vil medføre forringelse af enheden pga. af kemikalier og opløsningsmidler opløst i luften.

⊘ Stik aldrig fingeren eller andre fremmedlegemer ind i gitre eller åbninger. Vær særlig omhyggelig med at advare børn om disse farer.

- Det kan forårsage elektrisk stød eller svigt af enheden.

⊘ Anbring ikke tunge genstande på strømledningen og sørg for, at ledningen ikke kommer under pres.

- Der er fare for brand eller elektrisk stød.

⊘ Undlad at klatre op på eller sidde på enheden.

- Du kan komme til skade, hvis du falder eller hvis enheden vælter.

⊘ Indsæt altid filtre korrekt. Rens filteret hver anden uge.

- Drift uden filtre kan forårsage fejlfunktioner

⊘ Hvis vand kommer ind i enheden, skal du slukke for enheden og afbryde strømmen, og kontakte en autoriseret servicetekniker.

- Det kan forårsage svigt af enheden eller ulykke.

⊘ Anbring ikke blomstervaser eller andre vandbeholdere oven på enheden.

- Hvis der spildes vand inde i enheden, kan det forårsage isolationssvigt og elektrisk stød eller brand

⚠ FORSIGTIG

- Denne enhed må bruges af børn fra 8 år og op og personer med nedsat fysisk, sensorisk eller mental kapacitet eller manglende erfaring og viden, hvis de har fået vejledning eller instruktion om brug af apparatet på en sikker måde og forstå de farer, der er involveret. Børn må ikke lege med apparatet. Rengøring og vedligeholdelse må ikke udføres af børn uden opsyn. (gælder for de europæiske lande).
- Denne enhed må ikke bruges af personer (herunder børn) med nedsat fysisk, sensorisk eller mental kapacitet eller manglende erfaring og viden, medmindre de er under opsyn eller har fået vejledning i brug af apparatet af en person, der er ansvarlig for deres sikkerhed. Børn skal være under opsyn, for at sikre, at de ikke leger med enheden, (gælder for andre lande undtagen de europæiske lande).
- Hvis strømledningen er beskadiget, skal den udskiftes af producenten, dennes serviceagent eller tilsvarende kvalificerede personer for at undgå fare.

- Enheden skal monteres i overensstemmelse med de nationale ledningsforskrifter
- Enheder med elvarmer skal have mindst 1 meter frirum til brændbare materialer.
- Kontakt en autoriseret servicetekniker for reparation eller vedligeholdelse af denne enhed.
- Brug ikke en stikkontakt, der er løs eller beskadiget.
- Brug ikke dit airconditionanlæg i et vådrum, såsom et badeværelse eller vaskerum.
- Brug ikke dette produkt til andre funktioner end dem, der er beskrevet i denne vejledning
- Kontakt en autoriserede installatør for montering af denne enhed.
- Hvis airconditionanlægget vælter under brug, skal du slukke for enheden og straks tage strømledningen ud af stikkontakten. Efterse enheden visuelt for at sikre, at der ikke er nogen skade.
Hvis du har mistanke om at enheden er beskadiget, skal du kontakte en tekniker eller kundeservice for at få hjælp.
- I tordenvejr skal du slukke for strømmen for at undgå at maskinen ødelægges på grund af lynnedslag.
- For at mindske risikoen for brand eller elektrisk stød må du ikke bruge blæser med elektronisk hastighedsregulering.
- Læg ikke strømledningen under gulvtæpper. Tildæk ikke strømledningen med løse tæpper, løbere eller lignende afdækninger. Læg ikke strømledningen under møbler eller apparater. Læg ikke strømledningen hvor mange mennesker går og hvor der ikke vil blive trampet på den
- Åbn ikke enheden under drift.
- Når luffilteret skal fjernes, må du ikke røre nogen metaldele på enheden.
- Tag fat i stikket når du trækker ledningen ud af stikkontakten

Elektriske oplysninger

- Producentens typeskilt er placeret på enhedens bagpanel og indeholder elektriske og andre tekniske data, der er specifikke for denne enhed.
- Sørg for, at enheden er korrekt jordet. For at minimere stød og brandfarer er det vigtigt at have korrekt jordforbindelse. Strømledningen er forsynet med en trepolet jordstik så enheden beskyttes mod stødfare.
- Din enhed skal bruges i en korrekt jordet vægstikkontakt. Hvis den stikkontakt, du ønsker at bruge, ikke er tilstrækkeligt jordet eller beskyttet af en forsinkelsessikring eller afbryder (den nødvendige sikring eller afbryder bestemmes af udstyrets maksimale strøm) Maksimal strøm er angivet på typeskiltet på enheden), en autoriseret elektriker skal installere den rigtige stikkontakt.
- Sørg for, at stikkontakten er tilgængelig efter montering af enheden.
- Brug ikke forlængerledninger eller adapterstik sammen med denne enhed
- Men hvis det er nødvendigt at bruge en forlængerledning, må du kun bruge en godkendt "Affugter" -forlængerledning (kan købes hos de fleste lokale hardwareforretninger). For at undgå personskade skal du altid afbryde strømmen til enheden, inden du monterer og/eller vedligeholder.
- Alt ledningsføring skal udføres i nøje overensstemmelse med ledningsdiagrammet placeret på den midterste plade på enheden (bag vandspanden).

Vær opmærksom på sikringspecifikationerne

Enhedens kredsløbskort (PCB) er designet med en sikring for at give overstrømsbeskyttelse. Specifikationerne for sikringen er trykt på printpladen, såsom: T 3,15A/250V (eller 350V) osv.

BEMÆRK: Alle billeder i denne vejledning er kun til forklaring. Udseendet af den enhed du har købt, kan være lidt anderledes,

men betjeningen og funktionerne er de samme.

Bemærkning om fluorholdige gasser

- Fluorerede drivhusgasser er indeholdt i hermetisk forseglede udstyr. Der henvises til den relevante etiket på selve enheden, for specifikke oplysninger om typen, mængden og CO₂-ækvivalenten i tons af den fluorholdige drivhusgas (på nogle modeller)
- Montering, service, vedligeholdelse og reparation af denne enhed skal udføres af en autoriseret tekniker.
- Afmontering og genbrug af produkter skal udføres af en autoriseret tekniker.



ADVARSLER (kun til anvendelse R290 / R32 kølemiddel)

- Brug ikke andre midler end anbefalet af fabrikanten til at fremskynde afrimningen eller rengøre enheden.
- Enheden skal opbevares i et rum uden kontinuerlig drift af antændelseskilder (for eksempel: åben ild, et gasapparat eller en elektrisk elvarmer).
- Må ikke punkteres eller brændes.
- Vær opmærksom på, at kølemidlet ikke må lugte.
- Enheden skal monteres, betjenes og opbevares i et rum med et areal på over 4 m².
- Overholdelse af nationale gasfordringer skal følges.
- Hold ventilationsåbninger fri for blokeringer.

Enheden skal opbevares for at forhindre at mekanisk skade opstår.

- En advarsel om, at enheden skal opbevares i et godt ventileret område, hvor rummets størrelse svarer til rumområdet som angivet for driften.
- Enhver person, der arbejder på eller reparerer et kølekredsløb, skal have et gyldigt certifikat fra et industriel akkrediteret vurderingsorgan, som har ekspertisen til at håndtere kølemidler på en sikker måde i overensstemmelse med en industriel anerkendt vurderingsspecifikation.
- Vedligeholdelsesarbejde må kun udføres på fabrikantens anvisninger. Vedligeholdelse og reparation, der kræver assistance fra andet fagligt personale, skal udføres under tilsyn af den person, der er kompetent i brugen af brændbare kølemidler.



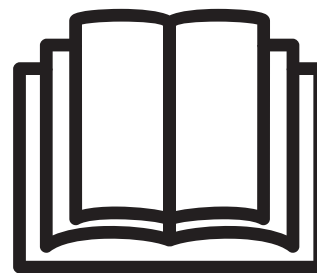

Forsigtig: Risiko for brand / brændbare materialer
(Kræves kun for R32 / R290 enheder)



VIGTIG BEMÆRKNING: Læs denne brugsanvisning omhyggeligt, før du monterer eller betjener din nye affugter. Sørg for, at gemme denne vejledning til fremtidig brug.

Forklaring af symboler, der vises på enheden (kun for enheden R32 / R290 kølemiddel):

	ADVARSEL	Dette symbol viser, at denne enhed anvender et brændbart kølemiddel. Hvis der er lækket kølemidlet og enheden udsættes for en ekstern tændkilde, er der risiko for brand.
	FORSIGTIG	Dette symbol viser, at betjeningsvejledningen skal læses omhyggeligt.

	FORSIGTIG	Dette symbol angiver, at en serviceperson skal håndtere denne enhed med henvisning til monteringsvejledningen.
	FORSIGTIG	Dette symbol viser, at der er tilgængelige oplysninger, såsom betjeningsvejledning eller installationsvejledning.

ADVARSEL (kun ved brug af R290 / R32 kølemiddel)

1. Transport af udstyr der indeholder brandfarlige kølemidler

Se transportbestemmelser

2. Mærkning af udstyr ved hjælp af skilte

Se lokale bestemmelser

3. Bortskaffelse af udstyr, der indeholder brændbare kølemidler

Se nationale bestemmelser.

4. Opbevaring af udstyr/enhed

Opbevaring af udstyr skal være i overensstemmelse med producentens anvisninger.

5. Opbevaring af pakket (ikke solgt) udstyr

Beskyttelsen af opbevaringsemballagen skal udformes således, at mekanisk beskadigelse af udstyret i emballagen ikke medfører tab af kølemiddel.

Det maksimale antal enheder, der kan opbevares sammen, vil blive bestemt af lokale bestemmelser.

6. Oplysninger om servicering

1) Tjek området

Forud for påbegyndelse af arbejdet på systemer, der indeholder brændbare kølemidler, er det nødvendigt at foretage sikkerhedskontrol for at sikre, at risikoen for antændelse minimeres. For reparationer på kølesystemet skal følgende forholdsregler overholdes før arbejdet på systemet påbegyndes.

2) Arbejdsprocedure

Arbejdet skal udføres under en kontrolleret procedure for at minimere risikoen for at brandfarlige gasser eller dampe er til stede under arbejdet.

3) Generelt arbejdsområde

Vedligeholdelsespersonale og andre personer, der arbejder i nærheden, skal informeres om, hvilken type arbejde der udføres. Arbejde i lukkede rum skal undgås. Området omkring arbejdsområdet skal adskilles. Du skal sørge for, at forholdene i området sikres ved at kontrollere brændbart materiale.

4) Kontrol af tilstedeværelse af kølemiddel

Området skal kontrolleres før og under arbejdet med en passende kølemiddeldetektor for at sikre, at teknikeren kender den potentielt brandfarlige atmosfære. Du skal sørge for, at det lækagesøgningsudstyr, der bruges, er egnet til brug sammen med brændbare kølemidler, dvs. ikke-gnistende, tilstrækkeligt forseglede eller egensikret.

5) Tilstedeværelse af brandslukker

Hvis der skal udføres varmt arbejde på køleudstyret eller tilhørende dele, skal der være en passende brandslukker lige ved hånden. Tør pulver eller CO₂ brandslukker ved siden af fyldningsområdet.

6) Ingen antændelseskilder

Personer, der udfører arbejde relateret til et kølesystem, der indeholder brændbare kølemiddel, må ikke bruge antændelseskilder,

der kan forårsage brand eller eksplosion. Alle mulige antændelseskilder, herunder rygning, skal holdes tilstrækkeligt langt væk fra arbejdsstedet, reparation, fjernelse og bortskaffelse, hvorunder brandfarligt kølemiddel eventuelt kan frigives til det omgivende rum. Inden arbejdet finder sted, skal området omkring udstyret undersøges for at sikre, at der ikke er brandfarlige farer eller antændelsesrisici. Rygning forbudt skilt skal være synligt.

7) Område der er ventileret

Sørg for, at området er åbent, eller at det er tilstrækkeligt ventilation, før der arbejdes på systemet. Ventilationen skal fortsætte i den periode, hvor arbejdet udføres. Ventilationen skal sikkert kunne fjerne enhver frigivet kølemiddel, og fortrinsvis lede det ud i atmosfæren.

8) Kontrol til køleudstyr

Hvis der ændres elektriske komponenter, skal de være egnede til formålet og til den korrekte specifikation. Fabrikantens vedligeholdelses- og servicevejledning skal altid følges. Hvis du er i tvivl, kontakt producentens tekniske afdeling for at få hjælp.

Følgende tjek skal anvendes på anlæg, der bruger brændbare kølemidler:

Kapaciteten svarer til rummets størrelse, hvori de kølemiddelholdige dele er monteret.

Ventilationsmaskinen og udløbene fungerer korrekt og er ikke blokeret;

Hvis der anvendes et indirekte kølekreds, skal det sekundære kredsløb kontrolleres for kølemiddel;

Mærkning på udstyret skal altid være synlig og læselig. Mærkninger og skilte, der er ulæselige, skal udskiftes;

Kølerør eller komponenter monteret på et sted, hvor de usandsynligt vil blive udsat for stoffer, der kan korrodere kølemiddelholdige komponenter, medmindre komponenterne er fremstillet af materialer, som iboende er korrosionsbestandige eller passende beskyttet mod korrosion.

9) Kontrol til elektriske enheder

Reparation og vedligeholdelse af elektriske komponenter skal omfatte sikkerhedskontrol og komponentafprøvning. Hvis der er en fejl, der kan kompromittere sikkerheden, skal du ikke tilslutte strøm til kredsløbet, før det er blevet korrigeret tilfredsstillende. Hvis fejlen ikke kan rettes omgående, men det er nødvendigt at fortsætte med driften, skal der anvendes en passende midlertidig løsning. Dette skal rapporteres til ejeren af udstyret, så alle parter bliver underrettet.

Indledende sikkerhedstjek skal omfatte:

Kondensatorerne er afladet: dette skal gøres for at undgå gnisttænding;

At der ikke er elektriske komponenter og ledninger der udsættes under opladning, genopretning eller rengøring af systemet;

At der er en kontinuitet jordforbindelsen.

7. Reparationer af forseglede komponenter

1) Ved reparation af forseglede komponenter skal du afbryde alle elektriske forsyninger fra det udstyr, der arbejdes på, inden du fjerner lukkede dæksler mv. Hvis det er absolut nødvendigt at have strøm til enheden under serviceprocessen, skal der være permanent form for lækagesøgning, der skal være på det mest kritiske punkt for at advare om en potentielt farlig situation.

2) Vær særlig opmærksom på at sikre, at kabinettet ikke ændres, når der arbejdes med elektriske komponenter, for at kompromittere beskyttelsesniveauet.

Dette omfatter kabelskader, for mange tilslutninger, terminaler, der ikke er fremstillet efter originale specifikationer, pakninger, forkerte beslag mv.

Sørg for, at enheden er monteret sikkert.

Sørg for, at pakningerne eller pakningsmaterialerne ikke er blevet så forringet, at de ikke længere tjener til at forhindre indtrængning af brandfarlige atmosfærer. Reservedele skal være i overensstemmelse med fabrikantens specifikationer.

BEMÆRK: Anvendelsen af silikone fugemasse kan påvirke effektiviteten af visse typer lækagedetektorer. Egensikre komponenter

behøver ikke isoleres før der arbejdes på dem.

8. Reparation af egensikre komponenter

Anvend ikke permanente induktive eller kapacitets belastninger til kredsløbet uden at sikre, at den tilladte spænding og strøm for den anvendte enhed ikke overskrides. Egensikre komponenter er de eneste typer, der kan arbejdes på, mens de er i nærværelse af en brandfarlig atmosfære. Testapparatet skal have den korrekte klassificering.

Udskift kun komponenter med reservedele angivet af fabrikanten. Andre dele kan resultere i antændelse af kølemiddel i atmosfæren fra en lækage

9. Kabelføring

Sørg for, at ledningerne ikke er udsat for slitage, korrosion, for højt tryk, vibrationer, skarpe kanter eller andre skadelige miljøforhold. Kontrollen skal også overveje virkningerne af aldrig eller konstant vibration fra kilder som kompressorer eller ventilatorer.

10. Påvisning af brandfarlige kølemidler

Under ingen omstændigheder må der anvendes potentielle antændelseskilder ved søgning eller påvisning af kølemiddellækager. En halogenfakkel (eller en anden detektor, der bruger åben ild) må ikke anvendes.

11. Lækagesøgningsmetoder

Følgende lækagesøgningsmetoder anses for acceptable for systemer indeholdende brændbare kølemidler. Elektroniske lækage detektorer skal bruges til at detektere brandfarlige kølemidler, men følsomheden kan ikke være tilstrækkelig eller skal kalibreres igen. (Sporingsudstyr skal kalibreres i et kølemiddelfrit område.) Sørg for, at detektoren ikke er en potentiel antændelseskilde og er egnet til det anvendte kølemiddel. Lækagedetekteringsudstyr skal indstilles til en procentdel af kølemidlets LFL og kalibreres til det anvendte kølemiddel, og den passende procentdel af gas (maksimalt 25%) er bekræftet. Væsker til lækagesøgning er egnede til de fleste kølemidler, men anvendelsen af klorholdige rengøringsmidler bør undgås, da kloren kan reagere med kølemidlet og korrodere kobberledninger. Hvis du har mistanke om lækage, skal alt åben ild fjernes / slukkes. Hvis der opdages en lækage i kølemidlet, der skal svejdes, skal alt kølemiddel genvindes fra systemet eller isoleres (gennem lukkeventiler) i en lækagerelateret del af systemet. Oxygenfri kvælstof (OFN) skal derefter skylles gennem systemet både før og under lodningsprocessen.

12. Fjernelse og evakuering

Ved reparation på kølekredsløbet eller til andre formål skal der anvendes konventionelle procedurer. Det er dog vigtigt, at bedste praksis følges, da brandbarhed spiller en rolle. Følgende procedure skal overholdes:

Fjernelse af kølemiddel;

Rensning af kredsløbet med inert gas;

Evakuere;

Skyl igen med inert gas;

Åbn kredsløbet ved at skære eller lodde.

Kølemiddelladningen skal returneres til de korrekte genvindingscylindre. Systemet skal skylles med OFN for at gøre enheden sikker. Denne proces skal muligvis gentages flere gange. Trykluft eller ilt må ikke bruges til denne opgave.

Skylning opnås ved at afbryde vakuomet i systemet med OFN og genpåfyldning, indtil arbejdsstrykket er nået. Derefter udluftes atmosfæren og sænkes derefter til et vakuum. Denne proces skal gentages, indtil der ikke er mere kølemiddel inde i systemet. Når den endelige afladning anvendes, skal systemet udluftes til atmosfærisk tryk for at muliggøre arbejdet. Denne operation er helt afgørende, hvis lodning på rørarbejdet skal finde sted.

Sørg for, at udløbet til vakuumpumpen ikke er tæt på nogen antændelseskilder, og der er mulighed for ventilation.

13. Fyldningsprocedurer

Ud over konventionelle fyldningsprocedurer skal følgende krav følges. Sørg for, at der ikke forekommer forurening af forskellige

kølemidler, når der bruges fyldningsudstyr. Slangere eller ledninger skal være så korte som muligt for at minimere mængden af kølemiddel indeholdt i dem.

Cylindere skal stå oprejst.

Sørg for, at kølesystemet er jordinget, inden du fylder systemet med kølemiddel. Mærk systemet, når påfyldningen er færdig (hvis du ikke allerede har gjort det).

Der skal udvises ekstrem forsigtighed for ikke at overfylde kølesystemet.

Inden du påfylder systemet, skal det testes med OFN. Systemet skal tæthedsprøves ved afslutningen af påfyldning og før idriftsættelse. En opfølgende tæthedsprøvning skal udføres inden stedet forlades.

14. Nedlukning

Før du udfører denne procedure, er det vigtigt, at teknikeren er helt bekendt med udstyret og alle dens detaljer. Det anbefales at genvinde alle kølemidler sikkert. Før den udførte opgave udføres, skal der udtages en olie- og kølemiddelprøve, hvis der er behov for analyse inden genbrug af genvundet kølemiddel. Det er vigtigt, at strøm er tilgængelig, før opgaven påbegyndes.

a) Bliv fortrolig med udstyret og dets drift.

b) Isolere systemet elektrisk.

c) Før du forsøger proceduren, skal du sikre dig:

Om nødvendigt er der mekanisk håndteringsudstyr til rådighed til håndtering af kølecylindre. Alle personlige værnemidler er tilgængelige og skal anvendes korrekt;

Gendannelsesprocessen skal overvåges til enhver tid af en kompetent person

Genopretningsudstyr og cylindre opfylder de relevante standarder.

d) Pump ned kølemiddel system, hvis det er muligt.

e) Hvis der ikke er muligt at danne et vakuum, skal man danne en manifold, så kølemiddel kan fjernes fra forskellige dele af systemet.

f) Sørg for, at cylinderen er placeret på skalaerne, inden genopretningen finder sted.

g) Start gendannelsesmaskinen og betjen i overensstemmelse med producentens anvisninger.

h) Overfyld ikke cylindrene. (Ikke mere end 80% volumen flydende ladning).

i) Overskrid aldrig cylinderens maksimale arbejdsstryk, selv midlertidigt.

j) Når cylindrene er fyldt korrekt og processen er færdig, skal du sørge for, at cylindrene og udstyret straks fjernes fra stedet, og alle isoleringsventiler på udstyret lukkes.

k) Genvundet kølemiddel må ikke fyldes på et andet kølesystem, medmindre det er blevet rengjort og kontrolleret.

15. Mærkning

Udstyret skal mærkes med angivelse af, at det er blevet pålagt og tømt for kølemiddel. Mærkaten skal være dateret og underskrives. Sørg for, at der er etiketter på udstyret, hvis udstyret indeholder brændbart kølemiddel.

16. Genopretning

Ved fjernelse af kølemiddel fra et system, enten til service eller nedlukning anbefales det, at alle kølemidler fjernes sikkert.

Ved overførsel af kølemiddel til cylindre skal man sørge for, at der kun anvendes egnede kølemidler. Sørg for, at det samlede antal cylindre, der kræves for den totale systempåfyldning er til rådighed. Alle cylindre, der skal anvendes, er beregnet til det genvundne kølemiddel og mærket for dette kølemiddel (dvs. specielle cylindre til genvinding af kølemiddel). Cylindrene skal være komplet med overtryksventil og tilhørende afspærringsventiler. Tomme genvindingscylindre evakueres og om muligt afkøles, før genopretning sker.

Genvindingsudstyret skal være i god stand med et sæt instruktioner vedrørende det udstyr, der er til rådighed, og skal være egnet

til genvinding af brændbare kølemidler.

Derudover skal et sæt kalibrerede vægte være til rådighed og i god stand. Slangerne skal være udstyret med lækagefri frakoblingskoblinger og være i god stand. Før du bruger genopretningsenheden, skal du kontrollere, at den er i perfekt stand, er blevet vedligeholdt korrekt, og at alle tilhørende elektriske komponenter er forseglet for at forhindre tænding i tilfælde af frigivelse af kølemiddel. Kontakt producenten, hvis du er i tvivl.

Det genvundne kølemiddel skal returneres til kølemiddelleverandøren i den korrekte genvindingsflaske, og det relevante affaldshåndteringsattest skal arrangeres. Bland ikke kølemidler i genvindingsenheder og især ikke i cylindre. Hvis kompressorer eller kompressorolier bør fjernes, at sikre de blev evakueret til et acceptabelt niveau, for at sikre, at brændbart kølemiddel ikke forbliver i smøremidlet. Evakueringsprocessen skal gennemføres forud for returnering af kompressoren til leverandørerne. Kun elvarme til kompressoren må anvendes til at fremskynde denne proces. Når olie drænes fra et system, skal det udføres sikkert.

BEMÆRK: Kontrolpanelet på den enhed, du har købt, kan være lidt anderledes i henhold til andre modeller.

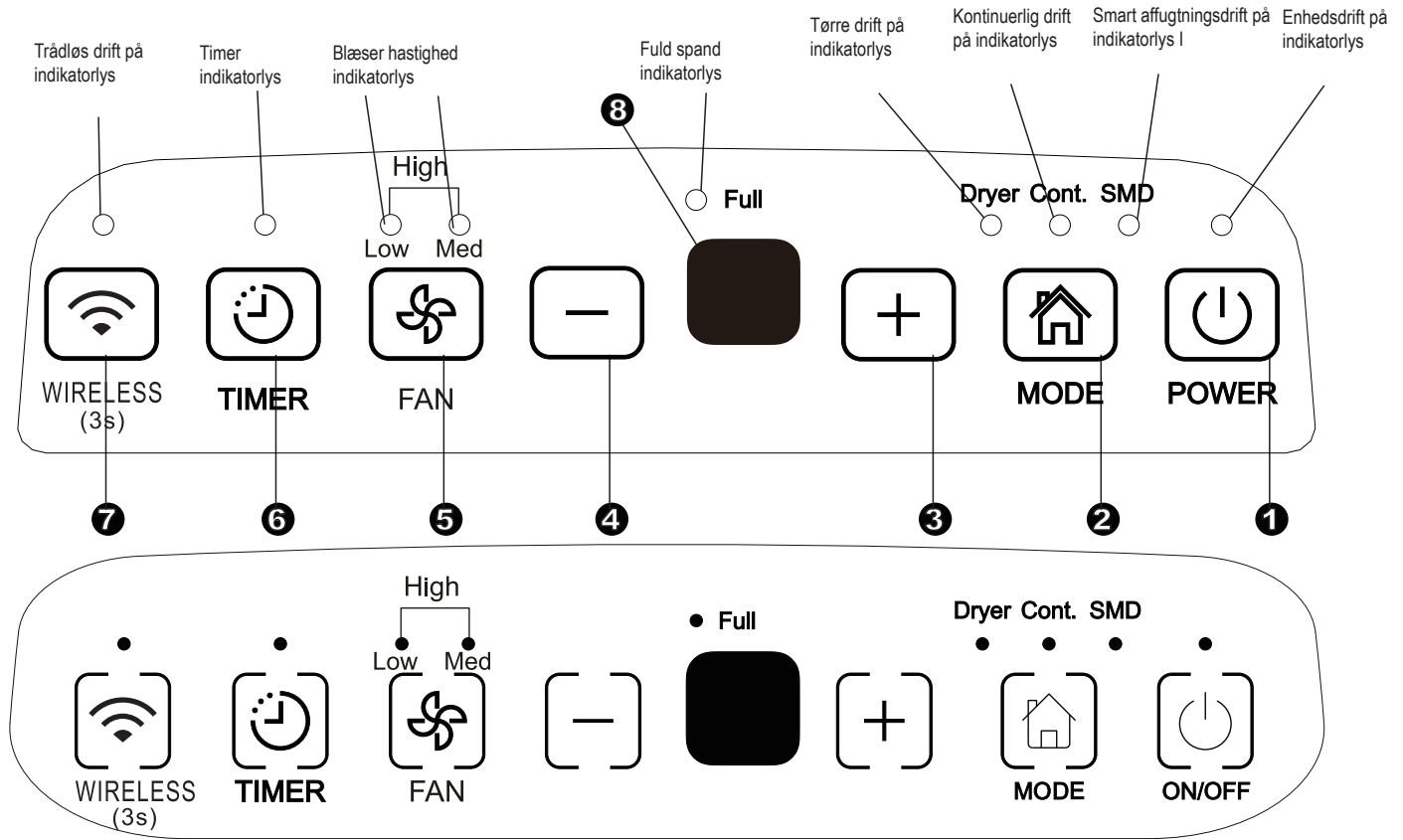

Fig.1

Kontrolknapper

Når du trykker på knappen for at ændre driftsfunktioner, laves en biplyd for at indikere, at modus er ændret.

1 Power Pad

Tryk for at tænde og slukke for affugteren.
BEMÆRK: Når kompressoren starter eller stopper, kan enheden lave høje lyde, det er normalt.

2 Modus knapper

Tryk for at vælge den ønskede drift modus fra affugtning, tørre, kontinuerlig affugtning og smart affugtning.
BEMÆRK: Tørre og smart affugtning modus er valgfrit.

3 4 + / -: Op / Ned knapper

• Fugtighedsindstillede kontrolknapper

Fugtighedsniveauet kan indstilles inden for en rækkevidde på 35% relativ luftfugtighed til 85% relativ luftfugtighed i 5% trin.

For mere tør luft, + tryk på knappen og indstil til en lavere procent værdi (%).

For spjældluft, - tryk på knappen og indstil en højere procentværdi (%).

• TIMER Indstilling kontrolknapper

Brug op/ned knapper til at indstille auto start og auto stop tid fra 0.0 til 24.

5 Blæser knap

Kontroller blæserhastigheden. Tryk for at vælge ventilatorhastighed i tre trin lav, mellem og høj. Blæserhastigheden lyser under forskellige indstillinger for blæserhastigheden. Men når du vælger høj blæserhastighed, lyser både de lave og mellem blæserhastig lys.

6 Timer knap

Tryk for at starte auto start og auto stop funktionen i forbindelse med + og - knappen.

7 Trådløs knap (valgfrit)

Tryk på denne knap i 3 sekunder for at starte trådløs forbindelse. LED DISPLAY viser 'AP' (på dette tidspunkt slukker enheden alle andre funktioner) for at angive, at du kan indstille den trådløse forbindelse. Hvis forbindelsen (router) lykkes inden for 8 minutter, afbryder enheden automatisk den trådløse forbindelse, og den trådløse indikator vil lyse og enheden går tilbage til de tidligere funktioner. Hvis forbindelsen fejler inden for 8 minutter, afbryder enheden automatisk den trådløse forbindelse.

8 Display

Viser det indstillede % luftfugtighedsniveau fra 35% til 85% eller automatisk start / stop-tid (0 ~ 24) under indstilling, så viser den aktuelle (5% nøjagtighed) rum % fugtighedsniveau i et område på 30% relativ luftfugtighed til 90% relativ luftfugtighed.

Fejlkode og beskyttelseskoder:

AS- Fugtighedssensor modul fejl-tag enhedens stik ud af stikkontakten og sæt den i igen. Hvis fejlen gentages, skal du ringe til en autoriseret servicetekniker.

ES- Temperaturfølerfejl - Tag stikket ud af enheden og sæt det i igen. Hvis fejl gentages, skal du ringe til en autoriseret servicetekniker
P2- Spanden er fyldt eller spanden sidder i rigtigt på plads – Tøm spanden og sæt den rigtigt på plads.

Andre funktioner

Spand Fuld lys

Lyser, når spanden er klar til at blive tømt, eller når spanden er fjernet eller ikke sat i den rigtige position.

Automatisk slukning

Affugterne slukker, når spanden er fuld, eller når spanden er fjernet eller ikke sat rigtigt på plads. På nogle modeller fortsætter blæsermotoren i 30 sekunder.

Automatisk optøning

Når frost opbygges på fordampers spoler, vil kompressoren afbryde og blæseren fortsætter med at køre, indtil frosten forsvinder.

BEMÆRK: Når den automatiske afrimning udføres, kan du høre kølemidlet løbe. Dette er normalt.

Vent 3 minutter før genoptagelse af driften.

Når enheden er stoppet, kan den ikke genstartes i de første 3 minutter. Dette er for at beskytte enheden. Driften starter automatisk efter 3 minutter.

Smart affugtning modus (valgfrit)

Ved smart affugtning modus styrer enheden automatisk rumfugtigheden i et komfortabelt område på 45%~55% i forhold til stuetemperaturen. Indstillingen for fugtighedsfunktionen er ugyldig.

Automatisk genstart

Hvis enheden afbrydes uventet på grund af strømafbrydelsen, genstarter den automatisk med den tidligere funktionsindstilling, når strømmen kommer tilbage.

Indstil Timer

- Tryk for at starte funktionen auto start eller auto stop i forbindelse med ⊕ og ⊖ knapper.
- Når enheden er tændt, skal du trykke på Timer knappen, for at aktivere AUTO STOP funktionen. Når enheden er slukket, skal du trykke på Timer knappen, for at aktivere AUTO START funktionen.
- Tryk på eller hold knappen OP eller NED for at ændre Auto tiden med 0,5 timers intervaller, op til 10 timer og derefter i 1 time intervaller op til 24 timer. Styringen tæller tiden ned til start.
- Den valgte tid registreres på 5 sekunder, og systemet vender automatisk tilbage for at vise den tidligere luftfugtighedsindstilling.
- Aktivering af enheden til eller fra på noget tidspunkt eller justering af indstillingen timeren til 0,0 vil annullere den automatiske start / stop-tidsprogram.
- Når LED display vindue viser koden for P2, funktionen auto start eller auto stop vil blive annulleret.

Tørre modus (valgfrit)

Enheden kan udføre MAX affugtning, når den er i tørre modus. Blæserhastigheden er fast ved høj blæserhastighed.

BEMÆRK:

- Tørre modus skal betjenes i et lukket rum, åben ikke døre og vinduer.
- For at opnå den mest effektive affugtning skal du først dehydrere dit våde tøj.
- Sørg for at styre luftstrømmen direkte på våde tøj (se Fig A).
- Hvis tøj er for tykt og tungt får det muligvis ikke den bedste effektive affugtning.

FORSIGTIG

- Tildæk ikke enhedens luftudløb med tøj. Det kan forårsage for høj varme, brand eller fejl på enheden.
- Placer ikke det våde tøj på toppen af enheden og lad ikke vand dryppe ind i enheden. Det kan forårsage elektrisk stød, krybning eller fejl på enheden.

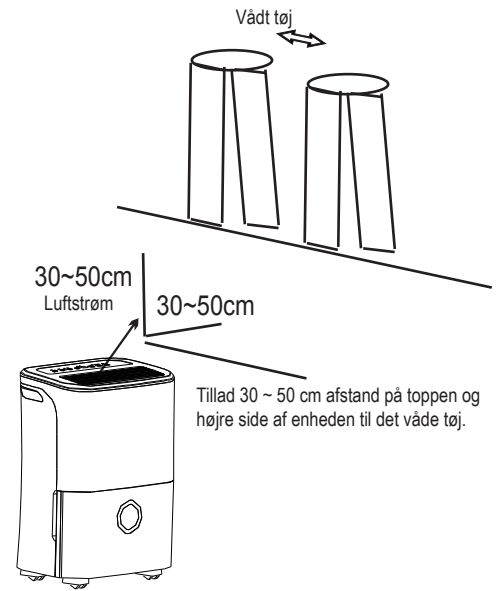

Fig.A

Identifikation af dele

Front

- ① Kontrolpanel
- ② Håndtag (begge sider)
- ③ Luftudtagsgitter
- ④ Vandspand
- ⑤ Vindue for vandniveau

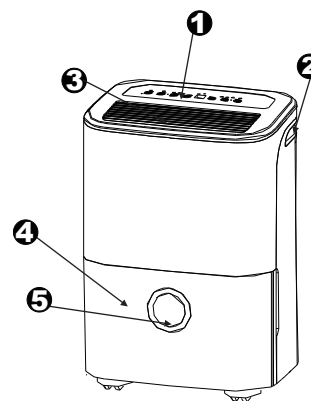

Fig. 2

Bagside

- ① Udløb til afløbsslange
- ② Hjul
- ③ Strømledning og stik
- ④ Luftindtagsgitter
- ⑤ Luftfilter (bag gitteret)
- ⑥ Spænde til strømledning (bruges kun når enheden opbevares.)

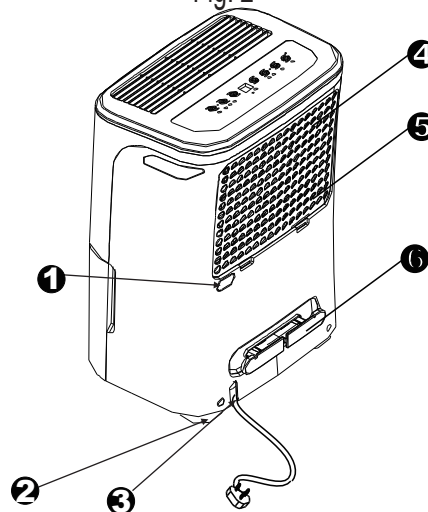

Fig. 3

BEMÆRK: Alle billeder i denne vejledning er kun til forklaring. Udseendet af den enhed du har købt, kan være lidt anderledes, men betjeningen og funktionerne er de samme. Betjeningen og funktionerne er de samme.

Placering af enheden

En affugter, der arbejder i en kælder, har ringe eller ingen virkning på tørring af et tilstødende lukket opbevaringsområde, såsom et skab, medmindre der er tilstrækkelig cirkulation af luft ind og ud af området.

- Må ikke bruges udendørs.
- Denne affugter er kun beregnet til brug indendørs i boliger. Denne affugter må ikke anvendes til kommercielt eller industrielt.
- Anbring affugteren på en jævn, plan gulv, der er stærk nok til at understøtte enheden med en fuld spand vand.
- Tillad mindst 20 cm frirum til alle sider af enheden for god luftcirkulation.
- Anbring enheden i et område, hvor temperaturen ikke falder under 5°C (41°F). Spolerne kan blive dækket af frost ved temperaturer under 5°C (41°F) hvilket kan reducere ydelsen.
- Anbring ikke enheden tæt på tørretumbler, varmeapparater eller radiator.
- Brug enheden til at forhindre fugtskader, overalt hvor bøger eller værdigenstande opbevares.
- Brug affugteren i en kælder for at forhindre fugtskader.
- Affugteren skal betjenes i et lukket område for at være mest effektivt.
- Luk alle døre, vinduer og andre udvendige åbninger til lokalet.

Når du bruger enheden

- Når du først bruger affugteren, skal du lade enheden køre kontinuerligt i 24 timer.
- Denne enhed er designet til at fungere i et miljø mellem 5°C/41°F og 32°C/90°F og mellem 30% (RH) og 80% (RH).
- Hvis enheden er slukket og hurtigt skal tændes igen, skal du give ca. tre minutter, før den korrekte funktion genoptages.
- Tilslut ikke affugteren til et stikkontakt, der også bruges til andre elektriske apparater.
- Vælg et passende sted, sørg for at du har nem adgang til en stikkontakt.
- Sæt enheden i en stikkontakt med jordforbindelse.
- Sørg for, at vandspanden er sat korrekt på plads, ellers vil enheden ikke fungere korrekt.

BEMÆRK: Når vandet i spanden når til et bestemt niveau, skal du være forsigtig med at flytte maskinen for at undgå at den vælter.

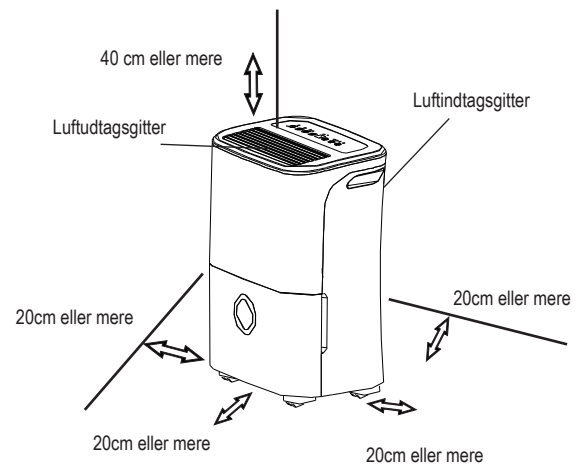

Fig. 4

Hjul (Installer på fire punkter i bunden af enheden)

- Tving ikke hjulene til at bevæge sig over gulvtæpper, eller flytte apparatet med vand i spanden. (Enheden kan vælte og spilde vand.)

BEMÆRK: Hjul er valgfrit, nogle modeller uden.

Fjernelse af det opsamlede vand

Der er to måder at fjerne det opsamlet vand.

1. Brug spanden

- Når spanden er fuld, lyser "Fuld" indikatorlampen, det digitale display viser P2.
- Træk spanden langsomt ud. Tag solidt fast i venstre og højre håndtag og træk forsigtigt lige ud, så vand ikke spildes. Sæt ikke beholderen på gulvet, fordi spandens bund er ujævn. Ellers vælter spanden og vandet spildes.
- Smid vandet ud og sæt spanden tilbage. Spanden skal være sat på plads og sidde sikkert i affugteren for at fungere.
- Maskinen genstarter, når spanden er sat tilbage på den rette plads.

1. Træk spanden lidt ud.

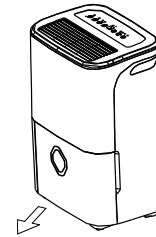

Fig. 5

2. Hold fast i begge sider af spanden og træk den ud af enheden.

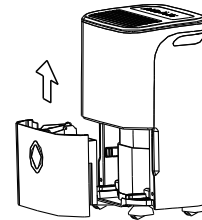

Fig 6

3. Hæld vandet ud.

BEMÆRK:

- Når du fjerner spanden, må du ikke røre ved nogen dele inden i enheden. Det kan skade produktet. Sørg for at skubbe spanden forsigtigt helt ind i enheden.
- Hvis du rammer med spanden mod noget eller ikke skubber den sikkert ind, kan den forårsage, at enheden ikke fungerer.
- Når du fjerner spanden, skal du tørre enheden, hvis der er vand i den.

Fjernelse af det opsamlede vand

2. Kontinuerlig dræning

- Vand kan tømmes automatisk i et gulvafløb ved attilslutte enheden til en vandslange (medfølger ikke).
- Fjern gummiproppen fra afløbsslængens udløb Fastgør en afløbsslange (ID = 13.5mm) og før den til gulvafløbet eller et egnet dræningsanlæg (se Fig. 7).
- Sørg for, at slangen sidder solidt fast, så der ikke sker lækager.
- Før slangen mod afløbet, sørg for, at der ikke er knæk, der stopper vandstrømmen.
- Sæt slængens ende i afløbet og sørg for, at slængens ende er i niveau eller nede for at lade vandet strømme jævnt. Lad det ikke op.
- Sørg for, at vandslængen er lavere end afløbet.
- Vælg den ønskede fugtighedsindstilling og blæserhastighed på enheden for kontinuerlig afløb at starte.

BEMÆRK: Hvis den kontinuerlige afløbsfunktion ikke anvendes, skal du fjerne afløbsslængen fra afløbet og sætte gummiproppen tilbage på afløbsslængen.

Pleje og rengøring af affugteren

Sluk affugteren og tag stikket ud af stikkontakten inden rengøring.

1. Rengør gitteret og kabinettet

- Brug vand og et mildt rengøringsmiddel. Brug ikke blegemiddel eller slibemidler.
- Spild ikke vand direkte på hovedenheden. Hvis du gør det, kan det forårsage elektrisk stød, fordi isolationen forringes eller får enheden til at ruste.
- Luftindtag og udløbsgitter bliver let snavsede, så brug en støvsuger eller børste til at rengøre.

2. Rengør spanden

Rengør spanden for hver anden uge, for at forhindre vækst af skimmel, meldug og bakterier. Fyld spanden delvist med rent vand og tilsæt lidt mildt rengøringsmiddel. Hvirvl rundt i spanden, tøm og skyl.

BEMÆRK: Brug ikke en opvaskemaskine til at rengøre spanden.

Efter rengøring skal spanden sættes på plads og sidde forsvarligt, for at affugteren kan fungere.

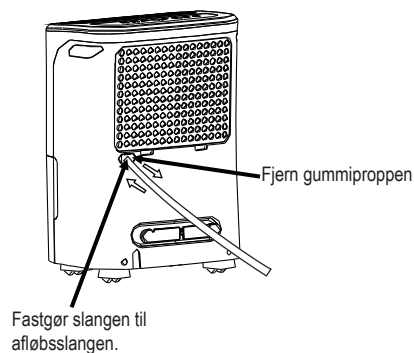

Fig.7

3. Rengør luftfilteret

Luftfilteret bag frontgitteret skal tjekkes og rengøres mindst hver anden uge eller oftere, hvis det er nødvendigt.

BEMÆRK: SKYL IKKE ELLER SÆT IKKE FILTERET I OPVASKEMASKINEN.

For at fjerne:

- Grib fat i fanen på filteret og træk den opad, og træk den ud som vist på Fig. 10.
- Rengør filteret med varmt sæbevand. Skyl og lad filteret tørre, inden det sættes tilbage på plads. Rengør ikke filteret i en opvaskemaskine.

For at fastgøre:

- Sæt luftfilteret i enheden fra undersiden til oversiden. Se fig. 10.

FORSIGTIG:

Brug IKKE affugteren uden filter, da snavs og fnug vil tilstoppe den og reducere ydelsen.

BEMÆRK: Kabinettet og fronten kan støves af med en oliefri klud eller vaskes med en klud fugtet i en opløsning af varmt vand og mildt opvaskemiddel. Skyl grundigt og tør den af. Brug aldrig barske rensedmidler, voks eller polish på kabinettets front. Sørg for at vride overskydende vand fra kluden, før du tørrer rundt om betjeningen. Overskydende vand i eller omkring betjeningspanelet kan forårsage skade på enheden.

Pleje og rengøring af affugteren

4. Når du ikke bruger enheden i længere tid

- Når du har slukket enheden, skal du vente en dag, inden du tømmer spanden.
- Rengør hovedenheden, vandspanden og luftfilteret.
- Tildæk enheden med en plastikpose.
- Opbevar enheden opretstående på et tørt, godt ventileret sted.

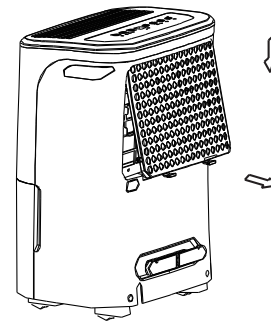

Fig. 8

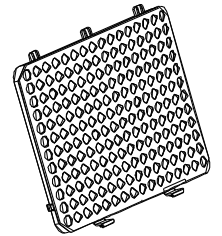

Fig. 9

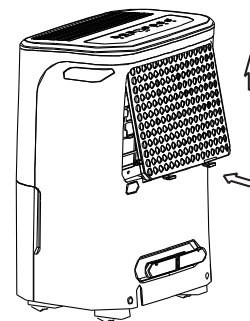

Fig. 10

Før du ringer efter en autoriseret servicetekniker, kan du først gennemgå nedenstående diagram.

Problem	Hvad skal du tjekke
<p>Enheden starter ikke</p>	<ul style="list-style-type: none"> • Sørg for, at affugterens stik er sat helt ind i stikkontakten. • Kontroller kabinetets sikring /strømbryderboksen. • Affugteren har nået sit forudindstillede niveau eller spanden er fuld. • Vandspanden er ikke i den rigtige position.
<p>Affugteren tørrer ikke luften som den skal</p>	<ul style="list-style-type: none"> • Tillod ikke tilstrækkelig tid til at fjerne fugten. • Sørg for, at der ikke er gardiner, persienner eller møbler, der blokerer affugterens forside eller bagside. • Fugtighedsstyringen er måske ikke lav nok. • Tjek, at alle døre, vinduer og andre åbninger er forsvarligt lukket. • Rumtemperaturen er for lav, under 5 °C(41°F). • Der er en petroleumsvvarmer eller noget der afgiver vanddamp i rummet.
<p>Enheden afgiver en høj lyd, når den arbejder</p>	<ul style="list-style-type: none"> • Luftfilteret er tilstoppet. • Enheden er vipet i stedet for oprejst som den burde være. • Gulvfladen er ikke plan.
<p>Frost dannes på spolerne</p>	<ul style="list-style-type: none"> • Dette er normalt. Affugteren har automatisk afrimningsfunktion.
<p>Vand på gulvet</p>	<ul style="list-style-type: none"> • Slange til stik eller slangetilslutning kan være løs. • Har til hensigt at bruge spanden til at opsamle vand, men drænproppen på bagsiden er fjernet.
<p>ES, AS eller P2 vises i displayet</p>	<ul style="list-style-type: none"> • Disse er fejlkoder og beskyttelseskoder. Se KONTROLKNAPPER I afsnittet AFFUGTER.

Kui kasutate seda kuivatusseadet Euroopa riikides, kasutage seadet ainult käesolevas juhendis kirjeldatud viisil:

HÄVITAMINE: Seadet ei tohi visata sorteerimata olmejäätmete hulka. Sellised ohtlikud jäätmed tuleb koguda eraldi, et käidelda spetsiaalselt.

Seadet ei tohi visata majapidamisjäätmete hulka.

Seadme hävitamiseks on järgnevad variandid:

- A) Omavalitsustel on spetsiaalsed jäätmetekogumispunktid, kuhu saab viia elektroonilised jäätmed tasuta.
- B) Ostes uue seadme, müüja võtab vastu Teie vana seadme tasuta.
- C) Toote valmistaja hävitab Teie vana seadme tasuta.
- D) Kuna kasutatud seadmed sisaldavad väärtuslikke materjale, saab neid müüa vanametalli kogumispunktidesse.

Jäätmete viskamine metsadesse ja loodusesse ohustab Teie tervist, sest loodusesse sattudes võivad neis sisalduvad mürgid või muud kahjulikud ained reostada suuri maa-alasid või veekogusid.

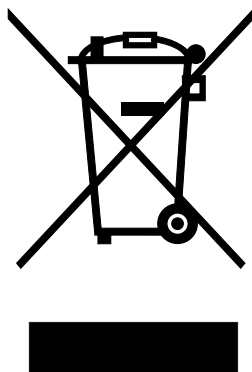

SISUKORD

OHUTUSJUHEND

Hoiatus	2
Ettevaatus	3
Elektrilineinfo	4
HOIATUSED (ainult jahutusvedeliku R290/R32 kasutamiseks)	6

NIISKUSE EEMALDAJA JUHTPANEEL

Juhtpaneel	11
Muud funktsioonid	12

SEADME KIRJELDUS

Seadme kirjeldus	15
Üksuse paigaldamine	16

SEADME KASUTAMINE

Kui kasutate seadet	17
Kogutud veepaagi tühjendamine	18

KÄITLEMINE JA HOOLDUS

Niiskuse eemaldaja hooldus ja puhastamine	19
---	----

PROBLEEMIDE KÕRVALDAMINE

Probleemide kõrvaldamise nõuanded	21
---	----



Lugege See Juhend

Selles juhendis leiате mitmeid nippe, kuidas kasutada ja hooldada Teie kliimaseadet õigesti. Pisut ennetvat hooldust Teie poolt säästab aega ja raha Teie kliimaseadme elueal. Leiате mitmeid vastuseid tavalistemale probleemidele sellest probleemide kõrvaldamise nõuande seksioonist. Kui vaatate esmalt läbi meie tõrkeotsingu nippide tabeli, pole teil võib-olla tarvis teenindusse helistada.



OHUTUSJUHEND

Tagamaks ohutus nii inimestele kui ka eluhoonetele, peate jälgima järgmisi kasutusjuhendeid. Vale kasutamine juhiste ignoreerimise tõttu võib tekitada kahju.









- Probleemi tõsidus on liigitatud järgnevate tähistega abil:

 HOIATUS:	See märk osutab surma või raske vigastuse võimalust.
 ETTEVA	See märk osutab vigastuse või eluhoone kahjustuse võimalust.

- Juhendis kasutatavate sümbolite tähendused on järgnevad:

	Ära mitte kunagi tee nii.
	Tee alati nii.

HOIATUS

 Ärge ületage pistiku või liiteseadise taset.	 Ärge kasutage ega peatage toodet toitejuhet pistikust välja tõmmates või vooluvõrku sisestades.	 Ärge vigastage ega kasutage määramata toitejuhtmeid.
<ul style="list-style-type: none">• Vastasel juhul võib see põhjustada elektrilöögi või liigsest soojusenergiast tingitud tulekahju.	<ul style="list-style-type: none">• See võib põhjustada kuumuse tekkimise tõttu elektrilöögi või tulekahju.	<ul style="list-style-type: none">• See võib põhjustada elektrilöögi või tulekahju.
 Ärge muutke toitejuhtme pikkust ega jagage seinakontakti teiste seadmetega	 Ärge sisestage ega eemaldage pistikut märgade kätega.	 Ärge asetage seadet soojusallika lähedusse.
<ul style="list-style-type: none">• See võib põhjustada kuumuse tekkimise tõttu elektrilöögi või tulekahju.	<ul style="list-style-type: none">• See võib põhjustada elektrilöögi	<ul style="list-style-type: none">• Plastikust osad võivad sulada ja põhjustada tulekahju
 Eemaldage seade voolust, kui seadmest tuleb kahtlast lõhna, häält või suitsu.	 Ärge kunagi üritage seadet ise eemaldada ega parandada.	 Enne paigaldust, puhastust ja hooldust lülitage toide välja ja tõmmake seade pistikust lahti.
<ul style="list-style-type: none">• See võib põhjustada elektrilöögi või tulekahju.	<ul style="list-style-type: none">• See võib põhjustada seadme rikke või elektrilöögi.	<ul style="list-style-type: none">• See võib põhjustada elektrilöögi või vigastuse.
 Ärge kasutage masinat kergestisüttivate gaaside või põlemisainete lähedal, nagu bensiin, benseen, vedeldaja jne.	 Ärge jooge ega kasutage seadmest eemaldatud vett.	 Kui seade on kasutuses, ärge eemaldage seadme veepaaki.
<ul style="list-style-type: none">• See võib tekitada plahvatuse või tulekahju.	<ul style="list-style-type: none">• See sisaldab ohtlikuid aineid ja Te võite haigestuda.	<ul style="list-style-type: none">• See võib põhjustada seadme lukustumise ja põhjustada elektrilöögi.

⚠ ETTEVA**⊘ Ärge kasutage seadet väikestes ruumides.**

- Ventilatsiooni puudumine võib põhjustada ülekuumenemise ja tulekahju.

⊘ Ärge paigaldage seadet kohtadesse, kus seadmele võib lekkida vett.

- Seadmesse võib sattuda vett ning isolatsiooni nõrgendada. See võib põhjustada elektrilöögi või tulekahju.

⊘ Asetage seade tasasele põrandale.

- Juhul, kui seade kukub ümber, võib see põhjustada vee lekkimist ja kahju esemetele või põhjustada elektrilöögi või tulekahju.

⚠ ETTEVA**⊘ Ärge tõkestage õhu sissetõmbe- või väljeavasid kangaste või rätikutega.**

- Õhuvoolu puudus võib põhjustada ülekuumenemise ja tulekahju.

⊘ Pöörake erilist tähelepanu, kui kasutate seadet samas ruumis järgmiste isikutega:

- Imikud, lapsed, eakad ning niiskusele mitte tundlikud inimesed.

⊘ Ärge kasutage kohtades, kus käsitletakse kemikaale.

- See põhjustab seadme riknemist õhku lahustunud kemikaalide ja lahustite tõttu.

⊘ Ärge pange sõrmi või muid esemeid õhu sissetõmbe- või väljevadesse. Hoiatage lapsi nende ohtude eest.

- See võib põhjustada elektrilöögi või seadme riknemise.

⊘ Ärge pange volujuhtme peale raskeid esemeid, et juhe ei jääks kompressi alla.

- Olemas on tulekahju või elektrilöögi oht.

⊘ Ärge ronige ega istuge seadme peal.

- Vigastusoht, kui te kukute seadme peale või seade kukub ümber.

⊘ Sisestage filtrid alati kindlalt. Puhastage filtrid iga kahe nädala tagant.

- Kasutamine ilma filtriteta võib põhjustada seadme rikke.

⊘ Juhul kui seadmesse pääseb vett, lülitage seade välja, eemaldage vooluvõrgust ning pöörduge kvalifitseeritud hooldustehniku poole.

- See võib põhjustada seadme riknemise või õnnetuse.

⊘ Ärge hoidke lillevaase või veeanumaid seadme peal.

- Vesi võib lekkida seadmesse ja põhjustada isolatsiooni rikke, elektrilöögi või tulekahju.

⚠ ETTEVAATUS

- Seda seadet tohivad kasutada üle 8 aastased lapsed ja isikud, kellel on vähenenud füüsiline, sensoorne või vaimne võimekus või kogemuste ja teadmiste puudumine, kui neil on järelevalve või on antud juhend seadme kasutamiseks ohutul viisil ja teavitatud ohtudest. Lapsed ei tohi seadmega mängida. Lapsed ei tohi seadet puhastada või hooldada ilma järelevalveta (jões Euroopa riikides)

- Kliimaseadet ei ole mõeldud kasutamaks järelvalveta või turvalisuse eest vastutava inimese juhendamiseta isikutel (sealhulgas ka lastel), kellel esineb psühholoogilisi, füüsilisi või sensoorseid häireid või kellel puuduvad piisavad kogemused ja teave ohtudest. Lastel tuleks olla järelvalve, tagamaks et nad ei mängiks seadmega. (kohaldatakse teistes riikides, välja arvatud Euroopa riigid)
- Juhul, kui voolujuhe on kahjustatud, tuleb see igasuguse ohu vältimiseks lasta tootjal, volitatud müügijärgses teeninduses või kvalifitseeritud elektrikul välja vahetada.
- Seade tuleb paigaldada vastavalt siseriiklikele juhtmestiku eeskirjadele.
- Elektrilise kütteseadmega seadmel peab olema vähemalt 1 meeter vahet tuleohtlikest materjalidest.
- Seadme hoolduse ja paranduse korral võtke ühendust volitatud hoolduspersonaliga.
- Ärge kasutage katkist või lahtist pistikut.
- Ärge kunagi kasutage seadet väga niisketes ruumides nagu näiteks vannitoas või pesemisruumis.
- Kasutage seadet ainult käesolevas juhendis kirjeldatud viisil.
- Seadme paigaldamiseks pöörduge volitatud paigaldaja poole.
- Kui kliimaseade kukub kasutuse ajal ümber, lülitage seade koheselt välja ning eemaldage vooluallikast. Vaadake pealiskaudselt üle, et seadmes ei oleks kahjustusi.

Kui Te kahtlustate, et seade on kahjustatud, pöörduge hoolduspersonaliga või klienditeeninduse poole.

- Vältimaks äikesest seadmesse tulenevaid kahjustusi, tuleb kliimaseade äikese ajal välja lülitada.
- Tulekahju ja elektrilöögi vältimiseks ärge kasutage kliimaseadet ühegi püsikiiruse regulaatori jaoks.
- Ärge pange juhtmeid vaipkatte alla. Ärge katke juhtmeid erinevate katetega. Ärge vedage juhtmeid mööbli või teiste seadmete alt. Seadke juhtmed nii, et need ei oleks liikluspinnal, kus on võimalik juhtmetesse komistada.
- Ärge avage seadet kasutuse ajal.
- Õhufiltri eemaldamise korral ärge puutuge seadme metallosasi.
- Eemaldades pistikut vooluvõrgust, hoidke pistiku peast.

Elektriinfo

- Tagapaneelil on seadme tootja andmeplaat, kust leiate seadme tehnilised ja elektrilised andmed.
- Veenduge, et seade on korrektselt maandatud. Korrektne maandamine on elemntaarne et minimaliseerida elektrilöögi ja tulekahju oht. Toitejuhe on varustatud kolmeharulise maanduspistikuga, kaitsmaks elektrilöögiohu vastu
- Seadme võib ühendada ainult maandatud seinapistikusse. Kui kasutatav seinapistik ei ole piisavalt maandatud ega kaitstud ajalise lülitiga või kaitselülitiga. Vajalik kaitselüliti on määratud seadme maksimaalse vooluga. Maksimaalne vool on kirjas seadmel oleval andmeplaadil, pöörduge kvalifitseeritud elektriku poole õige seinapistiku paigaldamiseks.
- Veenduge, et Teil on juurdepääs seinapistikule pärast seadme paigaldamist.

Ärge kasutage pikendusjuhtmeid või adaptereid selle seadmega.

Siiski, kui on tarvis kasutada pikendusjuhet, kasutage ainult tunnustatud kuivatile mõeldud pikendusjuhet (saadaval enamikes elektroonikapoodides).

- Ennetamaks vigastusohtu, eemaldage kliimaseade alati vooluvõrgust enne paigaldust ja/või hooldust.
- Juhtmete vedamist tuleks teostada rangelt vastavalt juhtmete diagrammile, mis asub seadme keskmisel summutil (veenõu taga).

Olge tähelepanelikud kaitsmeandmetega.

Seadme trükkplaat on valmistatud koos kaitsmega, et tagada kaitse ülepinge eest. Kaitsmete spetsifikatsioonid on prinditud trükkplaadile, näiteks: T 3.15A/250V (or 350V), jne.

MÄRKUS: Kõik juhendis kasutatud pildid on mõeldud vaid selgitamiseks. Kliimaseadme reaalne välimus võib veidi erineda Teie hangitud mudelist, kuid toimingud ja funktsioonid on samad.

Märkus fluooritud kaaside kohta

- Fluooritud kasvuhoonegaasid on õhukindlas suletud seadmes. Täpsema info saamiseks fluooritud kasvuhoonegaaside tüübi, koguse ja CO2 ekvivalendi kohta tonnides vaadake palun vastavat tabelit, mis asub seadmel.
- Selle seadme paigaldamise, hoolduse ja remondi peab läbi viima sertifitseeritud tehnik.
- Seadme eemaldamise ja ümbertöötlemise peab läbi viima sertifitseeritud tehnik.

(ainult R290/R32 jahutusvedeliku kasutamiseks) HOIATU

- Ärge kasutage sulatamise protsessi kiirendamiseks ega selle puhastamiseks vahendeid, välja arvatud tootja soovitatud vahendid.
 - Kliimaseadet peab hoidma ruumis, kus pole süüteallikaid (näiteks lahtised leegid, töötav gaasiseadmed või töötav elektrikütteseade).
 - Ärge torgake läbi ega põletage.
 - Pidage meeles, et külmutusgaasid võivad olla lõhnutud
 - Seadme peab paigaldama, käitlema ja säilitama ruumis mille pind-ala on suurem kui 4 m².
 - Järgige riiklikke gaasieeskirju.
 - Hoidke ventilatsiooniavad vabana tõkestustest.
- Seadet tuleb säilitada nii, et ei tekiks mehaanilisi kahjustusi.
- Hoiatus, seadet tuleb säilitada hästiventileeritavas kohas, kus ruumala vastab nõutud pindalale.
 - Igal isikul, kes töötab või murrab lahti külmutusainete seadme, peab olema ettenõidata jõus olev sertifikaat, mis on akrediteeritud hindamisasutusest selles valdkonnas ning autoriseerib nende pädevuse käidelda külmutusaineid ohutult ja vastavalt nõuetele.
 - Hooldamine teostatakse ainult tootja soovitusel. Hooldus ja remont, mis vajab teise kvalifitseeritud töötaja abi, viiakse läbi külmutusainete kasutamise eest vastutava isiku järelevalve all.





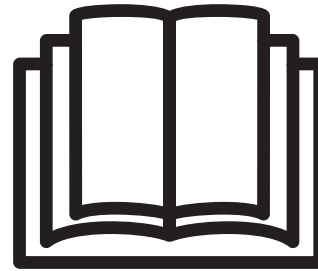

Ettevaatust: Tulekahju/tuleohtlike materjalide oht.
(Nõutud ainult R32/R290 seadmetele)



OLULINE MÄRKUS: Enne seadme paigaldamist või kasutamist lugege hoolikalt seda kasutusjuhendit. Säilitage kasutusjuhend kindlasti edaspidiseks kasutamiseks.

Märkide tähendused on nähtavad mudelil (Seadmele sobib vaid R32/R290 külmutusaine)

	HOIATUS	See märk osutab, et seadmes kasutatakse tuleohtliku külmutusainet. Juhul, kui külmutusaine lekkib või puutub kokku välispoolse süüteallikaga, on tulekahju oht.
	ETTEVAATUS	See märk tähendab, et seadme käsiraamat tuleks lugeda läbi hoolikalt.
	ETTEVAATUS	See märk osutab, et hoolduspersonal peab käitlema seda seadet kooskõlas paigaldusjuhendiga.
	ETTEVAATUS	See märk osutab, et informatsioon on kättesaadaval näiteks kasutusjuhendis või paigaldusjuhendis.

HOIATUSED (vaid kasutades R290/ R32 külmutusgaasi)

1. Tuleohtlike külmutusaineid sisaldavate seadmete transport

Vaadake transpordi määruseid

2. Seadmete märgistamine

Vaadake kohaliku omavalitsuse määruseid

3. Tuleohtlike külmutusaineid sisaldavate seadmete hävitamine

Vaadake rahvuslikke määruseid

4. Seadmete ladustamine

Seadmed tuleb ladustada vastavalt tootja antud juhistele.

5. Pakitud (müümata) kliimaseadmete ladustamine

Ladustamise pakend peab olema selline, et mehhaaniline kahjustus ei põhjustaks külmaine lekkimist.

Ladustavate seadmete maksimaalne arv on määratletud omavalitsuse regulatsioonides.

6. Teenindusinfo

1) Piirkondade kontroll

Enne tuleohtlike külmutusaineid sisaldavate süsteemidega töötamist on ohutuse kontrollimine tarbeline tagamaks minimaalne süüteohu. Enne külmutusseadme remonditööd, tuleb järgida järgmisi ettevaatusabinõusid.

2) Töökorraldus

Töö tuleb läbi viia kontrollitaval viisil, et minimaseerida töö käigus tekkiva tuleohtliku gaasi või auru tekkimisohtu.

3) Üldine tööpiirkond

Kogu hoolduspersoon ja teised kohalikud töölised peavad olema juhendatud teostava töö olemusest. Töötamist piiratud ruumides tuleb vältida. Tööruumi ümber asuv ala tuleb eraldada. Veenduge, et ala on kontrollitud ja turvaline põlevast materjaalist.

4) Külmutusaine olamsolu kontrollimine

Enne tööpäeva ja selle ajal kontrollitakse ala sobiva külmutusaine detektoriga, et tehnik oleks teadlik võimalikust tuleohtlikust keskkonnast. Veenduge, et kasutatav lekke tuvastamise seade sobib kasutamiseks tuleohtlike külmaainetega, st mittesäritavate, nõuetekohaselt suletud või olemuselt ohutu.

5) Tulekustuti olemasolu

Kui külmutusseadmete või nendega seotud osade puhul tuleb sooritada mõnda kuumtöötlemist, peab käepärast olema asjakohane tulekustutusvahend. Kasuta kuivpulbri või CO₂ tulekustutit laadimispiirkonna kõrval.

6) Süüteallikad puuduvad

Ükski isik, kes teostab külmutusseadmetega seotud tööd, mis hõlmab külmutusainet sisaldava või sisaldanud torustiku kasutamist, ei tohi kasutada ühtegi süttimisallikat nii, et see võib põhjustada tulekahju või plahvatuse ohtu. Kõik võimalikud süüteallikad, kaasa arvatud suitsetamine, tuleb hoida piisavalt kaugel paigalduseks, remondiks, eemaldamiseks ja jäätmekäitluseks mõeldud alast, kuna tuleohtlik külmutusaine võib leikkida ümbritsevasse ruumidesse. Enne töö alustamist tuleb seadmeid ümbritsev ala inspekteerida, et vältida tulekahju- või süttimisohtu. Paigaldada keelumärgid suitsetamisele

7) Ventileeritud ala

Enne süsteemi sissemurdmist või kuumtööde läbiviimist veenduge, et ala oleks avatud või piisavalt ventileeritud. Ventilatsioon töötab sellel ajavahemikul, millel töö tehakse. Ventilatsioon peaks ohutult hajutama kõik vabastunud külmutusained ja eelistatavalt väljastama need välisatmosfääri.

8) Külmutusseadmete kontrollimine

Kui elektrilisi komponente vahetatakse, peavad olema asjakohased ja õige spetsifikatsiooniga. Tootja poolt antud juhiseid käitlemiseks ja hoolduseks tuleks alati järgida. Kahtluste korral konsulteerige tootja tehnilise osakonnaga.

Tuleohtlikke külmaaineid kasutavate seadmetele kohaldatakse järgmisi kontrole:

Laetuse suurus vastab selle ruumi suurusele kuhu külmutusaineid sisaldavad osad on paigaldatud;

Ventilatsioon ja pistikupesad toimivad hästi ja esine takistusi;

Kui kasutatakse kõrvalist külmutusahelat, tuleb külmutusaine olemasolu kontrollida teisejärgulisest ahelast.

Seadme märgistamine on endiselt nähtav ja loetav. Märgistused ja märgid, mis on loetamatud, tuleb korrigeerida;

Külmutustoru või komponendid on paigaldatud nii, et need tõenäoliselt ei uutu kokku teiste ainetega, mis võib roostetada külmutusaineid sisaldavaid komponente, välja arvatud kui osad on valmistatud materjalidest, mis on vastupidavad korrosioonile või kaitstud korrosiooni vastu.

9) Elektriseadmete kontroll

Elektriliste osade remont ja hooldus peab sisaldama esialgseid turvakontrole ja komponentide kontrollimenetlusi. Kui ilmneb viga, mis võib ohustada turvalisust, ei tohi elektrivoolu ühendada enne, kui oht on rahuldavalt kõrvaldatud. Kui riket ei saa viivitamatult parandatud, kuid töö jätkamine on vajalik, kasutatakse adekvaatsetajutist lahendust. Sellest tuleb teatada seadme omanikule, et kõiki osapooli nõustada.

Esiõlgseid ohutuskontrollid peavad sisaldama järgmist:

Et kondensaatorid on tühjendatud: see peab toimuma ohutul viisil, et vältida võimalikke sädemeid;

Ja ei ole olemas elektriseadmeid ja juhtmestiku, mis puutuksid kokku süsteemi laadimise, taastamise või puhastamise ajal;

Et on olemas järjepidav maandusliides.

7. Pitseeritud komponentide remont

1) Enne pitseeritud komponentide remontimist, tuleb enne elektritoite eemaldamist katkestada kõik toiteallikad töötava seadme küljest. Kui hooldamise ajal on elekter hädavajalik, peab lekke detektor olema kõige kriitilisemas kohas, et hoiatada potentsiaalselt ohtliku olukorra eest.

2) Erilist tähelepanu tuleb pöörata järgmisele asjaolule: Veenduge, et elektriline jakk ei muuda jaki nii, et see mõjutab kaitsetaset. See hõlmab kaablite kahjustusi, liigseid ühendusi, määrustevastaseid liiteid, tihendite kahjustusi, näärmete valet kinnitamist jne.

Tehke kindlaks, et seade oleks õigesti paigaldatud.

Veenduge, et tihendid või tihendusmaterjalid ei oleks kaotanud kehtivust nii et, need ei ole enam kõlblikud tuleohu ennetamiseks. Varuosad peavad vastama tootja spetsifikatsioonidele.

MÄRKUS: Silikoontihendi kasutamine võib takistada teatud tüüpi lekketuvastamise seadmete efektiivsust. Ohutuid komponente pole vaja enne nende töötlemist eraldada.

8. Loomult ohutute osade parandamine

Ärge kasutage püsivaid induktiivseid ega mahtvuskoomusi, ilma kindlustamata, et see ei ületaks kasutatavale seadmele lubatavat pinget ja voolu. Iseenesest ohutud komponendid on ainsad tüübid, mida saab töödelda tuleohtliku atmosfääri juuresolekul. Katseseade peab olema õigesti klassifitseeritud.

Asenda osi ainult tootja poolt määratud osadega. Muud osad võivad põhjustada külmaaine süttimist atmosfääris lekke eest.

9. Kaabeldus

Kontrollige, et juhtmestik ei puutu kokku kulumisega, korrosiooniga, liigse survega, vibratsiooniga, teravate servadega ega tekita kahjulikke keskkonnamõjusid. Kontrollimisel võetakse arvesse ka vananemise või pideva vibratsiooni mõjud sellistest allikatest nagu kompressorid või ventilaatorid.

10. Tuleohtlike külmaainete tuvastamine

Mitte mingil juhul ei tohi külmutusainete lekke otsimisel või avastamisel kasutada võimalikke süüteallikaid. Halogeenlampipõletit (või mõnda muud lahtist leeki kasutavat detektorit) ei tohi kasutada.

11. Lekkimise tuvastamise meetodid

Järgnevad lekke tuvastamise meetodid on aksepteeritud põlevaid külmaaineid sisaldavate süsteemide puhul. Tuleohtlike külmutusainete tuvastamiseks tuleb kasutada elektroonilisi suruandureid, kuid tundlikkus ei pruugi olla piisav, seega võib olla vajalik suruandurite uuesti kalibreerimine. (Deteerimisseadmeid tuleb kalibreerida külmutusainete vabas piirkonnas.) Veenduge, et andur pole potentsiaalne süüteallikas ja sobib kasutamiseks koos külmutusainetega. Lekkedetektorit peab seadistama protsentides LFL-st ja kalibreeritakse kasutatava külmutusaine jaoks, ning määratakse kindlaks gaasi protsentuaalne sisaldus (kuni 25%). Lekkide tuvastamise vedelikud sobivad kasutamiseks enamiku külmutusainetega, kuid kloori sisaldavate detergentide kasutamist tuleks vältida, kuna kloor võib külmutusagensiga reageerida ja korrostab vask torustikke. Kui kahtlustate lekke võimalust, tuleb kõik leegid eemaldada / kustutada Kui jahutusvedeliku lekkimine nõuab jootmist, tuleb kogu külmutusaine süsteemist eraldada või isoleerida (väljalaskeklapiga), mis on kaugemale lekkest. Hapnikuvaba lämmastiku (OFN) tuleks seejärel läbi süsteemi viia nii enne kõvastamisprotsessi kui ka selle ajal.

12. Eemaldamine ja evakueerimine

Kui külmutussüsteemi murtakse sisse remondi või muude hooldustööde puhul, kasutatakse regulaarseid protseduure. Siiski, kõige olulisem on järgida parimaid tavasid süttimisohu tõttu. Järgige järgmist protseduuri:

Külmutusaine eemaldamine;

Puhastage vooluring inertgaasiga;

Evakueerimine

Puhastage vooluring uuesti inertgaasiga;

Avage vooluring löikega või kõvajootmisega.

Külmutusaine tuleb korjata õigesse taaskasutussilindrisse. Seadme ohutuse kinnitamiseks tuleb süsteem loputada OFN-iga. Seda protsessi peab kordama mitu korda järjest. Selle ülesande jaoks ei tohi kasutada suruõhku ega hapnikku.

Loputamine saavutatakse süsteemi OFN vaakumi purustamisega ja seejärel täidetakse, kuni saavutatakse vajalik surverõhk töötamiseks, seejärel ventileeritakse atmosfäär ja lõpuks tõmmakse vaakum alla. Seda protsessi korratakse, kuni süsteemis ei ole enam külmutusainet. Kui kasutatakse lõplikku OFN laengut, tuleb süsteem ventileerida atmosfääri rõhuni, et töö saaks toimuda. See toiming on absoluutselt hädavajalik, kui torujuhtme kõvendustööd peavad toimuma .

Veenduge, et vaakumpumba väljalaskeava ei ole süüteallikate lähedal ja ventilatsioon on saadaval.

13. Laadimisprotseduurid

Lisaks tavapärastele laadimisprotseduuridele kehtivad järgmised nõuded. Veenduge, et laadimisseadmete kasutamise ajal ei tekiks erinevate jahutusainete saastumist. Voolikud või liinid peavad olema võimalikult lühikesed, et minimaseerida nendes sisalduva külmutusainete kogust.

Silindreid hoitakse püstiasendis.

Enne süsteemi täitmist külmutusainega veenduge, et jahutussüsteem on maandatud. Märgistage süsteem, kui laadimine on lõpetatud (kui seda pole juba tehtud).

Jahutussüsteemi täitmisel tuleb jälgida eriti ettevaatlikult, et ei täidaks üle.

Enne süsteemi laadimist peab survet kontrollima OFN'iga. Süsteemi leket kontrollitakse laadimise lõpus, kuid enne kasutusele võtmist. Võimalike lekete kontroll ja kaitse tuleb läbi viia enne alalt väljumist.

14. Tegevuse lõpetamine

Enne selle protseduuri läbiviimist on oluline, et tehnik tunneks seadmeid täielikult ning oleks teadlik kõikidest seadme üksikasjadest. On soovitatav, et kõik külmutusained taastakse turvaliselt Enne tööülesande täideviimist tuleb võtta õli- ja külmutusaine proov juhul, kui analüüsi on vaja enne regenerereeritud külmaaine taaskasutamist. Oluline on elektrivoolu olemasolu enne ülesande alustamist.

a) Tutvuge seadmets ja selle kasutusjuhendiga.

b) Isolateerige süsteem elektriliselt.

c) Enne protseduuri katsetamist veenduge, et:

Külmutusagensi silindrite käitlemiseks on saadaval mehhaanilised seadmed; Kõik isiklikud kaitsevahendid on olemas ja õigesti kasutatud;

Taaskasutamise protsessi jälgib kogu aeg pädev isik;

Taastevarustus ja silindrid vastavad asjakohastele standarditele.

- d) Võimaluse korral jahutage külmutusainete süsteemi.
- e) Kui vaakum pole võimalik, asetage kollektor nii et, külmutusained saab eemaldada süsteemi erinevatest osadest.
- f) Veenduge, et silinder oleks kaalul enne taaskasutamist.
- g) käivitage taaskasutussüsteem ja toimige vastavalt tootja juhistele.
- h) ärge täitke süлиндreid üle (mitte rohkem kui 80% vedeliku laengut)
- i) Ärge ületage silindri maksimaalset töörohku, isegi mitte ajutiselt.
- j) Kui silindrid on korrektselt täidetud ja protsess on lõpule viidud, veenduge, et silindrid ja seadmed eemaldatakse tööalalt ja kõik seadme isolatsiooniventiidid suletakse.
- k) taaskasutatavat külmutusainet ei tohi kasutada teise jahutusseadmesse, välja arvatud juhul, kui see on puhastatud ja kontrollitud.

15. Märgistamine

Seadmed tuleb märgistada, osutades, et need on tühjendatud külmutusainetest. Märgises peab olema kuupäev ja allkiri. Veenduge, et seadmel märgistus, et seade sisaldab tuleohtlikku külmutusainet.

16. Taastamine

Hoolduse või dekomisjoneerimise ajaks on soovitatav, et külmutusagensid eemaldatakse ohutult.

Kui siirdate külmutusainet silindrisse, veenduge, et kasutatakse ainult sobivaid külmutusainete pakendeid. Veenduge, et kogu süsteemi laengu hoidmiseks on olemas korrektne arv silindreid. Kõik silindrid on mõeldud taaskasutatava külmaaine jaoks ja märgistatakse sellega (st spetsiaalsed balloonid külmutusainete taaskasutamiseks). Silindrid peavad olema varustatud survetõrjuventiluga ja sellega seotud väljalülitusventiilidega ning töokorras. Tühjad taastussilindrid käsitletakse ja võimalusel jahutatakse enne taaskasutamist.

Taaskasutusseadis peab olema heas töokorras ning koos kasutusjuhendiga, milles on kasutusjuhend käes olevale seadmele ja peab sobima tuleohtlike külmaainete taastamiseks.

Lisaks peab olema kättesaadaval heas töokorras olev kalibreeritud kaalukomplekt Voolikud peavad olema lekekindlate vabastuslülititega ja heas korras. Enne taaskasutusseadme kasutamist veenduge, et see on rahuldavas töokorras, korralikult hooldatud ja et kõik elektrilised komponendid sulgemiseks on seotud ennetamiseks tuleohtu või külmaaine lekkimist. Konsulteerige tootjat kahtluste korral.

Taastatud külmutusaine tagastatakse külmaaine tarnijale korrektses taaskasutussilindris ja koos korraldatud jäätmekäitlemisega. Ärge segage külmutusaineid taaskasutusseadmetesse, eriti silindritesse. Kui kompressori või kompressorõli tuleb eemaldada, veenduge, et need tühjendatakse vastuvõetaval tasemel, et tagada, et süttiv külmutusaine ei jääks määrdeainesse.

Taaskasutusprotsess viiakse läbi enne kompressori tagastamist tarnijatele. Selle protsessi kiirendamiseks kasutatakse ainult kompressori korpuse elektrikutet. Õli eemaldamine süsteemist tuleb teha ohutult

MÄRKUS: Ostetud seadme kontrollpaneel võib veidi erineda vastavalt mudelitele.

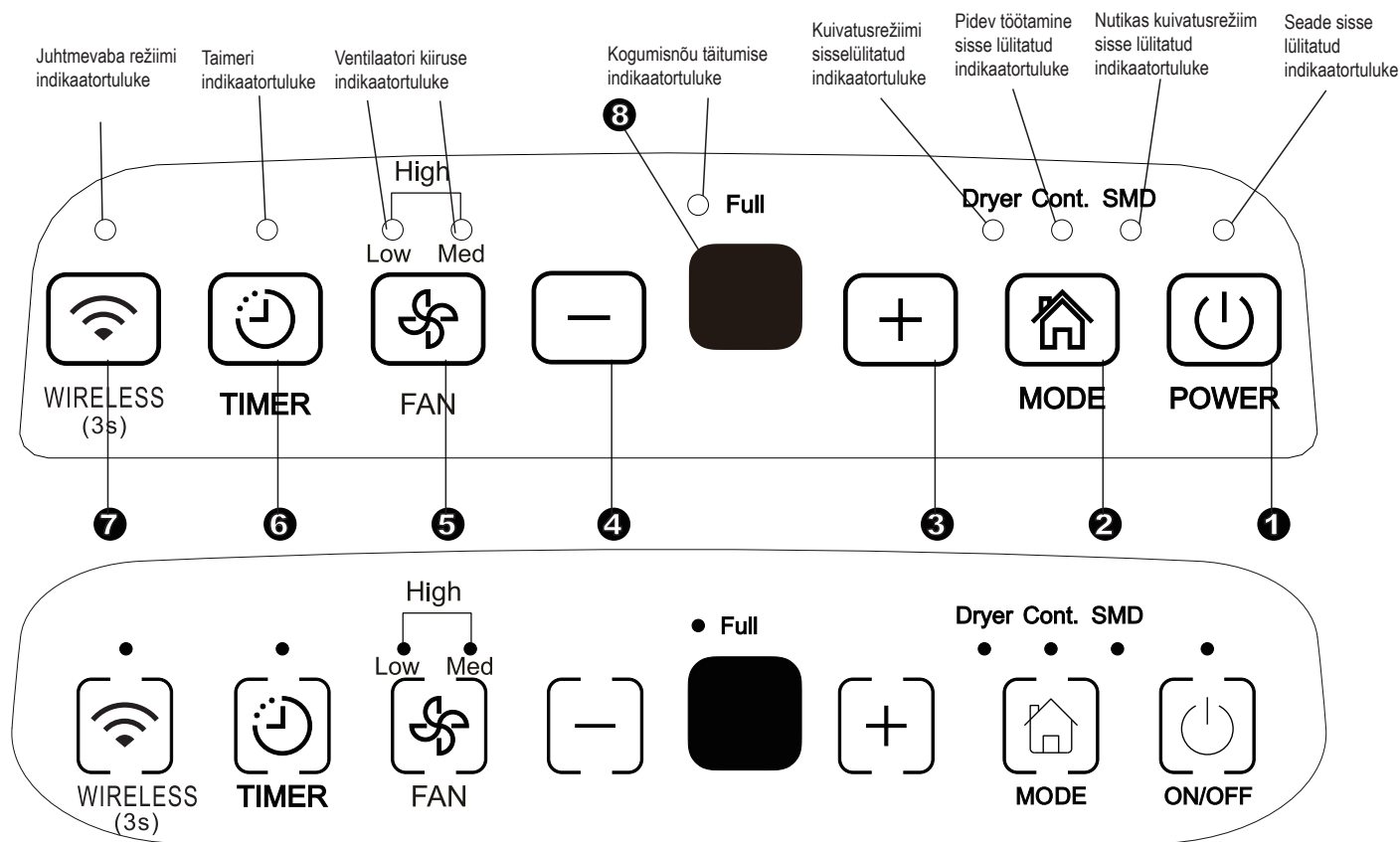

Fig.1

Juhtpaneelid

Kui vajutate töörežiimi vahetamiseks nuppe, teeb seade piiksu, et anda märku režiimi muutmisest.

1 Võimsusplaat

Vajutage, et lülitada kliimaseade sisse või välja.

MÄRKUS: Kui kompressor alustab või lõpetab tööd, teeb seade valju häält, see on normaalne.

2 Režiimi nupp

Vajutage valimaks soovitud töörežiim Dehumidifying, Dryer, Continuous dehumidifying ja Smart dehumidifying vahel.

MÄRKUS: Dryer ja Smart Dehumidifying režiimid on valikulised.

3 4 + / -: Üp/Down nupud

• Niiskustaseme seadistamise juhtnupud

Niiskustaset saab reguleerida vahemikus 35% RH (suhteline niiskus) kuni 85% RH (suhteline niiskus) 5% sammuga.

Kuivema õhu jaoks, + vajutage nuppu ja seadke madalam protsentuaalne niiskuse väärtus (%).

Niiskema õhu jaoks, - vajutage nuppu ja määrake suurem protsentuaalne niiskuse väärtus (%).

• TIMER seadistamise juhtnupud

Kasutage Up/Down nuppe, et seadistada automaatse käivituse ja automaatse peatamise aeg 0.0 kuni 24h peale.

5 Ventilatori nupp

Kontrollige ventilatori kiirust. Vajutage, et valida ventilatori kiirus – madal, keskmine või kõrge. Ventilatori kiiruse indikaator helendab erinevate ventilatori kiiruste seadistuste juures. Kuid kui valida kõrge ventilatori kiirus, helendavad nii madala kui keskmise ventilatori kiiruse tulesed.

6 Taimeri nupp

Vajutage automaatseks stardiks ja automaatseks peatamiseks koos + -

7 Juhtmevaba nupp (valikuline)

Vajutage seda nuppu 3 sekundit, et käivitada juhtmevaba ühenduse režiim. LED ekraan näitab 'AP' (seekord lülitab seade kõik teised funktsioonid välja), et viidata, et saate seada juhtmevaba ühenduse. Kui ühendus (ruuter) on 8 minuti jooksul edukas, väljub seade juhtmevabast ühendusest automaatselt ja juhtmevaba indikaatoritule helendab ja seade taastab eelmised funktsioonid. Kui ühendus 8 minuti jooksul ebaõnnestub, välju seade automaatselt juhtmevabast režiimist.

8 Ekraan

Seadistamise ajal näitab seatud niiskuse % vahemikus 35% kuni 85% või automaatse käivitamise/peatamise aega (0-24h), seejärel näitab reaalset toa niiskusetaset (5% täpsusega) vahemikus 30%RH (Relative Humidity) kuni 90%RH (Relative Humidity).

Veateated ja kaitseteated:

AS- Niiskuse sensori mooduli viga – eemaldage seade vooluvõrgust ja seejärel ühendage tagasi. Kui veateade kordub, helistage esindusse.

ES-Temperatuuri anduri viga. Eemaldage seade vooluvõrgust ja seejärel ühendage tagasi. Kui viga kordub, helistage teenindusse.

P2- Veenõu on täis või pole õiges asendis - Tühejendage nõu ja asetage see õiges asendis tagasi.

Muud funktsioonid

Veepaak on täis -indikaatorituli

Süttib, kui veepaak on täis või kui paak on eemaldatud või vales asendis.

Automaatne väljalülitamine

Kliimaseade lülitub välja, kui veepaak on täis, või kui veepaak eemaldatakse või ei ole õiges asendis. Mõnede mudelite puhul jätkab ventilaatori mootor tööd 30 sekundi jooksul.

Automaatne sulatus

Kui aurusti rullidesse jääb härmatis, siis lülitub kompressor välja ja ventilaator jätkab töötamist, kuni härmatis kaob.

MÄRKUS: Kui kasutusel on Auto sulatusrežiim, võib seade teha jahutusvedeliku voolamise häält, see on normaalne.

Oodake 3 minutit enne tegevuse jätkamist

Kui seade on peatunud, ei saa Te seda esimese 3 minuti jooksul taaskäivitada. See on seadme kaitsmiseks. Toiming käivitub automaatselt 3 minuti pärast.

Nutikas kuivatusrežiim (valikuline)

Nutikal kuivatusrežiimil kontrollib seade automaatselt ruumi niiskustaset mugavusvahemikus 45% – 55% vastavalt ruumi temperatuurile. Niiskuse seadistamise funktsioon on kehtetu.

Automaatne restart

Kui seade lakkab töötamast ootamatult elektrikatkestuse tõttu, käivitub see automaatselt uuesti, kui elekter taastub.

Taimeri seadistamine

- Vajutage automaatseks stardiks ja automaatseks peatamiseks koos ⊕ ⊖
- Kui seade on sisse lülitatud, vajutage Timer nuppu, käivitada AUTO STOP funktsioon. Kui seade on välja lülitatud, vajutage seda nuppu AUTO START funktsiooni käivitamiseks.
- Vajutage või hoidke UP või DOWN nuppu, et muuta Auto aega 0.5 tunniste sammude kaupa kuni 10 tundi, seejärel 1 tunniste sammude kaupa kuni 24 tundi. Kontrolleri loeb stardini aega maha.
- Valitud aeg salvestub 5 sekundi jooksul ja süsteem pöördub automaatselt tagasi, et kuvada eelnevaid niiskuseadistusi.
- Lülitades seadet mis tahes ajal On või OFF asendisse või reguleerides taimerit 0.0 peale, lõpetatakse Auto Start või Auto Stop funktsiooni töö.
- Kui LED ekraanil kuvatakse P2 kood, siis katkestatakse ka Auto Start või Auto Stop funktsioonid.

Kuivatusrežiim (valikuline)

Seade saab kasutada MAX kuivatust, kui see on Dryer režiimil. Ventilatori kiirus paraneb ventilatori kõrgel kiirusel.

MÄRKUS:

- Dryer režiimi tuleb kasutada suletud ruumis, ärge jätke ruumi ust ega akent lahti.
- Et saavutada parim kuivatustulemus, kuivatage esmalt märjad riided.
- Veenduge, et suunate õhuvoolu märgadele riistele (Vaadake pilti A).
- Paksude ja raskete riistade puhul ei pruugita saavutada parimat kuivatusefekti.

ETTEVA

- Ärge katke seadme õhuava riietega. See võib põhjustada ülemäärase kuumuse, tule või masina töö häirimise.
- Ärge paigutage märgasid riideid seadme peale ning ärge laske veel masina peale tilkuda. See võib põhjustada elektrilöögi, kukkumise või seadme töö häirimise.

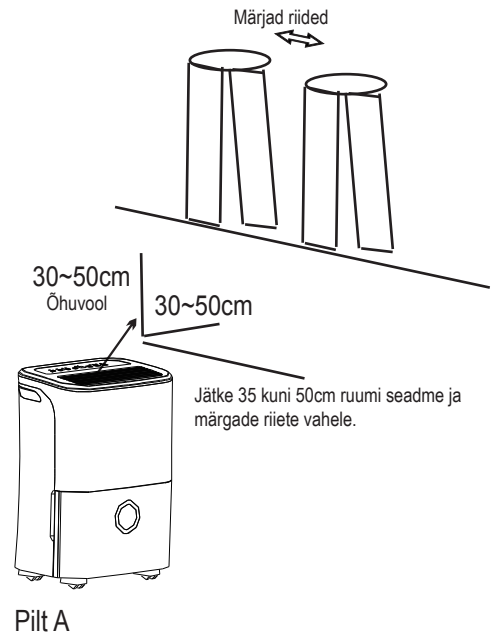

Osade identifitseerimine

Ees

- ① Juhtpaneel
- ② Käepide (mõlemad küljed)
- ③ Õhu väljalaske ava
- ④ Veenõu
- ⑤ Veetaseme aken

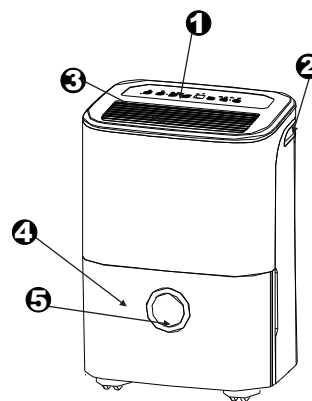

Taga

- ① Väljalasketoru ava
- ② ratas
- ③ Toitejuhe ja pistik
- ④ Õhu sissevõtte ava
- ⑤ Õhufilter (võre tagune)
- ⑥ Voolujuhtme klamber (kasutatakse ainult seadme hoiustamisel)

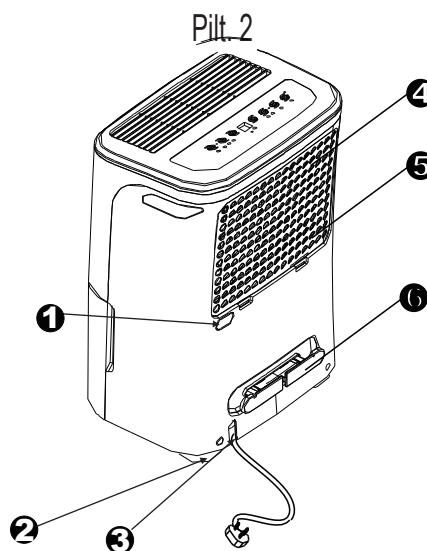

Pilt. 3

MÄRKUS: Kõik juhendis kasutatud pildid on mõeldud vaid selgitamiseks. Teie poolt ostetud seadme kuju võib olla veidi erinev, kehtib seadme tegelik kuju. Operatsioonid ja funktsioonid on samad.

Seadme positsioneerimine

Keldrikorrusel oleva kliimaseadmel on vähene või olematu mõju niiskuse eemaldamises suletud ruumides, nagu näiteks kapp, juhul kui pole piisavat õhuringlust hoonest sisse ja välja.

- Ärge kasutage seadet välistingimustes
- See kuivati on mõeldud ainult siseruumides kasutamiseks. Seda kliimaseadet ei tohi kasutada kaubanduslikel või tööstuslikel eesmärkidel.
- Asetage kliimaseade siledale, tasasele põrandale, mis on piisavalt tugev, et toetada seadet täispaagiga.
- Jätke vähemalt 20 cm õhuruumi seadme ümber tagamaks hea õhuringlus.
- Paigaldage kliimaseade sellisesse kohta, kus temperatuur ei lange alla 5°C (41°F). Rullid võivad kattuda härmatisega alla 5°C (41°F), mis võib mõjutada jõudlust
- Asetage seade eemale riiete kuivatist, kütteseadmest või radiaatorist.
- Kasutage seadet, et vältida niiskuskahjustusi kõikjal, kus raamatuid või vääriseseid säilitatakse.
- Niiskuskahjustuste vältimiseks kasutage kütteseadet keldris.
- Kliimaseadme peab paikutama suketud alale, kus see toimib kõige tõhusamalt.
- Sulgege kõik ukSED, aknad ning avad eluruumides.

Kui kasutate seadet:

- Esmakordselt kasutades hoidke kliimaseadet peal jätkuvalt 24
- See seade on loodud töötks, vahemikus ahemikus 5°C / 41°F ja 32°C / 90°F ning 30% (RH) kuni 80% (RH).
- Kui seade on välja lülitatud ja tuleb kiirelt sisse lülitada, oodake umbes kolm minutit, et õige töö jätkub.
- Ärge ühendage kliimaseadet mitme pistikupesaga, mida kasutatakse ka muude elektriseadmete jaoks.
- Valige seadmele sobiv koht lihtse juurdepääsuga elektrivõrgule.
- Ühendage seade maandusühendusega pistikupesasse.
- Veenduge, et veepaak oleks korralikult paigaldatud, vastasel korral ei tööta seade korralikult.

MÄRKUS: Kui vesi veenõus jõuab teatud tasemeni, olge palun masina liigutamisel hoolikas, et hoida ära selle alla kukkumine.

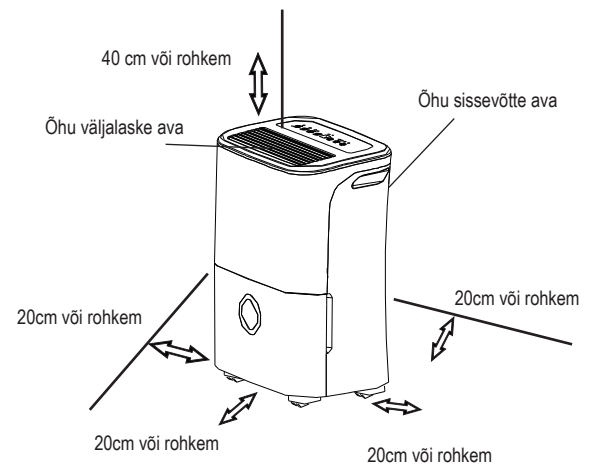

Pilt. 4

Rattad (paigaldage seadme all olevasse nelja punkti)

- Ärge liigutage seadme rattaid vaibal vägisi ega liigutage seadet täis veepaagiga. (Seade võib ümber kukkuda ja vesi võib voolata üle)

MÄRKUS: Rattad on valikulised, mõned mudelid on ilma.

Kogutud vee eemaldamine

On kaks erinevat viisi eemaldada kogutud vesi

1. Kasutage ämbrit

- Kui veepaak on täis, süttib Full indikaator valgus ja digitaalsel ekraanil loeb P2.
- Tõmmake veepaak aeglaselt välja. Hoidke vasakust ja paremast käepidemetst kindlalt ja tõmmake veepaak ettevaatlikult välja, nii et vesi ei voolaks üle.
- Ärge pange veepaaki põrandale, kuna paagi põhi on ebaühtlane. Vastasel korral veepaak kukub ümber ja põhjustab vee ülevoolamist.
- Visake vesi minema ja pange veepaak tagasi. Veepaak peab olea paigaldatud kindlalt, et kliimaseade töötaks. Seade taastab oma esialgse oleku, kui veepaak on õiges asendis.

MÄRKUSED:

- Veepaagi eemaldamisel ärge puudutage seadme sees olevaid osi. Tehes nii, võite kahjustada seadet. Veenduge, et lükkate veenõu õrnalt masinasse.
- Veenõud millegi vastu lüües või kui ebaõnnestub seda turvaliselt kohale lükata, võib põhjustada masina mittetöötamise.
- Kui märkate veenõud eemaldades seadmes vett, tuleb see ära kuivatada.

1. Tõmmake veepaaki veidi väljapoole.

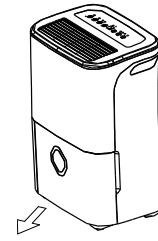

Pilt 5

2. Hoidke veepaagi mõlematest külgedest tasase jõuga ja tõmmake see seadmest välja.

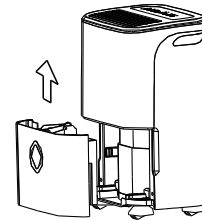

Pilt 6

3. Kallake vesi välja.

Kogutud vee eemaldamine

2. Pidev tühjendamine

- Vett saab automaatselt suunata pöranda äravooluga, kui ühendate seadme veetoruga (pole seadmega kaasas).
- Eemaldage äravooluvooliku kummist pistik vee väljalaskeks. Kinnitage äravoolu toru (ID=13.5mm) ning juhtige see pörandal asuvasse äravoolu või sobivasse äravooluseadmesse (vaata Fig.7)
- Veenduge, et voolik on kindel ja ei et lekkeid poleks.
- Suunake toru äravoolu juurde, veendudes, et selles pole sõlmi, mis võiks takistada vee äravoolu.
- Paigutage vooliku ots ja äravooluavasse ning veenduge, et vooliku ots on alla, et vesi voolaks sujuvalt. Ärge suunake seda kunagi üles.
- Tehke kindlaks, et veevoolik on madalam kui äravooluvooliku väljund.
- Valige seadmest soovitud niiskustase ja ventilaatori kiirus, et alustada pidevat tühjendamist.

MÄRKUS: Kui pideva äravoolu funktsiooni ei kasutata, eemaldage äravoolu toru ava küljest ning paigaldage jälle kummist kork.

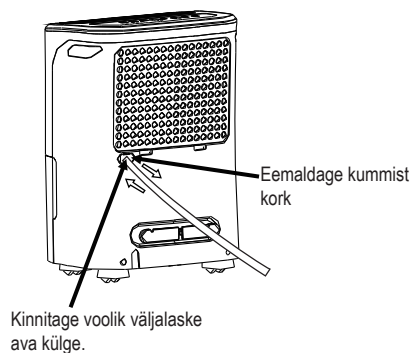

Pilt.7

Kliimaseadme hooldus ja puhastamine

Lülitage seade välja ja eemaldage vooluvõrgust enne puhastust.

1. Puhastage võre ja korpus

- Kasutage vett ja kerget pesuainet. Ärge kasutage valgendeid ega abrasiive.
- Ärge pritsige vett otse põhiseadme peale. Tehes nii võite põhjustada elektrilöögi, isolatsiooni halvenemise või seadme rooste tekkimise.
- Õhu sisselaske- ja väljalaskevõred määrduvad kergesti, puhastamiseks kasutage vaakumkinnitust või pintslit.

2. Puhastage veepaak

Iga paari nädala tagant puhastage veepaak, et vältida hallituse ja bakterite kasvu. Täitke veepaak osaliselt puhta veega ja lisage veidi lahjat pesuainet. Segage seda veepaagis, tühjendage ja loputage.

MÄRKUS: Ärge kasutage nõudepesumasinat veepaagi puhastamiseks.

Pärast puhastamist peab veepaagi seadma tagasi kliimaseadmesse, et see töötaks.

3. Puhastage õhufilter

Esiklaasi taga olevat õhufiltrit tuleks kontrollida ja puhastada vähemalt iga kahe nädala tagant või vajaduse korral sagedamini.

MÄRKUS: ÄRGE LOPUTAGE EGA PANGE FILTRIT AUTOMAAT NÕUDEPESUMASINASSE

Eemaldus:

- Võtke filter ja tõmmake see ülespoole, seejärel tõmmake see välja, nagu on näidatud joonisel 10.
- Puhastage filter sooja seebise veega. Loputage ja laske kuivada, enne kui vahetate selle. Ärge peske filtrit nõudepesumasinas.

Kinnitamaks:

- Sisestage õhufilter seadmesse altpoolt ülespoole. Vaata Pilt 10

ETTEVAATUS:

ÄRGE kasutage kliimaseadet ilma filtrita, sest mustus ja lint ummistavad selle ja vähendavad jõudlust.

MÄRKUS: Seadme kappi ja eesosa võib tolmu pühkida õlivaba riidega või pesta soojas vees ja nõrgas nõudepesuvedelikus niisutatud riidega. Loputage hoolikalt ja kuivatage. Ärge kunagi kasutage korpuse esiküljel tugevaid puhastusvahendeid, vaha ega poleerimisvahendeid. Kindlasti väänake vesi lapist välja enne kui pühite tolmu ju Kindlasti väänake üleliigne vesi lapist välja enne pühkimist kontrollpneelil.

Kliimaseadme hooldus ja puhastamine

4. Kui seadet ei kasutata pikka aega

- Pärast seadme väljalülitamist oodake üks päev enne veenõu tühjendamist.
- Puhastage peamine seade, veenõu ja õhufilter.
- Katke seade kilekotiga.
- Hoiustage seadet püstises asendis kuivas, hästiventileeritud kohas.

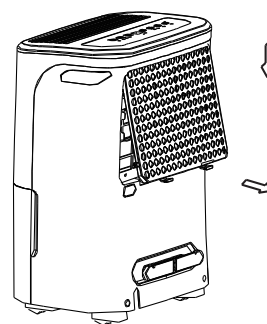

Pilt. 8

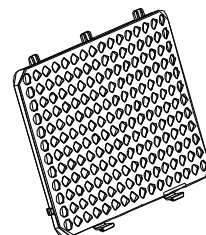

Pilt. 9

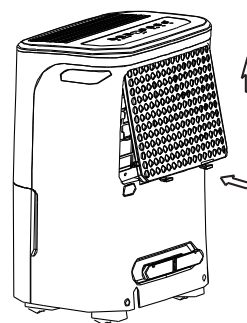

Pilt. 10

Enne teenindamise kutsumist vaadake allpool toodud nipid ise üle.

Probleem	Mida tuleb kontrollida
Seade ei käivitu	<ul style="list-style-type: none"> • Veenduge, et vedelikujuhtme pistik on täielikult vooluvõrku lükatud. • Kontrollige maja kaitset / kaitselüliti kasti. • Dehumidifier on jõudnud oma eelseadistatud tasemele või ämber on täis. • Veenõu ei ole korralikus asendis.
Niiskuse eemaldaja ei tee ohku kuivaks	<ul style="list-style-type: none"> • Ei lubanud piisavalt aega niiskuse eemaldamiseks. • Veenduge, et ei oleks ühtegi kardinaid, ruloodeid ega mööblit, mis blokeeriks vedeliku esiosa või tagumist. • Niiskuskontroll ei pruugi olla piisavalt madalaks seadistatud. • Kontrollige, et kõik uksed, aknad ja muud avad oleksid korralikult suletud. • Ruumi temperatuur on liiga madal, alla 5 °C (41°F). • Seal on petrooleumi kütteseadet või midagi, mis annab ruumile veeauru.
Seade teeb kõva häält kasutuses.	<ul style="list-style-type: none"> • Õhufilter on umbes • Seade on kallutatud püsti, nagu see peaks olema. • Põrand pole tasane
Juhmestikule tuleb härmatist	<ul style="list-style-type: none"> • See on tavaline Kuivatil on AUTO sulatusfunktsioon.
Vesi põrandal	<ul style="list-style-type: none"> • Ühendusvoolik või voolikuühendus võib olla lahti. • Kasutage vee kogumiseks veepaaki, kuid tagumine äravoolukork eemaldatakse.
ES, AS või P2 kuvatakse ekraanil	<ul style="list-style-type: none"> • Need on veakoodid ja kaitsekoodid. Vaadake KUIVATI KONTROLLPADJANDID jaotist.

SOCIALINĖ PASTABA

Naudodami šį sausinimo įrenginį Europos šalyse, reikia laikytis šios informacijos:

PAŠALINIMAS: Neišmeskite šio gaminio kaip nerūšiuotų komunalinių atliekų. Reikalingas tokių atliekų surinkimas atskirai specialiam apdorojimui.

Draudžiama utilizuoti šį prietaisą buitinėms atliekoms.

Norėdami šalinti, yra keletas galimybių:

- A) Savivaldybė sukūrė surinkimo sistemas, kuriose elektronines atliekas naudotojas gali bent jau nemokamai išmesti.
- B) Pirkdami naują produktą, mažmenininkas sugrąžins seną produktą bent jau nemokamai.
- C) Gamyba grąžins seną prietaisą šalinimui bent jau vartotojui nemokamai.
- D) Kadangi seni produktai yra vertingi ištekliai, jie gali būti parduodami metalo pardavėjams.

Atliekų šalinimas miškuose ir kraštovaizdžiuose kelia pavojų jūsų sveikatai, kai pavojingos medžiagos patenka į gruntinį vandenį ir patenka į maisto grandinę.

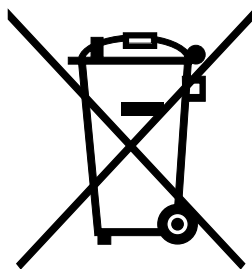

TURINYS

SAUGOS PRIEMONĖS

Ispėjimas	2
Atsargiai	2
Elektros informacija	4
I SPĖJIMAI (tik naudojant R290 /R32 šaltnešį)	5

KONTROLĖS PADANGOS DEHUMIDIFIERUJE

Valdymo blokai	11
Kitos savybės	12

DALIŲ IDENTIFIKAVIMAS

Dalių identifikavimas	14
Irenginio padėtis	15

VIETOS VEIKIMAS

Naudojant įrenginį	15
Surinkto vandens pašalinimas	16

PRIEŽIŪRA IR REMONTAS

Drėkintuvo priežiūra ir valymas	17
---------------------------------------	----

GEDIMŲ NURODYMAI

Trikčių diagnostikos patarimai	19
--------------------------------------	----



Skaitykite šį vadovą

Viduje rasite daug naudingų patarimų, kaip tinkamai naudoti ir prižiūrėti oro kondicionierių. Tik šiek tiek prevencinė priežiūra jūsų pusėje gali sutaupyti daug laiko ir pinigų per visą jūsų oro kondicionieriaus gyvenimą. Diagnostikos patarimų lentelėje rasite daugybę atsakymų į įprastas problemas. Jei pirmiausia peržiūrėsite mūsų trikčių šalinimo patarimų lentelę, jums gali prireikti nemokamai skambinti.



SAUGOS PRIEMONĖS

Norint išvengti žalos vartotojui ar kitiems žmonėms ir turtui padarytos žalos, turi būti laikomasi šių nurodymų. Neteisingas veikimas dėl instrukcijų ignoravimo gali pakenkti ar sugadinti.

- Rimtas yra klasifikuojamas pagal šias nuorodas.

 ĮSPĖJIMAS	Šis simbolis nurodo mirties ar rimtos žalos galimybę.
 ATSARGIAI	Šis simbolis nurodo sužalojimo ar nuosavybės sugadinimo galimybę.

- Šioje instrukcijoje naudojamų simbolių reikšmės yra tokios, kaip parodyta žemiau.

	Niekada nedaryk tai.
	Visada tai daryk.

ĮSPĖJIMAS

 Neviršykite elektros tinklo lizdo ar jungiamojo įrenginio reitingo.	 Nejunkite ir nesustabdykite įrenginio, įkišdami arba ištraukdami maitinimo laido kištuką.	 Nepažeiskite ar nenaudokite nenurodyto maitinimo laido.
<ul style="list-style-type: none">• Priešingu atveju dėl šilumos pertekliaus gali atsirasti elektros smūgis arba gaisras.	<ul style="list-style-type: none">• Dėl šilumos gali sukelti elektros šoką arba gaisrą.	<ul style="list-style-type: none">• Tai gali sukelti elektros smūgį ar gaisrą.
 Nei keiskite maitinimo laido ilgį, nei dalinkitės lizdu su kitais prietaisais	 Negalima įkišti arba ištraukti kištuko šlapiomis rankomis.	 Nenaudokite prietaiso šalia šilumos šaltinio.
<ul style="list-style-type: none">• Dėl šilumos gali sukelti elektros šoką arba gaisrą.	<ul style="list-style-type: none">• Tai gali sukelti elektros šoką.	<ul style="list-style-type: none">• Plastikinės dalys gali ištirpti ir sukelti gaisrą.
 Atjunkite maitinimą, jei atsiranda keistų garsų, kvapų ar dūmų.	 Jūs neturėtumėte niekada pabandyti atskirti ar taisyti įrenginį patys.	 Prieš montuodami, valydami ir aptarnaujant, išjunkite maitinimą ir atjunkite įrenginį.
<ul style="list-style-type: none">• Tai gali sukelti gaisrą ir elektros šoką.	<ul style="list-style-type: none">• Tai gali sukelti mašinos gedimą arba elektros smūgį.	<ul style="list-style-type: none">• Tai gali sukelti elektros smūgį ar sužalojimą.
 Nenaudokite mašinos netoli degių dujų ar degiųjų medžiagų, tokių kaip degalai, benzinas, skiediklis ir t.t.	 Nenaudokite ir nenaudokite iš įrenginio išleisto vandens.	 Eksplotacijos metu nenaudokite vandens kibiras.
<ul style="list-style-type: none">• Tai gali sukelti sproginimą ar gaisrą.	<ul style="list-style-type: none">• Jame yra teršalų ir gali sudaryti jums ligą.	<ul style="list-style-type: none">• Tai gali sukelti visišką įrenginio apsaugą ir sukelti elektros šoką.

⚠️ ATSARGIAI

<p>⊘ Nenaudokite prietaiso mažose erdvėse.</p>	<p>⊘ Negalima įdėti į vietas, kuriose vanduo gali būti įstrigęs ant įrenginio.</p>	<p>⊘ Įdėkite įrenginį į lygi, tvirtą grindų dalį.</p>
<ul style="list-style-type: none"> • Vėdinimo stoka gali sukelti perkaitimą ir gaisrą. 	<ul style="list-style-type: none"> • Vanduo gali patekti į įrenginį ir pažeisti izoliaciją. Tai gali sukelti elektros smūgį ar gaisrą. 	<ul style="list-style-type: none"> • Jei įrenginys nukristų, tai gali sukelti vandens išsiliejimą ir daiktų sugadinimą, arba sukelti elektros smūgį ar gaisrą.

⚠️ ATSARGIAI

<p>⊘ Neuždenkite įleidimo arba išmetimo angos šluoste ar rankšluosčiais.</p>	<p>⊘ Reikėtų pasirūpinti, kad kambaryje būtų naudojami šie asmenys:</p>	<p>⊘ Nenaudokite vietose, kuriose naudojamos cheminės medžiagos.</p>
<ul style="list-style-type: none"> • Oro srauto trūkumas gali sukelti perkaitimą ir gaisrą. 	<ul style="list-style-type: none"> • Kūdikiams, vaikams, pagyvenusiems žmonėms ir žmonėms, kurie nėra jautrūs drėgmei. 	<ul style="list-style-type: none"> • Dėl to cheminių medžiagų ir tirpiklių, išsiskyrusių ore, gali pablogėti.
<p>⊘ Niekada neuždenkite piršto ar kitų pašalinių daiktų į groteles ar angas. Ypatingai atsargiai perspėkite vaikus nuo šių pavojų.</p>	<p>⊘ Nedėkite kietajam daiktui maitinimo laido ir pasirūpinkite, kad laidas nebūtų suspaustas.</p>	<p>⊘ Negalima lipti ar sėdėti ant įrenginio.</p>
<ul style="list-style-type: none"> • Tai gali sukelti elektros šoką arba prietaiso gedimą. 	<ul style="list-style-type: none"> • Yra gaisro arba elektros šoko pavojus. 	<ul style="list-style-type: none"> • Jūs galite būti sužeistas, jei nukrisite arba jei įrenginys sumažės.
<p>⊘ Visada saugiai įdėkite filtrus. Valykite filtrą kas dvi savaites.</p>	<p>⊘ Jei vanduo pateks į įrenginį, išjunkite įrenginį ir atjunkite maitinimą, kreipkitės į kvalifikuotą techninės priežiūros specialistą.</p>	<p>⊘ Nejunkite gėlių vazų ar kito vandens indo ant įrenginio.</p>
<ul style="list-style-type: none"> • Veikimas be filtro gali sukelti gedimą. 	<ul style="list-style-type: none"> • Tai gali sukelti prietaiso gedimą ar avariją. 	<ul style="list-style-type: none"> • Vanduo gali išsilieti į įrenginį, dėl jo atsiranda izoliacija, elektros smūgis ar gaisras.

⚠️ ATSARGIAI

- Šis prietaisas gali būti naudojamas vaikams nuo 8 metų ir vyresnio amžiaus bei asmenims, kurių fiziniai, jutiminiai ar psichiniai sutrikimai yra sutrikę arba kuriems patirties ir žinių trūksta, jei jie yra saugiai prižiūrimi ar instruodami apie prietaiso naudojimą ir supranta pavojus. Vaikai negali žaisti su prietaisu. Valymas ir naudotojo priežiūra neturi būti atliekami vaikams be priežiūros (taikomas Europos šalims)
- Šis prietaisas nėra skirtas naudoti asmenims (įskaitant vaikus), kuriems yra mažesni fiziniai jautrumo ar psichinės pajėgumai, arba patirties ir žinių stoka, išskyrus atvejus, kai jiems buvo suteikta priežiūra ar nurodymai dėl prietaiso naudojimo asmeniu, atsakingu už jų saugą. Vaikai turi būti prižiūrimi, kad įsitikintų, jog jie neveikia su prietaisu (gali būti taikomi kitoms šalims, išskyrus Europos

šalis)

- Jei tiekimo laidas yra sugadintas, jį reikia pakeisti gamintoju, jo aptarnavimo agentu ar panašiai kvalifikuotu asmeniu, kad būtų išvengta pavojaus.
- Prietaisas montuojamas pagal nacionalinius laidų reikalavimus.
- Įrenginys su elektriniu šildytuvu turi turėti ne mažiau kaip 1 metro ploto degių medžiagų.
- Susisiekite su įgaliotuoju techninės priežiūros specialistu dėl šio įrenginio remonto ar techninės priežiūros.
- Nenaudokite lizdo, jei jis yra laisvas arba pažeistas.
- Negalima naudoti oro kondicionieriaus drėgnoje patalpoje, tokioje kaip vonios kambarys arba skalbyklė.
- Nenaudokite šio gaminio kitoms funkcijoms nei aprašytos šioje naudojimo instrukcijoje
- Susisiekite su įgaliotuoju montuotoju šio įrenginio montavimui.
- Jei oro kondicionavimo sistema eksploatacijos metu išjudinama, išjunkite prietaisą iš karto ir atjunkite jį nuo pagrindinio maitinimo šaltinio. Apžiūrėkite įrenginį vizualiai, kad nesugadintumėte. Jei įtariate, kad įrenginys buvo sugadintas, susisiekite su techniku arba klientų aptarnavimo tarnyba.
- Per griaustinį maitinimą reikia nutraukti, kad žaibui išvengtų mašinos pažeidimų.
- Norėdami sumažinti gaisro ar elektros smūgio pavojų, nenaudokite šio ventiliatoriaus su kietuoju greičio reguliatoriumi.
- Nenaudokite laido pagal kilimines dangas. Neuždenkite laido su kilimėliais ar panašiomis dangomis. Nejunkite laido po baldais ar prietaisais. Sutvarkykite laidą nuo eismo zonos ir ten, kur jis nebus perkrautas.
- Neatidarykite prietaiso veikimo metu.
- Kai oro filtras turi būti nuimtas, nelieskite jo metalinių dalių.
- Ištraukdami, laikykite kištuką maitinimo kištuko galvute.

Elektros informacija

- Gamintojo vardinė plokštelė yra įrenginio užpakaliniame skydelyje ir juose yra elektrinių ir kitų techninių duomenų, skirtų šiam įrenginiui.
- Įsitikinkite, kad įrenginys yra tinkamai įžemintas. Siekiant sumažinti šoko ir gaisro pavojų, svarbu tinkamai įžeminti. Maitinimo laidas turi trijų pagrindinių įžeminimo kištuką, apsaugantį nuo smūgių, pavojų.
- Jūsų prietaisas turi būti naudojamas tinkamai įžemintoje sienoje. Jei sienos talpykla, kurią ketinate naudoti, nėra tinkamai įžeminta ar apsaugota laiko uždelsimo saugikliu arba grandinės pertraukikliu (reikalingas saugiklis arba grandinės pertraukiklis nustatomas pagal didžiausią vieneto srovę. Didžiausia srovė nurodyta ant įrenginio esančioje gamykloje pateiktoje lentelėje), kvalifikuotas elektrikas turi įdiegti tinkamą talpyklą.
- Užtikrinkite, kad talpykla būtų prieinama po įrenginio montavimo.
- **Nenaudokite šio įrenginio ilgintuvų arba adapterio kištukų.** Tačiau, jei reikia naudoti ilgintuvą, naudokite tik patvirtintą sausintuvo pratęsimo laidą (įsigyjamas daugumoje vietos techninės įrangos parduotuvėse).
- Prieš montuodami ir (arba) aptarnaujant, visada atjunkite maitinimo šaltinį, kad išvengtumėte sužalojimo.
- Visi laidai turi būti atliekami griežtai pagal elektros laidų schemą, esančią prietaiso vidurinėje pertvareje (už vandens kibiro).

Atkreipkite dėmesį į saugiklių specifikacijas

Vieneto plokštė (PCB) yra suprojektuota su saugikliu, užtikrinančia apsaugą nuo viršsrovių. Saugiklio specifikacijos yra atspausdintos ant plokštės, tokios kaip: T 3.15A / 250V (arba 350V) ir kt.

PASTABA: Visos instrukcijos nuotraukos yra tik paaiškinimo tikslais. Tikroji pirkinio vieneto forma gali būti šiek tiek kitokia, tačiau operacijos ir funkcijos yra vienodos.

Pastaba apie fluorintas dujas

- Fluorintos šiltnamio efektą sukeliančios dujos yra hermetiškai uždarytoje įrangoje. Dėl konkrečios informacijos apie fluorintų šiltnamio efektą sukeliančių dujų rūšį, kiekį ir CO₂ ekvivalentą tonomis (kai kuriuose modeliuose), prašome kreiptis į atitinkamą paties įrenginio etiketę.
- Šio įrenginio montavimą, aptarnavimą, techninę priežiūrą ir remontą turi atlikti sertifikuotas technikas.
- Produkto išmontavimą ir perdirbimą turi atlikti sertifikuotas technikas.

**ĮSPĖJIMAI (tik naudojant R290 /R32 šaltnešį)**

- Nenaudokite priemonių atšildymo procesui paspartinti arba valyti, išskyrus gamintojo rekomenduojamus.
 - Prietaisas turi būti laikomas patalpoje be nuolatinio uždegimo šaltinių (pvz., atviros liepsnos, veikiančios dujos arba elektrinis šildytuvas).
 - Negalima perverti ar sudeginti.
 - Nepamirškite, kad šaldymo agentuose gali nebūti kvapo.
 - Prietaisą reikia montuoti, eksploatuoti ir laikyti kambaryje, kurio grindų plotas didesnis nei 4 m².
 - Laikomasi nacionalinių dujų taisyklių.
 - Vėdinimo angas laikykite atokiai nuo obstrukcijos.
- Prietaisas turi būti saugomas taip, kad būtų išvengta mechaninių pažeidimų.
- Perspėjimas, kad prietaisas turi būti laikomas gerai vėdinamoje patalpoje, kurioje kambario dydis atitinka kambario plotą, kaip nurodyta darbu.
 - Bet kuris asmuo, kuris dirba su šaltnešio grandine arba įsilaužta į ją, turėtų turėti galiojančią pramonės akredituotą vertinimo įstaigos galiojantį sertifikatą, kuris įgalioja jų kompetenciją saugiai tvarkyti šaltnešius pagal pripažintą pramonės įvertinimo specifikaciją.
 - Aptarnavimas atliekamas tik kaip rekomendavo įrangos gamintojas. Priežiūra ir remontas, kuriems reikalinga kitų kvalifikuotų darbuotojų pagalba, atliekamas prižiūrint asmeniui, kompetentingam naudoti degius šaltnešius.



Atsargiai: Gaisro/ degių medžiagų rizika
(Reikalingas tik R32 / R290 vienetas)

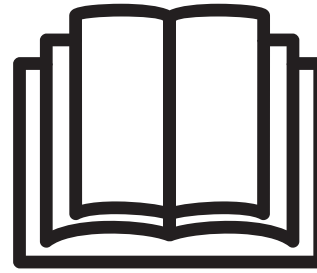

SVARBI PASTABA: Prieš įdiegiant ar eksploatuojant naują oro kondicionavimo įrenginį, atidžiai perskaitykite šį vadovą. Būtinai išsaugokite šį vadovą ateičiai.

Įrenginyje parodytų simbolių paaiškinimas (jei vienetas priima R32 / R290 tik šaltnešį):

	ĮSPĖJIMAS	Šis simbolis rodo, kad šis prietaisas naudoja degų šaltnešį. Jei šaltnešis yra nutekėjęs ir susiduria su išoriniu uždegimo šaltiniu, yra gaisro pavojus.
	ATSARGIAI	Šis simbolis rodo, kad naudojimo instrukciją reikia atidžiai perskaityti.
	ATSARGIAI	Šis simbolis rodo, kad aptarnaujantis personalas turėtų tvarkyti šią įrangą, atsižvelgdamas į montavimo instrukciją.
	ATSARGIAI	Šis simbolis rodo, kad yra informacijos, tokios kaip naudojimo instrukcija arba montavimo instrukcija.

⚠️ ĮSPĖJIMAI (tik naudojant R290 /R32 šaltnešį)

1. Įrangos, kuriuose yra degių šaltnešių, vežimas

Žr. Vežimo taisykles

2. Įrangos ženklavimas naudojant ženklus

Žr. vietines taisykles

3. Atliekama utilizacija naudojant degius šaltnešius

Žr. nacionalinius teisės aktus.

4. Įrangos/prietaisų laikymas

Įrangos saugojimas turi atitikti gamintojo nurodymus.

5. Įpakuotos (neparduotos) įrangos laikymas

Sandėliavimo paketo apsauga turi būti tokia, kad pakuotėje esančios įrangos mechaninis sugadinimas nesukeltų šaltnešio įkrovos nutekėjimo.

Maksimalus įrenginių, kuriuos leidžiama saugoti kartu, skaičius nustatomas pagal vietines taisykles.

6. Informacija apie aptarnavimą

1) Patikrina vietovę

Prieš pradėdant dirbti su sistemomis, kuriuose yra degių šaltnešių, būtina užtikrinti saugos kontrolę, siekiant užtikrinti kuo mažesnę uždegimo riziką. Atliekant šaldymo sistemos remontą, prieš atliekant darbus su sistema turi būti laikomasi šių atsargumo priemonių.

2) Darbo tvarka

Darbas atliekamas kontroliuojamoje procedūroje, kad būtų sumažinta rizika, kad atliekant darbą bus degių dujų arba garų.

3) Bendra darbo sritis

Visi techninės priežiūros darbuotojai ir kiti darbuotojai, dirbantys vietiniame rajone, turi būti informuojami apie atlikto darbo pobūdį. Turi būti vengiama dirbti uždaroje patalpose. Plotas aplink darbo vietą turi būti atskirtas. Užtikrinkite, kad aplinkoje esančios sąlygos būtų saugios kontroliuojant degias medžiagas.

4) Šaltnešio buvimo patikrinimas

Prieš darbą ir jo metu, sritys turi būti patikrintos su atitinkamu šaltnešio detektoriumi, kad technikas žinotų apie potencialiai degią atmosferą. Patikrinkite, ar naudojama nuotėkio aptikimo įranga tinka naudoti su degiais šaltnešiais, t.y. neužkibimo, tinkamai sandariai uždarytų ar iš esmės saugių.

5) Gesintuvo buvimas

Jei bet koks karštas darbas turi būti atliekamas su šaldymo įranga ar su jais susijusiomis dalimis, turi būti prieinama atitinkama gaisro gesinimo įranga. Prie įkrovimo zonos turi būti sausų miltelių arba CO₂ gesintuvas.

6) Nėra uždegimo šaltinių

Jokie asmenys, atliekantys darbus, susijusius su šaldymo sistema, kuri apima bet kokius vamzdinių darbus, kuriuose yra arba buvo degus šaltnešis, turi naudoti bet kokius uždegimo šaltinius taip, kad gali kilti gaisro arba sprogo pavojus. Visus galimus uždegimo šaltinius, įskaitant rūkymą cigarečių, reikėtų laikyti pakankamai toli nuo įrengimo, taisymo ir šalinimo vietos, per kurią degus šaltnešis gali būti išleistas į aplinką. Prieš pradėdant darbą, reikia apžiūrėti aplink įrenginį esančią zoną, kad būtų išvengta užsidegančių pavojų arba užsidegimo pavojų. Rūkymo ženklai nerodomi.

7) Ventiliuojamas plotas

Prieš įsilauždami į sistemą arba atlikite bet kokius karštus darbus, įsitinkite, kad plotas yra atviras arba tinkamai vėdinamas. Vykdydami laikotarpį tęsiasi vėdinimas. Ventiliacija turėtų saugiai paskleisti bet kokį išleidžiamą šaltnešį ir pageidautina pašalinti jį iš išorės į atmosferą.

8) Šaldymo įrangos patikros

Tais atvejais, kai keičiami elektros komponentai, jie turi būti tinkami tiksliai. Visada laikykitės gamintojo techninės priežiūros ir techninės priežiūros nurodymų. Jei abejojate, kreipkitės į gamintojo techninį padalinį.

Šiems patikrinimams taikomi įrenginiai, naudojantys degius šaltnešius:

Įkrovimo dydis atitinka kambario dydį, per kurį yra sumontuotos aušalo turinčios dalys;

Ventiliacijos mašinos ir išleidimo angos veikia tinkamai ir nėra kliudomos;

Jei naudojamas netiesioginis šaldymo kontūras, turi būti patikrinta antrinė grandinė, kurioje yra šaldymo agentas;

Įrangos žymėjimas vis dar matomas ir įskaitomas. Ženkliukai ir ženklai, kurie yra neįskaitomi, turi būti ištaisyti;

Šaldymo vamzdis ar sudedamosios dalys įrengiami tokioje vietoje, kurioje jie greičiausiai nebus veikiami su medžiagomis, kurios gali sugadinti šaltnešį su sudėtinėmis dalimis, išskyrus tuos atvejus, kai komponentai yra pagaminti iš medžiagų, kurios iš esmės yra atsparios korozijai arba yra tinkamai apsaugotos nuo tokios korozijos.

9) Elektrinių prietaisų patikrinimai

Elektrinių sudedamųjų dalių remontui ir techninei priežiūrai priskiriami pradiniai saugos patikrinimai ir komponentų tikrinimo procedūros.

Jei yra gedimas, galintis kelti pavojų saugumui, prie grandinės neturi būti įjungtas elektros energijos tiekimas, kol jis nebus patenkintas. Jei gedimą galima nedelsiant ištaisyti, tačiau būtina tęsti darbą, turi būti naudojamas tinkamas laikinas sprendimas. Apie tai pranešama įrangos savininkui, todėl apie tai pranešama visoms šalims.

Pirminiuose saugos patikrinimuose turi būti:

Šie kondensatoriai išsikrauna: tai turi būti padaryta saugiai, kad būtų išvengta kibirkščiavimo;

Kai nėra įkrovimo, regeneravimo ar valymo sistemos, nėra veikiančių elektrinių komponentų ir laidų;

Tai yra žemės sąryšio tęstinumas.

7. Sandarių komponentų remontas

- 1) Atliekant sandarių sudedamųjų dalių remontą, visi elektros maitinimo šaltiniai turi būti atjungiami nuo įrenginio, kuris prieš pradėdamas bet kokį uždarytų dangčių pašalinimą ir t.t. Jei techninės priežiūros metu yra būtina elektros tiekimas į įrangą, tada visada naudojama nuotėkio aptikimas turi būti pačiame svarbiausioje vietoje, kad būtų galima įspėti apie potencialiai pavojingą situaciją.
- 2) Ypatingas dėmesys turi būti skiriamas šiems dalykams, siekiant užtikrinti, kad naudojant elektrinius komponentus korpusas nebūtų pakeistas taip, kad būtų paveiktas apsaugos lygis.

Tai apima kabelių sugadinimą, per didelį jungčių skaičių, gnybtus, kurie nebuvo pagaminti pagal pradines specifikacijas, sandariklių pažeidimus, netinkamą liemų tvirtinimą ir t.t.

Užtikrinkite, kad aparatas būtų gerai pritvirtintas.

Užtikrinkite, kad sandarikliai ar sandarinimo medžiagos nebūtų pažeistos taip, kad nebebūtų užkirstas kelias degių atmosferų patekimui. Atsarginės dalys turi atitikti gamintojo specifikacijas.

PASTABA: Silicio sandariklio naudojimas gali slopinti kai kurių tipų nuotėkio aptikimo įrangos efektyvumą. Prieš dirbdami su jais, iš esmės saugių komponentų nereikia izoliuoti.

8. Remontas iš esmės saugių komponentų

Nenaudokite jokių nuolatinių induktyvinių arba talpos apkrovų į grandinę, neužtikrinant, kad tai neviršytų leistinos įtampos ir srovės, leidžiamos naudoti įrangai. Iš esmės saugios sudedamosios dalys yra vienintelės rūšys, kurias galima eksploatuoti esant degiosioms atmosferoms. Bandyto įranga turi būti tinkamai įvertinta.

Pakeiskite komponentus tik gamintojo nurodytomis detalėmis. Kitos dalys gali sukelti šaltnešio užsidegimą atmosferoje nuo nutekėjimo.

9. Kabeliai

Patikrinkite, ar kabeliai nebus nešioti, nesusidaro korozija, per didelis slėgis, vibracija, aštrūs kraštai ar koks nors kitas nepalankus poveikis aplinkai. Tikrinime taip pat atsižvelgiama į senėjimo ar nuolatinės vibracijos poveikį iš šaltinių, tokių kaip kompresoriai ar ventiliatoriai.

10. Degių šaltnešių aptikimas

Niekada negalima naudoti potencialių uždegimo šaltinių ieškant ar aptikus šaltnešio nuotėkio. Halogeninis degiklis (arba bet kuris kitas detektorius, naudojant atviros liepsnos) neturi būti naudojamas.

11. Nutekėjimo aptikimo metodai

Toliau nurodyti nutekėjimo aptikimo būdai yra priimtini sistemoms, kuriose yra degių šaltnešių. Degantiems detektoriams naudojami elektroniniai nuotėkio detektoriai, tačiau jautrumas gali būti netinkamas arba gali prireikti pakartotinai kalibruoti. (Aptikimo įranga

kalibruojama be šaltnešio zonos.) Įsitinkite, kad detektorius nėra galimas uždegimo šaltinis ir tinkamas naudoti šaltnešiui. Nutekėjimo aptikimo įranga nustatoma pagal šaldymo agento LFL procentinę dalį ir kalibruojama pagal naudojamą šaltnešį ir patvirtinama atitinkama dujų procentinė dalis (25%). Nutekėjimo aptikimo skysčiai yra tinkami naudoti su daugeliu šaldymo medžiagų, tačiau reikia vengti chloro turinčių ploviklių, nes chloras gali reaguoti su šaltnešiu ir korozuoti varinių vamzdžių darbą. Jei yra įtariamas nuotėkis, visos atviros liepsnos turi būti pašalintos/ užgesintos. Jei randamas šaltnešio nuotėkis, reikalaujantis kietojo litavimo, visi šaltnešiai išgaunami iš sistemos arba izoliuoti (uždarius vožtuvus) toje sistemos dalyje, toli nuo nuotėkio. Be to, be deguonies laisvo azoto (OFN), reikia išvalyti per sistemą prieš ir po karščio proceso.

12. Išvežimas ir evakavimas

Įtraukiant į šaltnešio grandinę remontui ar kitoms reikmėms, turi būti naudojamos įprastos procedūros. Tačiau svarbu, kad būtų laikomasi geriausios praktikos, nes atsparumas ugniai. Turi būti laikomasi šios procedūros:

Nuimkite šaltnešį;

Išvalykite inertines dujas;

Evakuoti;

Dar kartą išvalykite inertinėmis dujomis;

Atidarykite grandinę pjaustydami ar lituojant.

Šaltnešio įkrova išgaunama į tinkamus ištraukimo cilindrus. Sistema turi praplauti OFN, kad vienetas būtų saugus. Šį procesą gali tekti pakartoti keletą kartų. Šiam uždaviniui nenaudojamas suspaustas oras ar deguonis.

Purškimas turi būti pasiektas nutraukus sistemos vakuumą su OFN ir toliau užpildant, kol pasiekiamas darbinis slėgis, tada išleidžiamas į atmosferą ir galiausiai ištraukiamas į vakuumą. Šis procesas kartojamas tol, kol sistemoje nėra šaltnešio. Kai naudojamas galutinis OFN įkrovimas, sistema turi būti išleidžiama iki atmosferos slėgio, kad būtų galima atlikti darbą. Ši operacija yra absoliučiai būtina, jei atliekant litavimo darbus atliekant vamzdyną.

Įsitinkite, kad vakuuminio siurblio išleidimo anga nėra arti jokių uždegimo šaltinių ir yra ventilacija.

13. Įkrovimo procedūros

Be įprastų apmokestinimo procedūrų, turi būti laikomasi šių reikalavimų. Užtikrinkite, kad naudojant įkrovimo įrangą nebūtų užteršta skirtingų šaldymo medžiagų. Žarnos ar linijos turi būti kuo trumpesnės, kad sumažėtų šaldymo agento kiekis.

Cilindrai laikomi vertikaliai.

Prieš įkrovę sistemą su šaltnešiu, įsitinkite, kad šaldymo sistema yra įžeminta. Įkraukite sistemą etiketėje (jei dar nėra).

Ypatingai atsargiai reikia stengtis perpildyti šaldymo sistemą.

Prieš pakartotinai įkraunant sistemą, slėgio bandymas atliekamas su OFN. Užbaigus įkrovimą, sistema prieš išleidimą eksploatuoti turi patikrinti nuotėkį. Prieš išlipant iš aikštelės atliekamas papildomas nuotėkio bandymas.

14. Eksploatavimo nutraukimas

Prieš atlikdami šią procedūrą, labai svarbu, kad technikas visiškai susipažintų su įranga ir visa informacija. Gera praktika rekomenduoja, kad visi šaltnešiai būtų saugūs. Prieš atliekant užduotį, prieš atliekant regeneruoto šaltnešio pakartotinį naudojimą, turi būti imamas alyvos ir aušalo mėginys. Labai svarbu, kad elektros energija būtų prieinama prieš pradėdant užduotį.

- a) Susipažinkite su įranga ir jos veikimu.
- b) izoliuokite sistemą elektra.

c) Prieš bandydami užtikrinti, kad:

Jei reikia, galima naudoti mechaninę tvarkymo įrangą šaldymo dujų balionams tvarkyti;

Turima ir tinkamai naudojama visa asmeninė apsauginė įranga;

Išieškojimo procesą nuolat prižiūri kompetentingas asmuo;

Atkūrimo įranga ir cilindrai atitinka atitinkamus standartus.

d) Jei įmanoma, išsiurbkite šaldymo sistemą.

e) Jei vakuumas nėra įmanomas, sudėkite kolektorių taip, kad šaltnešį būtų galima išimti iš įvairių sistemos dalių.

f) Įsitikinkite, kad cilindras yra ant svarstyklių prieš atkūrimą.

g) Pradėkite utilizavimo mašiną ir veikite pagal gamintojo instrukcijas.

h) Neužpildykite balionų. (Ne daugiau kaip 80% tūrio skysčio).

i) net laikinai neviršykite didžiausio baliono darbo slėgio.

j) Kai balionai buvo užpildyti teisingai, o procesas buvo baigtas, įsitikinkite, ar balionai ir įranga yra iš karto pašalinti iš vietos, ir visi įrenginio izoliacijos vožtuvai uždaryti.

k) Atkuriamasis šaltnešis neturi būti įleidžiamas į kitą šaldymo sistemą, nebent jis būtų išvalytas ir patikrintas.

15. Ženklinimas

Įranga turi būti paženklinta, nurodant, kad ji buvo išjungta ir ištuštinta šaltnešio. Etiketėje turi būti nurodyta data ir pasirašyta. Įsitikinkite, kad ant įrangos yra etikečių, kuriose nurodyta, kad įrenginyje yra degus šaltnešis.

16. Atkūrimas

Pašalinant šaltnešį iš sistemos, norint atlikti techninę priežiūrą ar nutraukti eksploatavimą, rekomenduojama geriausia, kad visi šaltnešiai būtų saugiai pašalinti.

Perduodant šaltnešį į cilindrus, įsitikinkite, kad yra naudojami tik tinkami šaldymo agentų regeneravimo balionai. Patikrinkite, ar yra tinkamas cilindrų skaičius viso sistemos mokesčio laikymui. Visi naudojami cilindrai skirti regeneruotam šaltnešiui ir etiketėje nurodyti šį šaltnešį (t.y. specialius balionus šaltnešiui išgauti). Balionai turi būti gerai su slėgio ribojimo vožtuvu ir susijusiais uždarymo vožtuvais. Tuštieji pripildymo cilindrai evakuojami ir, jei įmanoma, atšaldomi prieš utilizavimą.

Eksploatacinė įranga turi būti geros eksploatacinės charakteristikos su instrukcijomis, susijusiomis su ranka esančia įranga, ir tinkama naudoti degius šaltnešius.

Be to, turi būti parengtas kalibruotų svarstyklių rinkinys, tinkamas darbo režimas. Žarnos turi būti sudarytos su nesandariomis atjungimo movomis ir geros būklės. Prieš naudodamiesi utilizavimo mašina patikrinkite, ar ji yra tinkamai veikianti, tinkamai prižiūrima ir kad visos susijusios elektrinės dalys būtų sandarios, kad būtų išvengta uždegimo šaldymo agento išleidimo atveju. Jei abejojate, kreipkitės į gamintoją.

Atkuriamasis šaltnešis turi būti gražinamas į šaltnešio tiekėją tinkamame utilizavimo cilindre ir išdėstyta atitinkama atliekų pernešimo priemonė. Negalima maišyti aušintuvų regeneravimo įrenginiuose, ypač ne cilindruose. Jei reikia nuimti kompresorių arba kompresorių alyvas, įsitikinkite, kad jie buvo išpilti iki priimtino lygio, kad įsitikintumėte, jog degūs šaltnešiai neatitinka tepalo. Evakuacijos procesas turi būti atliekamas prieš gražinant kompresorių tiekėjams. Siekiant paspartinti šį procesą, naudojamas tik elektrinis šildymas kompresoriaus korpuse. Kai aliejus išsiskiria iš sistemos, jis turi būti atliekamas saugiai.

PASTABA: Jūsų įsigyto įrenginio valdymo skydelis gali būti šiek tiek kitoks pagal modelius.

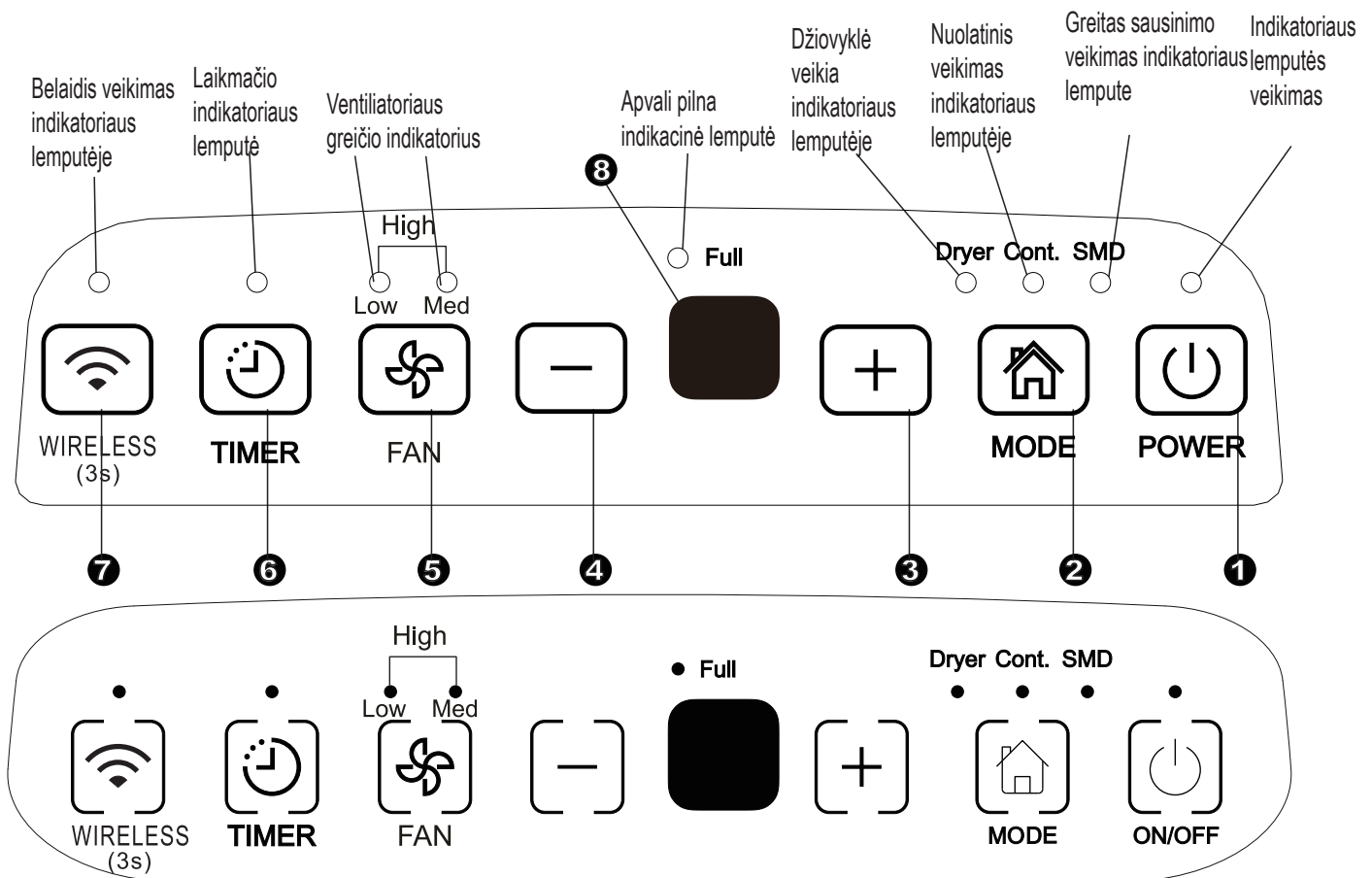

1.pav

Valdymo blokai

Kai paspausite mygtuką, norėdami pakeisti veikimo režimus, įrenginys pagreitins signalą, nurodydamas, kad jis keičia režimus.

1 Galia Pad

Paspauskite, kad įjungtumėte ir išjungtumėte sausintuvą.
PASTABA: Kai kompresorius įsijungia arba nustoja veikti, įrenginys gali daryti garsų balsą, tai yra normalu.

2 Režimas pad

Paspauskite, norėdami pasirinkti pageidaujama veikimo režimą nuo sausinimo, džiovinimo, nuolatinio sausinimo ir greito sausinimo.

PASTABA: Džiovyklė ir Greiti sausinimai režimai yra neprivalomi.

3 4 + / -: Aukštyn / žemyn trinkelės

• Drėgmės nustatymo valdymo blokai

Drėgnio lygis gali būti nustatytas 35% RH (santykinis drėgnumas) ir 85% RH (santykinis drėgnumas) 5% padidėjimu.

Jei norite džiovinėti orą, ☹ paspauskite mygtuką ir nustatykite žemesnę procentinę reikšmę (%).

Jei norite slopintis orą, ☺ paspauskite klaviatūrą ir nustatykite didesnę procentinę vertę (%).

• TIMER nustatykite valdymo blokus

Naudokite aukštyn / žemyn spyruokles, kad nustatytumėte automatinį paleidimą ir automatinį sustabdymo laiką nuo 0,0 iki 24.

5 Ventilatorius

Valdykite ventilatoriaus greitį. Paspauskite, kad pasirinktumėte ventilatoriaus greitį trimis etapais: žemas, vidutinis ir aukštas. Ventilatoriaus greičio indikatorius šviečia esant skirtingiems ventilatoriaus greičio nustatymams. Tačiau kai pasirenkate didelį ventilatoriaus greitį, šviečia tiek žemo, tiek vidutinio ventilatoriaus greičio žibintai.

6 Laikmatis Pad

Paspauskite, jei norite inicijuoti automatinio paleidimo ir automatinio sustabdymo funkciją, kartu ☺su☹ užraktais.

7 Bevielis(pasirinktina)

Paspauskite šį mygtuką 3 sekundes, kad pradētumēte belaidžio ryšio režimā. LED ekranas rodo „AP” (šiuo metu iřrenginys išjungia visas kitas funkcijas), kad būtū galima nustatyti belaidj ryšj. Jei ryšys (maršrutizatorius) bus sėkmingas per 8 minutes, iřrenginys automatiškai išeis iš belaidžio ryšio režimo ir indikatorius "Belaidis" įsižiebs ir iřrenginys pateks į ankstesnes funkcijas. Jei prisijungimas yra nesėkmingas gedimas per 8 minutes, iřrenginys automatiškai išeina iš belaidžio ryšio režimo.

8 Ekranas

Nustatydamas nustatyta% drėgnumo lygį nuo 35% iki 85%

arba nustatydamas automatinio paleidimo / sustabdymo laiką (0 ~ 24), tada parodomas faktinis ($\pm 5\%$ tikslumas)% drėgnumo lygis 30% RH (santykinis drėgnumas) iki 90% RH (santykinė drėgmė).

Klaidų kodai ir apsaugos kodai:

AS- drėgmės jutiklio modulio klaida - atjunkite iřrenginį ir įjunkite jį atgal. Jei klaida kartojasi, iškvieskite paslaugą.

ES- temperatūros daviklio klaida - atjunkite iřrenginį nuo elektros tinklo ir įjunkite jį atgal. Jei klaida kartojasi, iškvieskite paslaugą.

P2- Kaušas yra pilnas arba kibiras nėra tinkamoje padėtyje - tuščia kibirą ir pakeiskite jį teisingoje padėtyje.

Kitos funkcijos

Pilnas kibiras šviečia.

Mirksi, kai kibiras yra pasirengęs būti ištuštintas, arba kai kibiras yra pašalinamas arba neimamas tinkamoje padėtyje.

Automatinis išjungimas

Sausintuvas išsijungia, kai kibiras užpildytas, arba kai kibiras yra pašalinamas arba neimamas tinkamoje padėtyje. Kai kuriuose modeliuose ventiliatoriaus variklis tęsiasi 30 sekundžių.

Auto atšildymas

Kai šaltis susidaro ant garintuvo ritės, kompresorius išjungiamas ir ventiliatorius tęsiasi tol, kol išnyks šaltis.

PASTABA: Kai automatinis atitirpinimas veikia, iřrenginys gali tekėti šaltnešio balansą, tai yra normalu.

Palaukite 3 minutes, kol vėl pradėsite veikti

Po to, kai prietaisas sustojo, per pirmąsias 3 minutes jo negalima paleisti iš naujo. Tai yra bloko apsauga. Operacija automatiškai prasidės po 3 minučių.

Greito sausavimo režimas (neprivaloma)

Esant pažangiam sausavimo režimui, iřrenginys automatiškai valdys kambario drėgmę patogioje intervalo 45% ~ 55% pagal kambario temperatūrą. Drėgmės nustatymo funkcija bus netinkama.

Automatinis paleidimas iš naujo

Jei iřrenginys netikėtai sugedo dėl maitinimo nutraukimo, jis automatiškai iš naujo paleidžiamas iš ankstesnių funkcijų nustatymų, kai maitinimas vėl pradedamas.

Laikmačio nustatymas

- Paspauskite, jei norite inicijuoti automatinio paleidimo arba automatinio sustabdymo funkciją, kartu \oplus su \ominus bloknatais.
- Kai iřrenginys įjungtas, paspauskite laikmačio laikiklį, kad įjungtumēte automatinio sustabdymo funkciją. Kai iřrenginys išjungtas, paspauskite šį mygtuką norėdami įjungti automatinio paleidimo funkciją.
- Paspauskite arba laikykite nuspaudę aukštyn arba žemyn mygtuką, kad automatinis laikas pasikeistų 0,5 valandų intervalais, iki 10 valandų, tada po 1 valandos didinant iki 24 valandų. Valdiklis atskaičiuos likusį laiką iki pradžios.
- Pasirinktas laikas bus registruojamas per 5 sekundes, o sistema automatiškai grįš į ankstesnį drėgmės nustatymą.
- Bet kuriuo metu įjunkite arba išjunkite iřrenginį arba nustatydami laikmačio reikšmę 0,0, bus atšaukta automatinio paleidimo arba automatinio sustabdymo funkcija.
- Kai LED ekranas rodo P2 kodą, automatinis paleidimas arba automatinio sustabdymo funkcija taip pat bus atšaukta.

Džiovinimo režimas (neprivaloma)

Įrenginys gali atlikti MAX sausavimo funkciją, kai ji yra po džiovinimo režimu. Ventilatoriaus greitis nustatomas esant dideliame ventilatoriaus greičiui.

PASTABA:

- Džiovinimo režimas turi būti naudojamas uždaroje patalpoje, atidarykite duris ir langą.
- Norint kuo efektyviau sausinti, pirmiausia išvalykite drėgnus drabužius.
- Būtinai nukreipkite oro srautą drėgnu drabužiu (žr. A.Pav).
- Dėl storų ir sunkių drėgnų drabužių negalima gauti geriausio veiksmingo sausavimo.

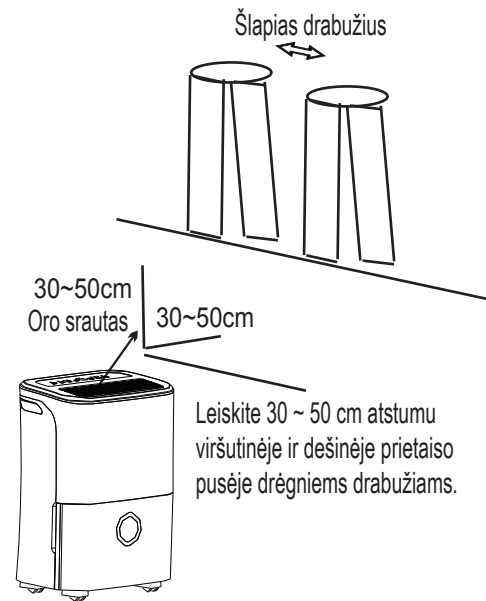

A.pav

⚠ ATSARGIAI

- Neuždenkite įrenginio oro išleidimo angos drabužiais. Tai gali sukelti per daug karščio, gaisro ar gedimo vieneta.
- Nedėkite drėgnų drabužių ant įrenginio viršaus ir neleiskite vandeniui patekti į Tai gali sukelti elektros smūgį, šliaužimą ar gedimą.

Dalių identifikavimas

Priekis

- 1 Valdymo skydelis
- 2 Rankena (abiejose pusėse)
- 3 Oro išleidimo grotelės
- 4 Vandens kibiras
- 5 Vandens lygio langas

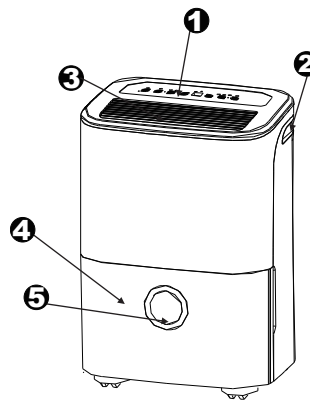

2 pav.

Galas

- 1 Išleiskite žarnos išleidimo angos
- 2 Ratukas
- 3 Maitinimo laidas ir kištukas
- 4 Oro įsiurbimo grotelės
- 5 Oro filtras (už grilio)
- 6 Maitinimo laido sagtis (naudojama tik saugant įrenginį.)

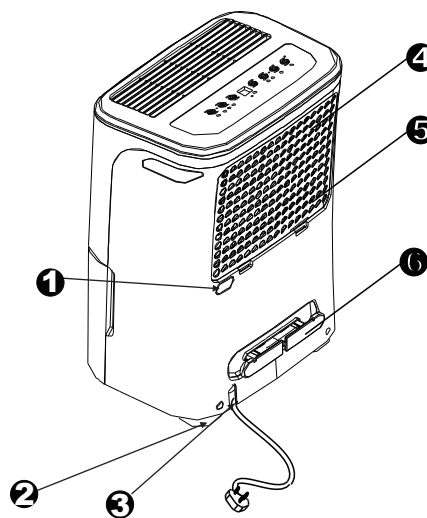

3 pav.

PASTABA: Visos instrukcijos nuotraukos yra tik paaiškinimo tikslais. Tikroji pirkinio vieneto forma gali būti šiek tiek kitokia, faktinė forma yra svarbiausia. Operacijos ir funkcijos yra vienodos.

Įrenginio padėtis

Rūsyje veikiantis sausinimo įrenginys mažai arba visai neveiks džiovinant gretimą uždara saugyklą, pvz., spintą, nebent oro erdvėje yra pakankamai cirkuliacijos.

- Nenaudokite lauke.
- Šis sausintuvas skirtas tik patalpų gyvenamosioms patalpoms. Šis sausinimo įrenginys neturėtų būti naudojamas komercinėms ar pramoninėms reikmėms.
- Padėkite sausinimo priemonę ant lygios, lygios grindys, pakankamai stiprios, kad padėtumėte įrenginį su visa vandens kibiru.
- Gerai oro cirkuliacijai leiskite bent 20 cm oro erdvės visose įrenginio pusėse.
- Įdėkite prietaisą į vietą, kurioje temperatūra nesiekia 5 ° C (41 ° F). Ritės gali būti padengtos šalčiu esant žemesnei kaip 5 ° C temperatūrai (41 ° F), todėl gali sumažėti našumas.
- Įstatykite įrenginį nuo drabužių džiovyklės, šildytuvo ar radiatoriaus.
- Naudokite įrenginį, kad išvengtumėte drėgmės sugadinimo, kai saugomos knygos ar vertybės.
- Naudokite sausinimo priemonę rūsyje, kad išvengtumėte drėgmės pažeidimo.
- Sausintuvas turi būti valdomas uždareme plote, kad būtų veiksmingiausias.
- Uždarykite visas kambario duris, langus ir kitas išorines angas.

Naudodamiesi įrenginiu

- Pirmą kartą naudojant sausinimo įrenginį, prietaisą veikite 24 valandas.
- Šis įrenginys suprojektuotas veikti su darbo aplinka nuo 5 ° C/41 ° F iki 32 ° C/90 ° F, tarp 30% (RH) ir 80% (RH).
- Jei įrenginys buvo išjungtas ir jį reikia greitai įjungti, leiskite maždaug tris minutes, kad tinkamai veiktų.
- Neįjunkite oro drėkintuvo į daugelį lizdų, kuris taip pat naudojamas kitiems elektros prietaisams.
- Pasirinkite tinkamą vietą, kad galėtumėte lengvai patekti į elektros lizdą.
- Įjunkite įrenginį į elektros lizdą su įžeminimo jungtimi.
- Įsitinkite, kad vandens kibiras yra teisingai sumontuotas, kitaip įrenginys neveiks tinkamai.

PASTABA: Kai vanduo kibire pasiekia tam tikrą lygį, būkite atsargus, kad mašina būtų judama, kad ji nenukristų.

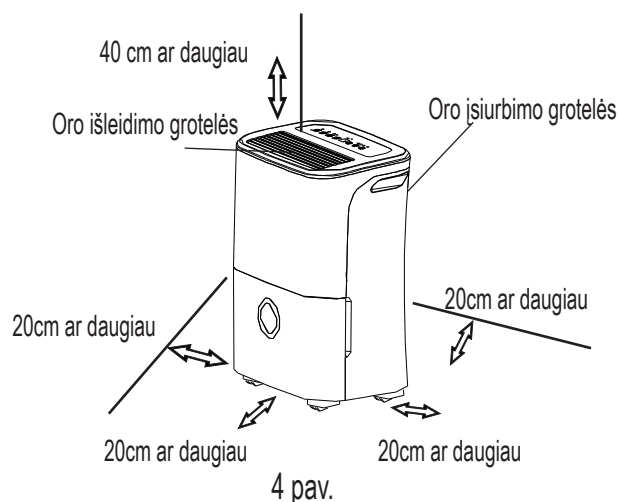

Ratukai (įrengti keturiuose taškuose įrenginio apačioje)

- Neiškraukite ratukų per kibirą ir nekeiskite įrenginio kibiru su vandeniu. (Įrenginys gali apsisukti ir išpilti vandenį.)

PASTABA: Ratukai yra neprivalomi, kai kurie modeliai be.

Šalto vandens surinkimas

Surinktą vandenį pašalinti galima dviem būdais.

1. Naudokite kibirą

- Kai kibiras užpildytas, užsidega pilna indikatorius lemputė, skaitmeniniame ekrane pasirodo P2.
- Lėtai ištraukite kibirą. Saugiai laikykite kairę ir dešinę rankenėles ir atidžiai ištraukite tiesiai, kad vanduo nepatektų į kanalizaciją. Nenaudokite kibiras ant grindų, nes kibiro apačia yra netolygi. Priešingu atveju kibiras nukris ir sukels vandens išsiliejimą.
- Išmeskite vandenį ir pakeiskite kibirą. Kibiras turi būti vietoje ir saugiai pritvirtintas, kad sausintuvas galėtų veikti.
- Kai kibiras bus teisingoje padėtyje, mašina atstatys pradinę būseną.

1. Truputį ištraukite kibirą.

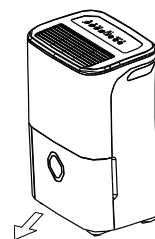

5 pav.

2. Laikykite kibirą abejomis pusėmis vienodu stiprumu ir ištraukite jį iš įrenginio.

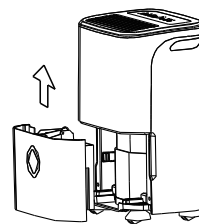

6 pav.

3. Išpilkite vandenį.

PASTABOS:

- Kai pašalinsite kibirą, nelieskite jo dalių viduje. Tokiu būdu galite sugadinti gaminį. Visiškai įkiškite kibirą į įrenginį.
- Kibiras gali būti sugadintas dėl bet ko ar nesugebėjimas jį patikimai įjungti, todėl įrenginys gali neveikti.
- Išimdami kibirą, jei įrenginyje yra vandens, jį reikia išdžiūti.

Šalto vandens surinkimas

2. Nuolatinis nutekėjimas

- Vanduo gali būti automatiškai ištuštinamas į grindų nutekėjimą, prijungiant įrenginį su vandens žarna (neįtraukta).
- Nuimkite guminį kamštį nuo užpakalinio išleidimo žarnos išleidimo angos. Pritvirtinkite išleidimo žarną (ID = 13,5 mm) ir paskleiskite ją į grindų kanalizaciją arba tinkamą drenažo įrenginį (žr. 7 pav.).
- Įsitinkite, kad žarnos yra saugios, todėl nėra nutekėjimo.
- Nukreipkite šlangą į kanalizaciją, įsitinkite, kad nėra kalkių, kurie sustabdytų teka vandenį.
- Uždėkite žarnos galą į kanalizaciją ir įsitinkite, kad žarnos galas yra lygiu arba žemyn, kad vanduo tekėtų sklandžiai. Niekada neleisk to.
- Patikrinkite, ar vandens žarna yra žemesnė nei išleidimo žarnos anga.
- Pasirinkite įrenginio norimą drėgmės lygį ir ventiliatoriaus greitį, kad pradėtumėte nuolatinį nutekėjimą.

PASTABA: Kai nenutrūkstamo nutekėjimo funkcija nenaudojama, nuimkite išleidimo žarną iš išleidimo angos ir iš naujo įstatykite guminį kamštį.

Drėkintuvo priežiūra ir valymas

Prieš valydami išjunkite sausinimo įrenginį ir ištraukite kištuką iš elektros tinklo lizdo.

1. Išvalykite grotėles ir dėklą

- Naudokite vandenį ir švelnų valiklį. Nenaudokite balinimo arba abrazyvinių medžiagų.
- Nepurškite vandens tiesiai ant pagrindinio bloko. Tai gali sukelti elektros smūgį, izoliaciją pabloginti arba prietaiso rūdijimą.
- Oro įleidimo ir išleidimo grotelės lengvai užterštos, todėl švairiu būdu naudokite vakuuminį įtaisą arba šepetį.

2. Nuvalykite kibirą

Kas kelias savaites valykite kibirą, kad nebūtų užaugę pelėšiai, miltilgė ir bakterijos. Iš dalies užpilkite kibirą švairiu vandeniu ir pridėkite truputį švelnų valiklį. Nuleiskite jį kibire, tuščią ir nuplaukite.

PASTABA: Neplaukite kibiro indaplovėje. Po valymo, kibiras turi būti vietoje ir saugiai įdėtas, kad sausintuvas galėtų veikti.

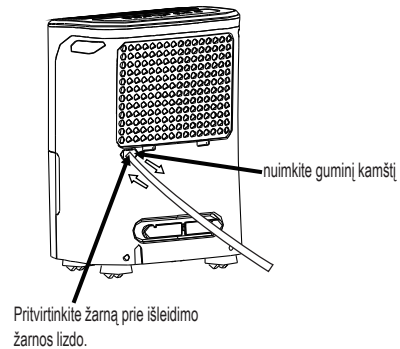

7. pav

3. Išvalykite oro filtrą

Oro filtras, esantis už priekinės grotelės, turėtų būti tikrinamas ir išvalomas bent kas dvi savaites arba, jei reikia, dažniau.

PASTABA: NENAUDOKITE arba NUSTATYKITE FILTRĄ AUTOMATINĖ indų plovimo mašina.

Pašalinti:

- Priveržkite filtro dangtelį ir traukite jį aukštyn, tada ištraukite, kaip pavaizduota 8 pav.
- Išvalykite filtrą šiltu muiluotu vandeniu. Prieš jį pakeiskite ir išvalykite filtrą. Nevalykite filtro indų plovykloje.

Pridėti:

- Įdėkite oro filtrą į įrenginį iš apačios į viršų. Žr. 10 pav.

ATSARGIAI:

Nejunkite oro drėkintuvo be filtro, nes nešvarumai ir juostos užstrigo ir sumažina našumą.

PASTABA: Spintelę ir priekinę dalį galima dulkinėti be tepalų skiaute arba nuplauti šluoste, sumaišytu šilto vandens ir švelnios skysčio indų plovikliu. Kruopščiai nuplaukite ir nušluostykite sausu. Niekada nenaudokite kieto valymo, vaško ar poliravimo ant kabineto priekio. Prieš nuimdami valdiklius, būtinai nuvalykite perteklinį vandenį iš audeklo. Perteklinis vanduo valdymo įrenginiuose ar aplink juos gali sugadinti įrenginį.

Drėkintuvo priežiūra ir valymas

4. Jei nenaudojate prietaiso ilgiems laikams

- Išjungę įrenginį, palaukite vieną dieną prieš kaušo ištuštinimą.
- Išvalykite pagrindinį įrenginį, vandens kaušą ir oro filtrą.
- Uždenkite prietaisą plastikiniu maišeliu.
- Laikykite prietaisą vertikaliai sausoje, gerai vėdinamoje vietoje.

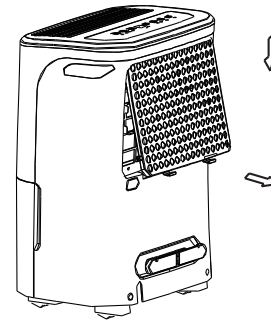

8 pav.

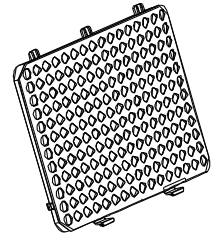

9 pav.

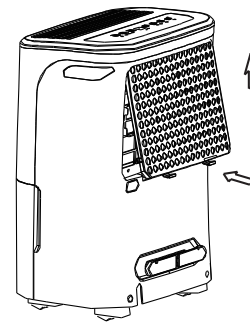

10 pav.

Prieš skambindami paslaugai, pirmiausia peržiūrėkite žemiau pateiktą diagramą patys.

Problema	Ką patikrinti
Vienetas neprasideda	<ul style="list-style-type: none"> • Įsitinkite, kad sausintuvo kištukas visiškai įkištas į lizdą. • Patikrinkite namų saugiklį/grandinės išjungiklio dėžę. • Sausintuvas pasiekė savo nustatytą lygį arba kibiras yra pilnas. • Vandens kibiras nėra tinkamoje padėtyje.
Sausintuvas nesusausina oro kaip turėtų.	<ul style="list-style-type: none"> • Nesudarė pakankamai laiko pašalinti drėgmę. • Įsitinkite, kad nėra užuolaidų, žaliuzių ar baldų, užblokavusių sausintuvo priekinę arba galinę dalį. • Drėgmės kontrolė negali būti pakankamai žema. • Patikrinkite, ar visos durys, langai ir kitos angos yra saugiai uždarytos. • Kambario temperatūra yra per žema, žemesnė nei 5 ° C (41 ° F) temperatūra. • Yra žibalo šildytuvas arba kažkas, išleidžiantis vandens garus kambaryje.
Įrenginys veikia garsiai, kai veikia	<ul style="list-style-type: none"> • Oro filtras užsikimšęs. • Įrenginys pakreipiamas, o ne vertikaliai, kaip turėtų būti. • Grindų paviršius nėra lygus.
Ant ritės rodomas šaltas	<ul style="list-style-type: none"> • Tai normalu. Sausintuvo automatinio atitirpinimo funkcija.
Vanduo ant grindų	<ul style="list-style-type: none"> • Žarnelė prie jungties arba žarnos jungties gali būti laisva. • Planuojate naudoti kibirą vandens surinkimui, tačiau nuimamas užpakalinis išleidimo kamštis.
ES, AS arba P2 pasirodys ekrane	<ul style="list-style-type: none"> • Tai yra klaidų kodai ir apsaugos kodai. Žiūrėkite skyriaus CONTROL PADS SAUSINTUVO SKYRIUJE.

Izmantojot šo mitruma aizvadītāju Eiropas valstīs, jāievēro šāda informācija:

IZNĪCINĀŠANA: Neiznīciniet šo produktu kā nešķirotus sadzīves atkritumus. Šādi atkritumi ir jāsavāc atsevišķi īpašai apstrādei.

Šo ierīci aizliegts izmest mājtsaimniecības atkritumos.

Iznīcināšanai ir vairākas iespējas:

- A) Pašvaldība ir izveidojusi savākšanas sistēmas, kurās elektroniskos atkritumus lietotājs var izmest bez maksas.
- B) Pērkot jaunu produktu, mazumtirgotājs pieņem atpakaļ veco produktu bez maksas.
- C) Ražotājs pieņem atpakaļ no lietotāja veco ierīci, un iznīcina bez maksas
- D) Tā kā vecie produkti satur vērtīgus resursus, tos var pārdot metāllūžņu tirgotājiem.

Atkritumu savvaļas apglabāšana mežos un dabā apdraud jūsu veselību, ja bīstamās vielas notek gruntsūdeņos un nonāk pārtikas apritē.

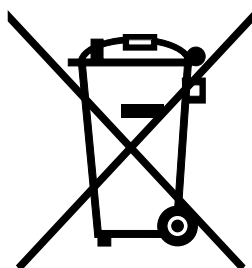

SATURS

DROŠĪBAS PASĀKUMI

Brīdinājums	2
Uzmanību	2
Elektroinformācija	4
BRĪDINĀJUMI (tikai R290/R32 aukstumaģenta lietošanai).....	5

MITRUMA AIZVADĪTĀJA KONTROLES POGAS

Vadības pogas	11
Citas īpašības	12

DAĻU IDENTIFIKĀCIJA

Daļu identifikācija	14
Ierīces novietošana	15

IERĪCES IZMANTOŠANA

Izmantojot ierīci	15
Savāktā ūdens izņemšana	16

APRŪPE UN APKOPE

Mitruma aizvadītāja kopšana un tīrīšana	17
---	----

PADOMI PROBLĒMU NOVĒRŠANAI

Padomi problēmu novēršanai	19
----------------------------------	----



Lasīt šo rokasgrāmatu

Jūs atradīsiet daudzus noderīgus mājienus par to, kā pareizi izmantot un uzturēt savu gaisa kondicionieri. Tikai neliela profilaktiskā aprūpe no jūsu puses ietaupīs jums daudz laika un naudas gaisa kondicioniera ekspluatācijas laikā. Problēmu novēršanas padomu diagrammā atradīsiet daudz atbilžu uz bieži sastopamām problēmām. Ja vispirms pārskatāt mūsu problēmu novēršanas padomu diagrammu, iespējams, ka nemaz nav nepieciešams zvanīt uz servisu.



DROŠĪBAS PASĀKUMI

Lai novērstu lietotāja vai citu cilvēku ievainojumus un īpašuma bojājumus, ir jāievēro sekojoši norādījumi. Nepareiza darbība ignorējot instrukcijas, var izraisīt kaitējumu vai bojājumus.

- Nopietnība klasificēta pēc šādām norādēm:

 BRĪDINĀJUMS	Šis simbols norāda uz nāves vai smagu ievainojumu iespējamību.
 UZMANĪBU	Šis simbols norāda uz ievainojumu vai īpašuma bojājumu iespējamību.

- Šajā rokasgrāmatā izmantoto simbolu nozīme ir parādīta zemāk.

	Nekad to nedariet.
	Vienmēr dariet to.

BRĪDINĀJUMS

 Nepārsniedziet strāvas kontaktligzdas vai savienojuma ierīces vērtību.	 Nedarbiniet un neapturiet ierīci, ieslēdzot vai izslēdzot strāvas padevi.	 Nebojājiet vai neizmantojiet nenorādītu strāvas vadu.
<ul style="list-style-type: none">• Pretējā gadījumā tas var izraisīt elektrošoku vai aizdegšanos pārmērīga siltuma ražošanas dēļ.	<ul style="list-style-type: none">• Tas var izraisīt elektrošoku vai aizdegšanos siltuma ražošanas dēļ.	<ul style="list-style-type: none">• Tas var izraisīt elektrošoku vai aizdegšanos.
 Nemainiet strāvas kabeļa garumu un nelietojiet kontaktligzdu kopā ar citām ierīcēm.	 Neievietojiet vai neizvelciet kontaktdakšu ar mitrām rokām.	 Nenovietojiet ierīci pie siltuma avota.
<ul style="list-style-type: none">• Tas var izraisīt elektrošoku vai aizdegšanos siltuma ražošanas dēļ.	<ul style="list-style-type: none">• Tas var izraisīt elektrošoku.	<ul style="list-style-type: none">• Plastmasas daļas var izkust un izraisīt ugunsgrēku.
 Atvienojiet strāvas padevi, ja no ierīces nāk dīvainas skaņas, smakas vai dūmi.	 Jums nekad nevajadzētu pašam mēģināt to sadalīt vai labot.	 Pirms uzstādīšanas, tīrīšanas un apkopes izslēdziet strāvas padevi un atvienojiet ierīci no strāvas.
<ul style="list-style-type: none">• Tas var izraisīt aizdegšanos un elektrošoku.	<ul style="list-style-type: none">• Tas var izraisīt ierīces darbības traucējumus vai elektrošoku.	<ul style="list-style-type: none">• Tas var izraisīt strāvas triecienu vai traumu.
 Neizmantojiet ierīcītuvu uzliesmojošai gāzei vai degošām vielām, piemēram, benzīnam, benzolam, šķīdinātājam utt.	 Nedzeriet vai neizmantojiet no iekārtas izlieto ūdeni.	 Darbības laikā neizņemiet ūdens kausu.
<ul style="list-style-type: none">• Tas var izraisīt sprādzieni vai aizdegšanos.	<ul style="list-style-type: none">• Tas satur piesārņotājus un var padarīt jūs slimu.	<ul style="list-style-type: none">• Tas var izraisīt kausa pilnu aizsardzību un izraisīt elektrošoku.

⚠ UZMANĪBU

⊘ Nelietojiet ierīci mazās telpās.

- Ventilācijas trūkums var izraisīt pārkaršanu un aizdegšanos.

⊘ Nenovietojiet vietās, kur ūdens var uzšļākties uz ierīces.

- Ūdens var iekļūt ierīcē un mazināt izolāciju. Tas var izraisīt elektrošoku vai aizdegšanos/aizdegšanos.

Ⓛ Novietojiet ierīci uz grīdas līmeņa, izturīgas grīdas.

- Ja ierīce nokrīt, tā var izraisīt ūdens noplūdi un bojāt piederumus, izraisīt strāvas triecienu vai aizdegšanos a.

⚠ UZMANĪBU

⊘ Nepārklājiet ieplūdes vai izplūdes atveres ar drānām vai dvieļiem.

- Gaisa plūsmas trūkums var izraisīt pārkaršanu un aizdegšanos.

Ⓛ Lietojot ierīci telpā, uzmanīgi jā rūpējas par šādām personām:

- Zīdaiņi, bērni, vecāka gadaģājuma cilvēki un cilvēki, kas nav jutīgi pret mitrumu.

⊘ Nelietot vietās, kur rikojas ar ķīmikālijām.

- Tas izraisīs ierīces bojāšanos ķūgaisā izšķīdušo ķīmisko vielu un šķīdinātāju dēļ.

⊘ Nekad neievietojiet pirkstu vai citus svešus priekšmetus režģī vai atverēs. Esiet īpaši uzmanīgs, un brīdināt bērnus par šīm briesmām.

- Tas var izraisīt elektrošoku vai ierīces darbības traucējumus.

⊘ Nenovietojiet smagus priekšmetus uz strāvas vada un uzmanieties, lai vads nebūtu saspīests.

- Pastāv aizdegšanās vai elektrošoka draudi.

⊘ Nekāpiet uz ierīces vai nesēdīet uz tās.

- Jūs varat tikt ievainots, ja nokrītat, vai ja ierīce apgāžas.

Ⓛ Vienmēr ievietojiet filtrus droši. Notīriet filtru reizi divās nedēļās.

- Darbība bez filtriem var izraisīt kļūmi.

Ⓛ Ja ūdens nonāk ierīcē, izslēdziet ierīci un atvienojiet strāvu, sazinieties ar kvalificētu servisa tehniķi.

- Tas var izraisīt iekārtas defektu vai avāriju.

⊘ Nenovietojiet ziedu vāzes vai citu ūdens trauku uz ierīces

- Ūdens var izplūst iekārtas iekšienē, izraisot izolācijas bojājumu un elektrošoku vai aizdegšanos.

⚠ UZMANĪBU

- Šo ierīci var lietot bērni vecumā no 8 gadiem un vecāki, kā arī personas ar ierobežotām fiziskām, sensorām vai garīgām spējām vai pieredzes un zināšanu trūkumu, ja viņiem ir nodrošināta droša uzraudzība vai norādījumi par ierīces lietošanu drošā veidā un ja viņi saprot ar to saistītos apdraudējumus. Bērni nedrīkst spēlēties kopā ar ierīci. Tīrīšanu un lietotāja uzturēšanu nedrīkst veikt bērni bez uzraudzības (attiecas uz Eiropas valstīm)
- Šī ierīce nav paredzēta lietošanai personām (ieskaitot bērnus) ar vājām fiziskām vai garīgām spējām vai pieredzes un zināšanu trūkumu, ja vien persona, kas ir atbildīga par šīs ierīces drošību, viņiem nav nodrošinājusi drošu uzraudzību vai devusi norādījumus par ierīces lietošanu. Bērni ir jāuzrauga, lai nodrošinātu, ka viņi nespēlē ar ierīci (piemēro citām valstīm, izņemot Eiropas valstis).
- Ja barošanas vads ir bojāts, lai izvairītos no apdraudējuma, tas jānomaina ražotājam, tā servisa aģentam vai

līdzvērtīgām kvalificētām personām.

- Ierīci uzstāda saskaņā ar valsts elektroinstalācijas noteikumiem.
- Ierīcei ar elektrisko sildītāju jābūt vismaz 1 metru attālumā no uzliesmojošiem materiāliem.
- Lai veiktu šīs iekārtas remontu vai apkopi, sazinieties ar pilnvarotu servisa speciālistu.
- Neizmantojiet kontaktligzdu, ja tā ir vaļņīga vai bojāta.
- Nedarbiniet gaisa kondicionētāju mitrā telpā, piemēram, vannas istabā vai veļas mazgātavā.
- Neizmantojiet šo produktu citām funkcijām, kas nav aprakstītas šajā lietošanas pamācībā
- Sazinieties ar autorizēto uzstādītāju šīs ierīces uzstādīšanai.
- Ja gaisa kondicionētājs lietošanas laikā tiek apgāzts izslēdziet ierīci un nekavējoties atvienojiet to no galvenās barošanas avota. Vizuāli pārbaudiet ierīci, lai pārliecinātos, ka nav bojājumu. Ja jums ir aizdomas, ka iekārta ir bojāta, sazinieties ar tehniķi vai klientu apkalpošanas dienestu lai saņemtu palīdzību.
- Pērkona negaisa laikā strāvas padeve jāatslēdz, lai izvairītos no iekārtas bojājumiem zibens dēļ.
- Lai samazinātu ugunsgrēka vai strāvas trieciena risku, neizmantojiet šo ventilatoru ar bezkontakta ātruma vadības ierīci.
- Nenovietojiet vadu zem paklāja. Neapsedziet vadu ar samestie paklājiem, paklāja celiņiem vai līdzīgiem pārsegumiem. Novietojiet vadu zem mēbelēm vai ierīcēm. Novietojiet vadu prom no satiksmes zonas un tur, kurtam neklups pāri.
- Neatveriet ierīci darbības laikā.
- Kad gaisa filtrs ir jānoņem, nepieskarieties ierīces metāla daļām.
- Izvelkot kontaktdakšu, turiet to pie kontaktdakšas galvas.

Elektroinformācija

- Ražotāja nosaukuma plāksnīte atrodas uz iekārtas aizmugurējā paneļa un tajā ir ietverti elektriskie un citi tehniskie dati, kas raksturīgi šai ierīcei.
- Pārliecinieties, ka ierīce ir pareizi iezemēta. Lai mazinātu triecienu un aizdegšanās bīstamību, svarīga ir pareiza iezemēšana. Strāvas vads ir aprīkots ar trīszaru iezemējuma kontakteleментu, kas aizsargā pret trieciena draudiem.
- Ierīce jālieto pareizi iezemētā sienas kontaktligzdā. Ierīce jālieto pareizi iezemētā sienas kontaktligzdā. Ja sienas kontaktligzda, kuru plānojat izmantot, nav pietiekami iezemēts vai aizsargāts ar laika aiztures drošinātāju vai jaudas slēdzi (vajadzīgo drošinātāju vai jaudas slēdzi nosaka iekārtas maksimālā strāva. Maksimālā strāva ir norādīta uz nosaukuma plāksnītes, kas atrodas uz ierīces), lai kvalificēts elektriķis uzstādītu pareizo kontaktligzda.
- Pārliecinieties, vai kontaktligzda ir pieejama pēc ierīces uzstādīšanas.
- **Izmantojot šo ierīci, nelietojiet pagarinātājus vai adaptera kontaktspraudņus.** Tomēr, ja nepieciešams izmantot pagarinātāju, izmantojiet tikai apstiprinātu Mitruma regulatora pagarinātāju (pieejams lielākajā daļā vietējo ielektroveikalu).
- Pirms uzstādīšanas un / vai apkopes, lai izvairītos no traumām, vienmēr atvienojiet strāvas padevi.
- Visa elektroinstalācija jāveic stingri saskaņā ar elektroinstalācijas shēmu, kas atrodas uz iekārtas vidusdaļas (aiz ūdens kausa).

Ņem vērā drošinātāju specifikācijas

Iekārtas shēmas plate (PCB) ir konstruēta kopā ar drošinātāju, kas nodrošina aizsardzību pret pārmērīgu strāvas padevi.

Drošinātāja specifikācijas ir uzdrukātas uz shēmas plates, piemēram: T 3.15A / 250V (vai 350V) utt.

PIEZĪME: Visi šajā rokasgrāmatā iekļautie attēli ir tikai izskaidrošanas nolūkā. Iegādātās iekārtas faktiskā forma var nedaudz atšķirties, bet operācijas un funkcijas ir vienādas.

Piezīme par fluorētu gāzi

- Fluorētās siltumnīcefekta gāzes atrodas hermētiski noslēgtās iekārtās. Lai iegūtu konkrētu informāciju par fluorētās siltumnīcefekta gāzes veidu, daudzumu un CO2 ekvivalentu (dažos modeļos), lūdzu, skatiet atbilstošo marķējumu uz pašas iekārtas.
- Šīs ierīces uzstādīšanu, apkalpošanu, apkopi un remontu jāveic sertificētam tehnikam.
- Produkta atinstalēšanu un pārstrādi jāveic sertificētam tehnikam.



BRĪDINĀJUMI (tikai R290/R32 aukstumaģenta lietošanai)

- Neizmantojiet līdzekļus atkausēšanas procesa paātrināšanai vai tīrīšanai, izņemot tos, ko ieteicis ražotājs.
- Ierīci uzglabā telpā bez nepārtrauktas darbības aizdedzes avotiem (piemēram: Atklātas liesmas, darbojošos gāzes iekārtu vai darbojošos elektrisko sildītāju).
- Neduriet un nededziniet.
- Jāņem vērā, ka aukstumaģentiem var nebūt smakas.
- Iekārta jāuzstāda, jāvada un jāuzglabā telpā, kuras grīdas platība ir lielāka par 4 m².
- Ievērojiet atbilstību valsts noteikumiem par gāzi.
- Turiet ventilācijas atveres brīvas no šķēršļiem.
Ierīci uzglabā tā, lai novērstu mehānisku bojājumu rašanos.
- Brīdinājums, ka ierīce jāuzglabā labi vēdināmā vietā, kur telpas izmērs atbilst ekspluatācijai paredzētajai telpas platībai.
- Ikvienai personai, kas ir iesaistīta darbā ar aukstumnesēja kontūru vai tās sadalīšanā ir jābūt spēkā esošam derīgam sertifikātam no nozares akreditētas novērtēšanas iestādes, kas pilnvaro viņu kompetenci droši rīkoties ar dzesēšanas šķīdriem, izmantojot nozares atzītu atbilstības novērtējuma kritēriju
- Apkopi drīkst veikt tikai saskaņā ar iekārtas ražotāja ieteikumiem. Apkopi un remontu, kam nepieciešama cita kvalificēta personāla palīdzība, veic tās personas uzraudzībā, kura ir kompetenta uzliesmojošu aukstumaģentu lietošanā.





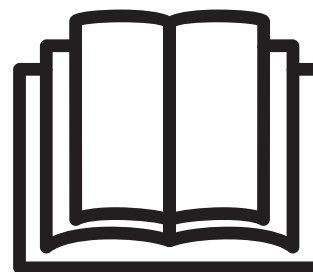

Uzmanību: Ugunsbīstamu vai viegli uzliesmojošu materiālu risks
(Nepieciešams tikai R32 / R290 vienībām)



SVARĪGA PIEZĪME: Pirms jaunas gaisa kondicionēšanas iekārtas uzstādīšanas vai ekspluatācijas rūpīgi izlasiet šo rokasgrāmatu. Pārliecinieties, lai šī rokasgrāmata tiek saglabāta turpmākai atsaucei.

Uz iekārtas attēloto simbolu skaidrojums (Ja iekārta darbojas tikai ar R32 / R290 aukstumaģentu):

	BRĪDINĀJUMS	Šis simbols norāda, ka šī ierīce izmanto uzliesmojošu aukstumaģentu. Ja dzesēšanas šķidrums ir noplūdis un pakļauts ārējam aizdegšanās avotam, pastāv aizdegšanās risks.
	UZMANĪBU	Šis simbols norāda, ka ekspluatācijas rokasgrāmata ir rūpīgi jāizlasa.
	UZMANĪBU	Šis simbols norāda, ka apkalpojošais personāls rīkojas ar šo iekārtu, atsaucoties uz uzstādīšanas rokasgrāmatu.
	UZMANĪBU	Šis simbols parāda, ka ir pieejama informācija, piemēram, lietošanas rokasgrāmata vai uzstādīšanas rokasgrāmata.

BRĪDINĀJUMI (tikai R290/R32 aukstumaģenta lietošanai)

1 Tādu iekārtu pārvadāšana, kas satur uzliesmojošus aukstumaģentus

Skatiet transporta noteikumus

2 Iekārtu marķēšana, izmantojot zīmes

Skatiet vietējos noteikumus

3 Iekārtu utilizācija, izmantojot uzliesmojošus aukstumaģentus

Skatīt valstu noteikumus.

4 Iekārtu / ierīču uzglabāšana

Iekārtas uzglabāšanai jānotiek saskaņā ar ražotāja norādījumiem

5 Iepakotu (nepārdotu) iekārtu uzglabāšana

Uzglabāšanas iepakojuma aizsardzībai jābūt konstruētai tā, lai mehāniski bojājumi iekārtas iekšpusē neizraisītu aukstumaģenta lādiņa noplūdi.

Maksimāli pieļaujamo kopā glabājamo iekārtu skaitunoteiks vietējie noteikumi.

6 Informācija par apkalpošanu

1) Telpu pārbaudes

Pirms sākt darbu pie sistēmām, kurās ir uzliesmojoši aukstumaģenti, jāveic drošības pārbaudes, lai nodrošinātu, ka aizdegšanās risks tiek samazināts līdz minimumam. Lai veiktu aukstumiekārtu remontu, pirms darbu veikšanas sistēmā jāievēro šādi piesardzības pasākumi:

2) Darba procedūra

Darbu veic saskaņā ar kontrolētu procedūru, lai līdz minimumam samazinātu uzliesmojošas gāzes vai tvaiku rašanās risku darba veikšanas laikā.

3) vispārējā darba zona

Visus apkalpojošos darbiniekus un pārējos, kas strādā vietējā teritorijā, instruē par veicamo darbu raksturu. Nedrīkst pieļaut darbu slēgtās telpās. Laukumu ap darbavietu norobežo. Nodrošina, ka apstākļi šajā teritorijā ir drošāki, kontrolējot viegli uzliesmojošu materiālu.

4) Aukstumaģenta klātbūtnes pārbaude

Teritoriju pārbauda ar atbilstošu aukstumaģenta detektoru pirms darba un tā laikā, lai nodrošinātu ka tehniķis zina par potenciāli uzliesmojošu atmosfēru. Nodrošiniet, lai izmantojamā noplūdes konstatēšanas iekārta būtu piemērota lietošanai ar viegli uzliesmojošiem aukstumaģentiem, t. i., nedzirksteļojošiem, atbilstoši noslēgtiem vai pilnīgi drošiem.

5) ugunsdzēsāmā aparāta klātbūtne

Ja uz saldēšanas iekārtas vai ar to saistītajām daļām ir jāveic darbs, kas saistīts ar karstuma izmantošanu, jābūt pieejamām atbilstošām ugunsdzēsības iekārtām. Pie uzlādes zonas ir jābūt sausam pulverim vai CO2 ugunsdzēsīmajam aparātam

6) Nav aizdegšanās avotu

Neviena persona, kas veic darbu saistībā ar saldēšanas sistēmu, kura ietver jebkādas cauruļvadu darbus, kuros ir vai ir bijis uzliesmojošs aukstumaģents, neizmanto jebkādas aizdegšanās avotus tādā veidā, ka tas var radīt ugunsgrēka vai eksplozijas risku. Visi iespējamie aizdegšanās avoti, ieskaitot smēķēšanu, jātur pietiekami tālu no uzstādīšanas, remonta, noņemšanas un utilizācijas vietas, kuras laikā i uzliesmojošais aukstumaģents, iespējams, var tikt izlaists apkārtējā telpā. Pirms darba veikšanas apseko zonu ap iekārtu, lai pārliecinātos, vai nav uzliesmošanas vai aizdegšanās riska. Jābut uzstādītam 'Nesmēķēt' zīmēm.

7) Ventilētā telpa

Nodrošina, ka platība ir atklātā vai ka tā ir pietiekami vēdināma, pirms ieiet sistēmā vai veikt jebkādu darbu, kas saistīts ar karstumu. Laika posmā, kad tiek veikts darbu, ventilācija turpinās. Ventilācija vajadzētu droši izkļiedēt jebkuru izlaistu aukstumaģentu un vēlams izraidīt to ārēji atmosfērā.

8) Saldēšanas iekārtas pārbaudes

Ja elektrokomponenti tiek mainīti, tiem jābūt piemērotiem šim nolūkam un pareizai specifikācijai. Vienmēr jāievēro ražotāja tehniskās apkopes un apkopes vadlīnijas. Ja rodas šaubas, sazinieties ar ražotāja tehnisko nodaļu, lai saņemtu palīdzību.

Iekārtām, kurās izmanto uzliesmojošus aukstumaģentus, veic šādas pārbaudes:

Lādiņa izmērs atbilst telpas izmēram, kurā ir uzstādītas dzesētājielas saturošās daļas;

Ventilācijas iekārtas un izplūdes caurules darbojas atbilstoši un nav aizsprostotas;

Ja izmanto netiešo dzesēšanas sistēmu, pārbauda, vai sekundārajā ķēdē nav aukstumaģenta;

Iekārtas marķējumi joprojām ir redzami un salasāmi. Marķējumus un zīmes, kas ir nesalasāmas, labo;

Saldēšanas caurule vai sastāvdaļas ir uzstādītas tādā stāvoklī, kur tās nevarētu tikt pakļautas nevienas vielas iedarbībai, kas var korozēt aukstumaģentu saturošus komponentus, izņemot gadījumus, kad sastāvdaļas ir izgatavotas no materiāliem, kas ir izturīgi pret koroziju vai ir pietiekami aizsargāti pret to koroziju.

9) Elektroierīču pārbaudes

Elektrosastāvdaļu remonts un apkope ietver sākotnējās drošības pārbaudes un sastāvdaļu pārbaudes procedūras. Ja ir defekts, kas var apdraudēt drošību, tad strāvas padevi ķēdei nepievieno līdz brīdim, kad tā tiek veiksmīgi novērsta. Ja defektu nevar labot uzreiz, bet ir nepieciešams turpināt darbību, izmanto atbilstošu pagaidu risinājumu. Par to jāziņo iekārtas īpašniekam, lai visi dalībnieki saņemtu informāciju.

Sākotnējās drošības pārbaudes ietver:

Kondensatori tiek izlādēti: To veic drošā veidā, lai nepieļautu dzirksteļošanu;

Ka sistēmas uzlādēšanas, reģenerācijas vai tīrīšanas laikā netiek iedarbinātas elektriskās sastāvdaļas un elektroinstalācija;

Ka pastāv nepārtraukts saņemums.

7 Aizplombētu sastāvdaļu remonts

- 1) Remontējot aizplombētās sastāvdaļas, pirms aizplombētu pārsegu noņemšanas visi elektroapgādes elementi jāatvieno no iekārtas, kas tiek apstrādāta, utt. Ja apkopes laikā aparātam ir nepieciešama strāvas padeve, tad, lai brīdinātu par potenciāli bīstamu situāciju, viskritiskākajā vietā ir jābūt pastāvīgi darbojošai noplūdes konstatēšanas formai.
- 2) Īpašu uzmanību pievērš turpmāk minētajam, lai nodrošinātu, ka, strādājot ar elektriskajām sastāvdaļām, korpuss netiek mainīts tā, ka tiek ietekmēts aizsardzības līmenis.

Tas ietver kabeļu bojājumus, pārmērīgu savienojumu skaitu, termināļus, kas nav paredzēti sākotnējai specifikācijai, plombu bojājumus, nepareizu blīvslēgu uzstādīšanu utt.

Pārliecinieties, ka aparāts ir droši uzstādīts.

Pārliecinieties, ka blīves vai blīvējuma materiāli nav bojāti, a tie vairs nekalpo, lai novērstu uzliesmojošas atmosfēras iekļūšanu. Rezerves daļām jāatbilst ražotāja specifikācijām.

PIEZĪME: Silīcija hermētiķa izmantošana var kavēt dažu veidu noplūdes konstatēšanas iekārtu efektivitāti. Būtībā drošās sastāvdaļas pirms darba ar tām nav jāizolē.

8 Iekšēji drošus sastāvdaļu remonts

Neizmantojiet nekādas pastāvīgas indukcijas vai kapacitātes slodzes ķēdē, nepārliecinoties, ka tās nepārsniegs izmantojamo iekārtu pieļaujamo spriegumu un strāvu. Īpaši drošas sastāvdaļas ir vienģieji veidi, ar kuriem var strādāt, uzliesmojošas atmosfēras klātbūtnē. Testa iekārtai jāatbilst pareizajam vērtējumam.

Nomainiet detaļas tikai ar ražotāja norādītajām detaļām. Citas detaļas var izraisīt aukstumaģenta aizdegšanos atmosfērā no noplūdes.

9 Kabelji

Pārbaudiet, vai kabeļu nodilums, korozija, pārmērīgs spiediens, vibrācija, asas malas vai jebkāda cita kaitīga ietekme uz vīdi nav iespējama. Pārbaudē ņem vērā arī novecošanas vai nepārtrauktas vibrācijas ietekmi no tādiem avotiem kā kompresori vai ventilatori.

10 Uzliesmojošu aukstumaģentu noteikšana

Aukstumaģenta noplūdes meklēšanā vai noteikšanā nekādā gadījumā nedrīkst izmantot potenciālos aizdegšanās avotus. Nedrīkst izmantot halogenīdu (vai jebkuru citu detektoru, kas izmanto vaļēju liesmu).

11 Noplūdes noteikšanas metodes

Šādas noplūdes noteikšanas metodes uzskata par pieņemamām sistēmām, kuras satur uzliesmojošus aukstumaģentus. Lai noteiktu uzliesmojošus aukstumaģentus, izmanto elektroniskos noplūdes detektorus, bet jutīgums var būt neatbilstošs vai var būt nepieciešama atkārtota kalibrēšana. (noteikšanas iekārtas kalibrē aukstumnesēja zonā.) Pārliecinieties, vai detektors nav potenciāls aizdegšanās avots un ir piemērots izmantotajam aukstumaģentam. Noplūdes noteikšanas iekārtas nosaka kā aukstumaģenta LFL procentuālo daļu, un tās kalibrē, izmantojot aukstumaģentu, un apstiprina atbilstošu gāzes procentuālo daudzumu (maksimāli 25%) Noplūdes konstatēšanas šķidrums ir piemēroti izmantošanai ar lielāko daļu aukstumaģentu, bet jāizvairās no hlora saturošu mazgāšanas līdzekļu lietošanas, jo hlors var reaģēt ar aukstumaģentu un koroziju vara caurulē. Ja ir aizdomas par noplūdi, visas kailās liesmas noņem/ nodzēš. Ja tiek konstatēta aukstumaģenta noplūde, kurai nepieciešama cietlodēšana, visus aukstumaģentus reģenerē no sistēmas vai izolē (ar izslēgšanas vārstiem) sistēmas daļā, kas ir attālināta no noplūdes. Slāpekli, kas nesatur skābekli (OFN), iztīra sistēmā gan pirms cietlodēšana procesa, gan tā laikā.

12 Pārvietošana un evakuācija

Ja tiek veikts pārrāvums aukstumnesēja ķēdē, lai veiktu remontu vai jebkādā citā nolūkā, izmanto parastās procedūras. Tomēr ir

svarīgi, lai tiktu ievērota paraugprakse, jo jāapsver uzliesmošanas spēja Jāievēro sekojoša procedūra:

Atbrīvot no aukstumaģenta

Attīra ķēdi ar inerti gāzi;

Evakuēt;

Atkārtoti attīra ar inerti gāzi;

Atveriet ķēdi, griežot vai lodējot.

Aukstumaģenta lādiņu reģenerē pareizajos rekuperācijas balonos. Sistēmu izskalo ar OFN, lai ierīci padarītu drošu. Iespējams, ka šis process jāatkārto vairākas reizes. Šim uzdevumam neizmanto saspiestu gaisu vai skābekli.

Skalošanu panāk, sadalot vakuuma sistēmā ar OFN un turpinot piepildīt, līdz tiek sasniegts darba spiediens, pēc tam novada atmosfērā unievelk līdz vakuumam. Šo procesu atkārto, līdz sistēmā nav aukstumaģenta. Ja izmanto galīgo OFN lādiņu, sistēmu noregulē līdz atmosfēras spiedienam, lai varētu veikt darbu. Šī darbība ir absolūti nepieciešama, ja notiek cauruļvadu cietlodēšanas darbi.

Pārliecinieties, vai vakuuma sūkņa atverenav tuvu nevienam aizdegšanās avotam un ir pieejama ventilācija.

13 Uzlādes kārtība

Papildus parastajām uzlādes procedūrām jāievēro šādas prasības. Nodrošiniet, lai, lietojot uzlādes iekārtu, netiktu sajaukti dažādi aukstumaģenti. Šļūtenēm vai caurulēm jābūt pēc iespējas tīrām, lai samazinātu tajās esošā aukstumaģenta daudzumu.

Cilindrus tur vertikālā stāvoklī.

Pārliecinieties, ka saldēšanas sistēma ir iezemēta pirms sistēmas uzlādēšanas ar aukstumaģentu. Marķējiet sistēmu, kad tā ir uzpildīta (ja vēl nav).

Ļoti rūpīgi jāuzmanās, lai saldēšanas sistēma netiktu pārpildīta.

Pirms sistēmas uzlādēšanas to testē ar spiedienu un OFN. Sistēmu pārbauda uz noplūdi pēc uzlādes pabeigšanas, bet pirms nodošanas ekspluatācijā. Pirms vietas atstāšanas veic papildu noplūdes testu.

14 Eksploatācijas pārtraukšana

Pirms šīs procedūras veikšanas ir svarīgi, lai tehniķis būtu pilnībā iepazinies ar aprīkojumu un visām tā detaļām. Ieteicams izmantot labu praksi, lai droši reģenerētu visus aukstumaģentus. Pirms uzdevuma veikšanas ņem elļas un aukstumnesēja paraugu, ja pirms reģenerēta aukstumaģenta atkārtotas izmantošanas ir vajadzīga analīze. Būtiski, lai elektroenerģija būtu pieejama vēl pirms uzdevuma izpildes uzsākšanas.

- a) Iepazīties ar aprīkojumu un tā darbību.
- b) Izolēt elektrisko sistēmu.
- c) Pirms procedūras veikšanas pārliecinieties, ka:

Ja nepieciešams, ir pieejamas mehāniskās pārvietošanas iekārtas dzesēšanas šķidrums cilindru pārvietošanai ;

Visi individuālie aizsardzības līdzekļi ir pieejami un tiek pareizi izmantoti;

Rekuperācijas procesu vienmēr uzrauga kompetentā persona;

Rekuperācijas iekārtas un cilindri atbilst attiecīgajiem standartiem.

- d) Ja iespējams, izsūknējiet aukstumnesēja sistēmu.
- e) Ja vakuumsūknis nav iespējams, izgatavojiet savācēju, lai varētu izliet aukstumaģentu no dažādām sistēmas daļām.
- f) Pirms utilizācijas pārlicinieties, vai cilindrs atrodas uz svariem.
- g) Iedarbiniet utilizācijas iekārtu un rīkojieties saskaņā ar ražotāja norādījumiem.
- h) Nepārpildiet cilindrus. (ne vairāk kā 80% šķidruma tilpuma)
- i) Nepārsniedziet cilindra maksimālo darba spiedienu pat īslaicīgi.
- j) Kad cilindri ir pareizi piepildīti un process ir pabeigts, pārlicinieties, vai cilindri un iekārtas ir nekavējoties izņemti un visi iekārtas izolācijas vārsti ir aizvērti.
- k) Atgūto aukstumaģentu neuzpilda citā aukstumsistēmā, ja vien tā nav iztīrīta un pārbaudīta.

15 Marķēšana

Iekārtas marķē, norādot, ka tās ir atsauktas un iztukšotas no aukstumaģenta. Etiķeti datē un paraksta. Pārlicinieties, vai uz iekārtas ir marķējums, kas norāda, ka iekārtā ir uzliesmojošs aukstumaģents.

16 Atkopšana

Izņemot aukstumaģentu no sistēmas apkopei vai izņemšanai no ekspluatācijas, ieteicams izmantot labu praksi, lai droši izņemtu visus aukstumaģentus.

Pārlejot aukstumaģentu balonos, nodrošiniet, lai tiktu izmantoti tikai piemēroti aukstumaģenta reģenerācijas baloni. Pārlicinieties, vai ir pieejams pareizs cilindru skaits sistēmas kopējās uzlādes nodrošināšanai. Visi izmantojamie baloni ir paredzēti reģenerētam aukstumaģentam un marķēti šim aukstumaģentam (t. i., īpašiem baloniem dzesētāja reģenerācijai). Baloniem jābūt nokomplektētiem ar pārspiediena vārstu un saistītiem slēgvārstiem labā darba kārtībā. Tukši reģenerācijas baloni tiek evakuēti un, ja iespējams, atdzesēti pirms atkopšanas.

Reģenerācijas iekārta ir labā darba kārtībā, un tai ir jābūt piemērotai uzliesmojošu aukstumaģentu reģenerācijai.

Turklāt jābūt pieejamam kalibrētu svaru komplektam, kas ir labā darba kārtībā. Šļūtenēm jābūt nokomplektētām ar beznoplūdes savienojuma atvienošanas ierīcēm un labā stāvoklī. Pirms atkopšanas mašīnas lietošanas pārbaudiet, vai tā ir apmierinošā darba kārtībā, vai tā ir pareizi uzturēta un vai visas saistītās elektriskās sastāvdaļas ir noslēgtas, lai novērstu aizdegšanos aukstumaģenta atbrīvošanas gadījumā. Ja rodas šaubas, sazinieties ar ražotāju.

Atgūto dzesējošo vielu atdod atpakaļ dzesēšanas vielas piegādātājam pareizajā reģenerācijas cilindrā, un attiecīgais atkritumu pārvietošanas dokuments ir sakārtots. Nemaisiet aukstumaģentus reģenerācijas blokos un īpaši nemaisiet balonos. Ja kompresori vai kompresoru eļļas ir jānolej, nodrošiniet, ka tās ir evakuētas līdz pieņemamam līmenim, un pārlicinieties, ka uzliesmojošs aukstumaģents nepaliek eļļošanas līdzeklī. Evakuācijas procesu veic, pirms kompresora nodošanas atpakaļ piegādātājiem. Šī procesa paātrināšanai izmanto tikai kompresora korpusa elektrisko sildīšanu. Kad eļļa tiek iztukšota no sistēmas, to jāveic droši.

PIEZĪME: legādātā aprīkojuma vadības panelis var nedaudz atšķirties atkarībā no modeļiem.

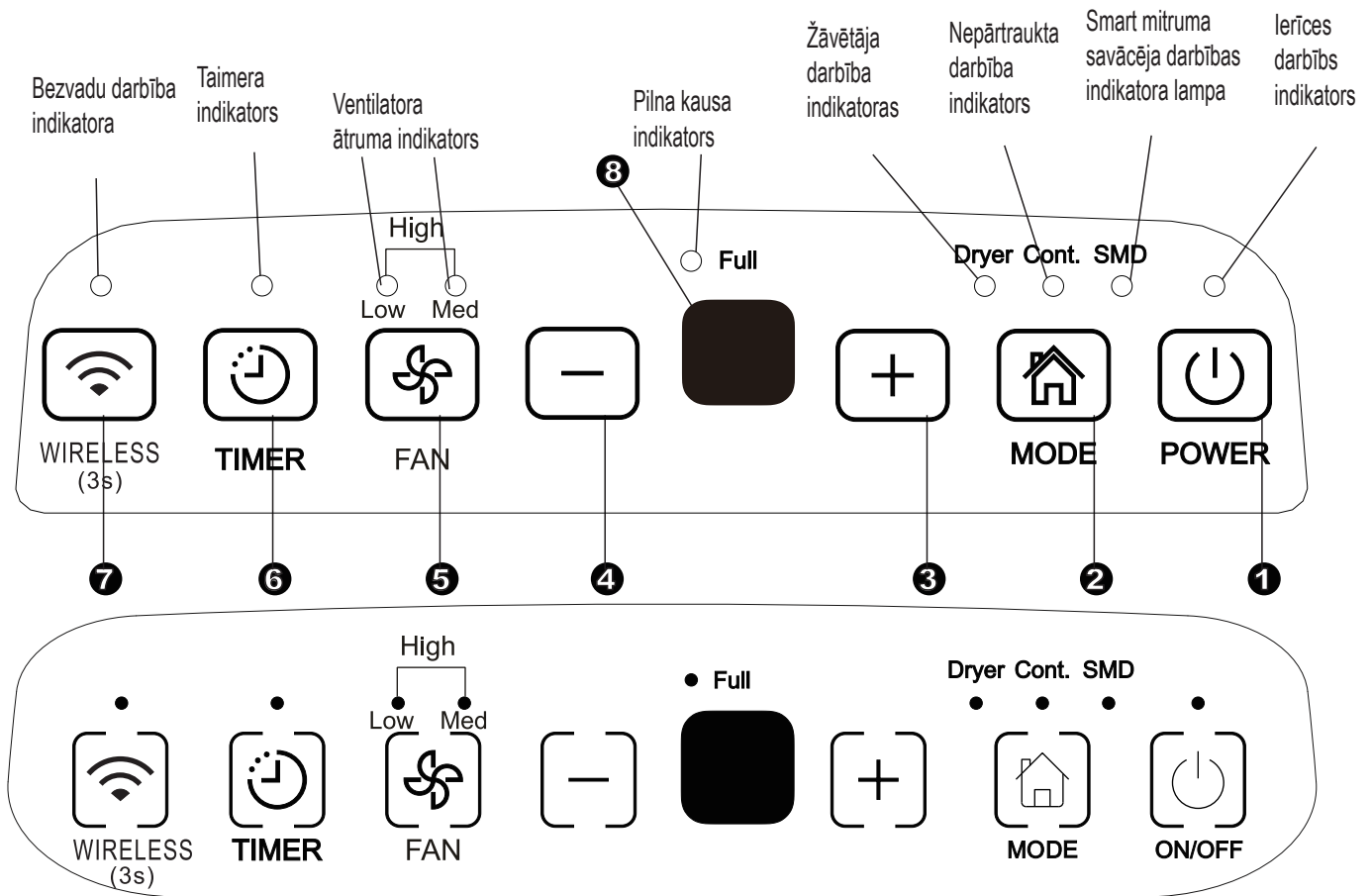

1. att

Vadības pogas

Kad jūs nospiežat pogu, lai mainītu darba režīmus, ierīce izdos pīkstieni, lai norādītu, ka mainās režīmi.

1 Jaudas poga Pad

Nospiediet, lai ieslēgtu un izslēgtu mitruma savācēju
PIEZĪME: Kad kompresors sāk vai pārtrauc darboties, ierīce var izdot skaļu skanu, tas ir normāli.

2 Režims poga

Nospiediet, lai izvēlētos vajadzīgo darbības režīmu no mitruma savācēja, žāvētāja, nepārtraukta mitruma savācēja un viedās mitrināšanas.

PIEZĪME: Žāvētājs un Smart mitruma savācēja režīmi nav obligāti.

3 4 + / -: Uz augšu / uz leju pogas

• Mitruma iestatīšanas vadības pogas

Mitruma līmeni var iestatīt robežās no 35% RH (relatīvais mitrums) līdz 85% RH (relatīvais mitrums) ar 5% pieaugumu. Sausā gaisam nospiediet pogu un - iestatiet zemāku

procentu vērtību (%).

Lai izmantotu mitro gaisu, nospiediet pogu un + iestatiet augstāku procentu vērtību (%).

• TAIMERA vadības pogas

Izmantojiet augšējā / apakšējā pogas, lai iestatītu automātisko palaišanu un automātisko apstāšanās laiku no 0,0 līdz 24.

5 Ventilatora poga

Regulējiet ventilatora ātrumu. Nospiediet, lai izvēlētos ventilatora ātrumu trijās pakāpēs: zems, vidējs un augsts. Ventilatora ātruma indikators iedegas dažādos ventilatora ātruma iestatījumos. Bet, izvēloties augstu ventilatora ātrumu, apgaismojas gan zemā, gan vidējā ventilatora ātruma gaismas.

6 Taimeris poga

Nospiediet, lai uzsāktu automātiskās palaišanas un automātiskās apturēšanas funkciju savienojumā + ar - pogu.

7 Bezvadu pults (pēc izvēles)
Nospiediet šo pogu 3 sekundes, lai sāktu bezvadu savienojuma režīmu. LED displejā parādās AP (šajā laikā ierīce izslēdz visas pārējās funkcijas), lai norādītu, ka varat iestatīt bezvadu savienojumu. Ja savienojums (maršrutētājs) ir veiksmīgs 8 minūšu laikā, iekārta automātiski iziet no bezvadu savienojuma režīma, un iedegas bezvadu indikatora lampiņa un bezvadu indikators iedegas, un ierīce turpina iepriekšējās funkcijas. Ja 8 minūšu laikā savienojumā ir kļūme, iekārta automātiski iziet no bezvadu savienojuma režīma.

8 Displejs

Rāda iestatīto mitruma % līmeni no 35% līdz 85% vai

automātiskās palaišanas/apturēšanas laiku (0 ~ 24) iestatījumus, pēc tam rāda faktisko ($\pm 5\%$ precizitāti) istabas mitruma % līmeni 30% RH (relatīvais mitrums) līdz 90% RH (relatīvais mitrums) diapazonā.

Kļūdu kodi un aizsardzības kodi:

AS- Mitruma sensora moduļa kļūda - atvienojiet ierīci un pievienojiet to atpakaļ. Ja kļūda atkārtojas, sazinieties ar servisu.

ES- Temperatūras sensora kļūda - Atvienojiet ierīci no strāvas un pievienojiet to atpakaļ. Ja kļūda atkārtojas, sazinieties ar servisu.

P2- kauss ir pilns vai kauss nav pareizajā stāvoklī - iztukšot kausu un atlikt atpakaļ pareizajā pozīcijā

Citas iespējas

Kauss pilns gaisma

Kvēlo, kad kauss ir gatavs iztukšošanai, vai arī kad spainis tiek noņemts vai nav nomainīts pareizā stāvoklī.

Automātiska izslēgšanās

Mitruma savācējs izslēdzas, kad kauss ir pilns, vai kadkauss tiek noņemts vai netiek aizstāts pareizi. Dažiem modeļiem ventilatora motors turpinās darboties 30 sekundes.

Automātiskā atkausēšana

Kad uz iztvaicētāja tinumiem izveidojas sarma, kompresors atslēdzas un ventilators turpina darboties, līdz sals izzūd.

PIEZĪME: PIEZĪME. Automātiskā atkausēšanas darbība var izraisīt mitruma savaceja skaņas izplūšanu, tas ir normāli.

Pagaidiet 3 minūtes pirms darbības atsākšanas

Kad ierīce ir apstājusies, pirmo 3 minūšu laikā tā nevar atsākt darbību. Tas ir nepieciešams, lai aizsargātu ierīci. Darbība automātiski tiks sākta pēc 3 minūtēm.

Smart mitruma savaceja režīms (pēc izvēles)

Smart mitruma savaceja režīmā iekārta automātiski kontrolē telpas mitrumu ērtā diapazonā no 45% līdz 55% atkarībā no istabas temperatūras. Mitruma iestatīšanas funkcija nedarbosies.

Automātiskā restartēšana

Ja ierīcei tiek negaidīti pārtraukta strāvas padeve, kad tā atsāk darboties, automātiski restartējas ar iepriekšējo funkciju iestatījumu.

Taimera iestatīšana

- Nospiediet, lai uzsāktu automātiskās palaišanas vai automātiskās apturēšanas funkciju, savienojumā \oplus ar \ominus pogām.
- Kad ierīce ir ieslēgta, nospiediet taimera pogu, lai aktivizētu funkciju AUTO STOP. Kad iekārta ir izslēgta, piespiediet šo pogu, lai aktivizētu funkciju AUTOMĀTISKS STARTS.
- Nospiediet vai turiet UP vai DOWN pogas, lai mainītu automātisko laiku ar 0,5 stundu pieaugumu, līdz 10 stundām, pēc tam ar 1 stundu pieaugot līdz 24 stundām. Kontrole atskaita atlikušo laiku līdz sākumam.
- Izvēlētais laiks reģistrēties 5 sekunžu laikā, un sistēma automātiski atgriezīsies, lai parādītu iepriekšējo mitruma iestatījumu.
- Ieslēdzot vai izslēdzot ierīci jebkurā laikā vai pielāgojot taimera iestatījumu uz 0,0, tiks atcelta automātiskā sākuma vai automātiskās apstāšanās funkcija.
- Ja LED displeja logs parāda P2 kodu, automātiskais sākums vai automātiskā apstāšanās funkcija tiks atcelta.

Žāvētāja režīms (pēc izvēles)

Ierīce var veikt MAX mitruma savaksanas funkciju, ja tā atrodas žāvētāja režīmā. Ventilatora ātrums tiek fiksēts pie augsta ventilatora ātruma.

PIEZĪME:

- Žāvētāja režīmam jābūt darbināmam tuvu telpā, neatveriet durvis un logu.
- Lai vislabāk efektīvi mitrinātu, lūdzu, vispirms dehidrējiet mitrās drēbes.
- Pārliecinieties, ka gaisa plūsma ir novilkta mitrā drēbē (skat. A zīmējumu).
- Būtām un smagām mitrām drēbēm nevar iegūt vislabāko efektīvo sausināšanu.

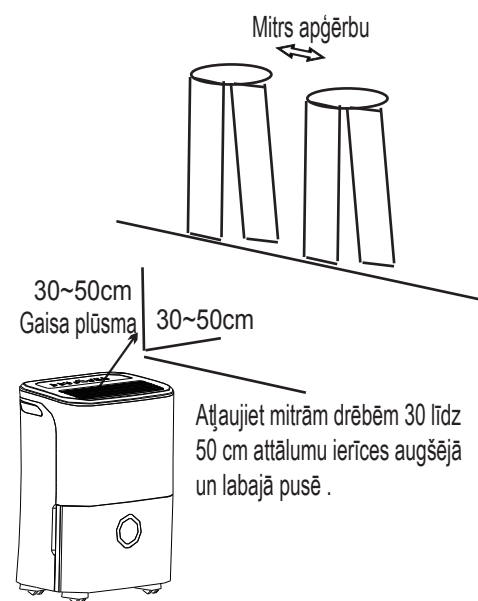

A. att

UZMANĪBU

- Neaizklājiet ierīces gaisa izplūdi ar apģērbiem. Tā var izraisīt pārmērīgu karstumu, aizdegšanos vai iekārtas bojājumu.
- Nenovietojiet mitru apģērbi ierīces augšpusē un nepieļaujiet ūdens iekļūšanu iekārtā. Tas var izraisīt strāvas triecienu, bojāšanos vai ierīces bojājumu.

Daļu identifikācija

Priekša

- ① Vadības panelis
- ② Rokturis (abas puses)
- ③ Gaisa izejas režģis
- ④ Ūdens kauss
- ⑤ Ūdens līmeņa logs

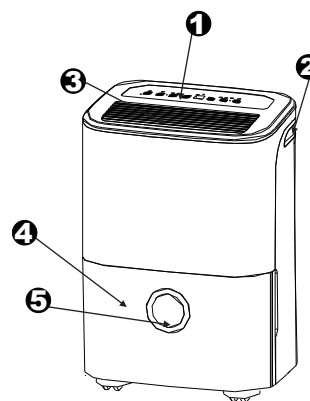

2. att

Aizmugure

- ① Drenāžas šļūtene izeja
- ② Ritentiņš
- ③ Strāvas vads un kontaktdakša
- ④ Gaisa ieplūdes režģis
- ⑤ Gaisa filtrs (aiz restes)
- ⑥ Strāvas vada sprādze (Lieto tikai, uzglabājot ierīci.)

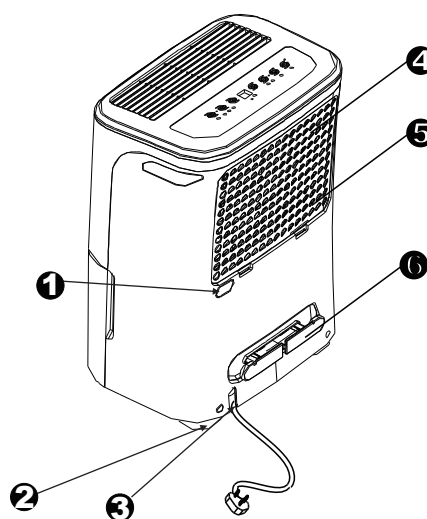

3. att

PIEZĪME: Visi šajā rokasgrāmatā iekļautie attēli ir tikai izskaidrošanas nolūkā. Jūsu ierīce var nedaudz atšķirties. Noteicošā ir faktiskā forma. Operācijas un funkcijas ir vienādas.

Ierīces novietošana

Mitruma savācējam, kas darbojas pagrabā, būs neliela ietekme uz blakus esošas slēgtas uzglabāšanas zonas, piemēram, skapja, žāvēšanu, ja vien telpā un ārpus tās nav pietiekama gaisa cirkulācija.

- Nelietojiet ārpus telpām
- Šis mitruma savācējs ir paredzēta lietošanai tikai telpās. Šo mitruma savācēju nedrīkst izmantot komerciāliem vai rūpnieciskiem mērķiem.
- Novietojiet mitruma savācēju uz gludas, līdzenas grīdas kas ir pietiekami izturīga, lai atbalstītu iekārtu ar pilnu spaini ūdens.
- Atstājiet vismaz 20 cm gaisa telpu visās iekārtas pusēs, lai nodrošinātu labu gaisa cirkulāciju.
- Novietojiet iekārtu vietā, kur temperatūra nav zemāka par 5°C (41°F). Sals var noklāt spoles temperatūrā, kas zemāka par 5°C (41°F), kas var samazināt veiktspēju.
- Novietojiet ierīci prom no drēbju žāvētāja, sildītāja vai radiatora.
- Izmantojiet ierīci, lai novērstu mitruma bojājumus jebkurā vietā, kur tiek uzglabātas grāmatas vai vērtslietas.
- Izmantojiet mitruma savācēju pagrabstāvā, lai novērstu mitruma bojājumus.
- Mitruma savācējs jāiedarbina slēgtā telpā., lai būtu visefektīvākāk.
- Aizveriet visas durvis, logus un citas telpas ārējās atveres.

Lietojot ierīci

- Pirmoreiz lietojot mitruma savācēju, darbiniet iekārtu nepārtraukti 24 stundas.
- Šī ierīce ir paredzēta darbam darba vidē starp 5°C/41°F un 32°C/90°F un starp 30% (RH) un 80% (RH).
- Ja ierīce ir izslēgta un tā ir ātri jāieslēdz vēlreiz, tad, lai atsāktu pareizu darbību, ir nepieciešamas aptuveni trīs minūtes.
- Nepievienojiet mitruma savācēju vairāku ligzdu kontaktligzdai, kas tiek izmantota arī citām elektroierīcēm.
- Izvēlieties piemērotu atrašanās vietu, lai nodrošinātu vieglu piekļuvi elektrības kontaktligzdai.
- Pievienojiet ierīci elektrības kontaktligzdai ar zemējuma savienojumu.
- Pārliedzieties, vai Ūdens kauss ir pareizi uzstādīts, pretējā gadījumā ierīce nedarbosies pareizi.

PIEZĪME: Kad kauss ūdens sasniedz zināmu līmeni, lūdzu, esiet uzmanīgi, kad pārvietojat ierīci, lai izvairītos no tās krišanas.

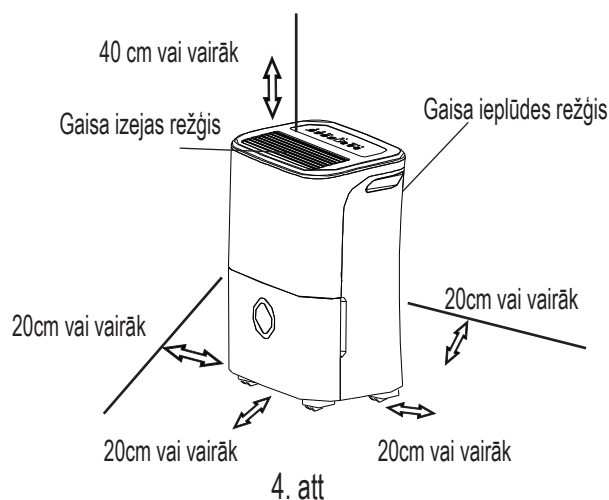

Rīteņi (uzstādiet četrus punktus ierīces apakšā)

- Nespiediet rīteņus pārvietojot pa paklāju, nepārvietot ierīci ar ūdeni kausā (iekārta var pārplūst pāri un izliet ūdeni.)

PIEZĪME: Rīteņi pēc izvēle, daži modeļi bez.

Savāktā ūdens noņemšana

Ir divi veidi, kā noņemt savākto ūdeni.

1 Izmantojiet kausu

- kad kauss ir pilns, iedegas indikators Full (Pilns), digitālajā displejā tiek rādīts P2.
- Lēni izvelciet kausu. Stingri satveriet kreiso un labo rokturi un uzmanīgi izvelciet taisni, lai ūdens neizplūstu. Nelieciet kausu uz grīdas, jo kausa apakšdaļa ir nelīdzena. Pretējā gadījumā kauss nokritīs un izplūdis ūdens.
- Izlejiet ūdeni un nomainiet kausu. Pēc tīrīšanas kausam jābūt novietotam un droši notīram, lai mitruma savācējs darbotos.
- Iekārta atjaunos sākotnējo stāvokli, kad spainis tiek novietots pareizajā pozīcijā.

PIEZĪMES:

- Noņemot kausu, nepieskarieties nekādām daļām iekārtas iekšpusē. Šādi rīkojoties, var sabojāt iekārtu. Noteikti pārlicinieties, ka iespiežat ierīces kausu uzmanīgi līdz galam.
- Atsitot kausu pret jebko vai to droši neiebīdot, ierīce var nedarboties.
- Ja noņemat kausu, un ierīcēir kāds ūdens, tas ir jāizžāvē.

- 1 Mazliet izvelciet spaini.

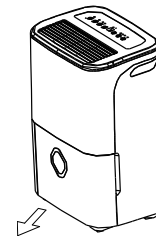

5. att

- 2 Turiet abas kausa puses ar vienādu spēku un izvelciet to no ierīces.

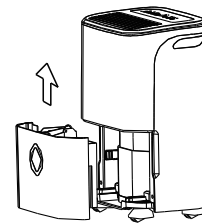

6. att

- 3 Izlejiet ūdeni.

Savāktā ūdens noņemšana

2 Nepārtraukta drenāžas

- Ūdeni var automātiski iztukšot grīdas drenāžā, pievienojot ierīcei ūdens šļūteni (nav iekļauta).
- Noņemiet gumijas aizbāzni no aizmugurējās drenāžaļūtenes atveres. Pievienojiet drenāžas cauruli (ID = 13,5 mm) un novadiet to uz grīdas noteku vai piemērotu drenāžas iekārtu (sk. 7. att.).
- Pārlicinieties, vai šļūtene ir droša, un nav noplūdes.
- Novietojiet šļūteni pret noteci, pārlicinoties, vai nav savijumu, kas aizkavētu ūdens tecēšanu.
- Novietojiet šļūtenes galu drenāžā un pārlicinieties, vai šļūtenes gala līmenis ir vienāds vai lejup, lai ūdens plūsma būtu vienmērīga. Nekad neatstājiet to pavērstu uz augšu.
- Pārlicinieties, vai ūdens šļūtene atrodas zemāk par ierīces drenāžas šļūtenes izeju.
- Izvēlieties vajadzīgo mitruma iestatījumu un ventilatora ātrumu ierīcē, lai sāktu nepārtrauktu drenāžu.

PIEZĪME: Ja nepārtraukto kdrenāžuasfunkciju neizmanto, izņemiet drenāžas šļūteni no atveres un no jauna ievietojiet gumijas aizbāzni.

Mitruma savācēja kopšana un tīrīšana

Pirms tīrīšanas izslēdziet mitruma savācēju un izņemiet kontaktdakšu no kontaktligzdas.

1 Notīriet režģi un korpusu

- Izmantojiet ūdeni un vieglu mazgāšanas līdzekli. Nelietojiet balinātāju vai abrazīvu līdzekli.
- nešļakstiet ūdeni tieši uz pamatbloka. Šādi rīkojoties, var tikt izraisīts elektrošoks, pasliktināta izolācija vai iekārtas rūšēšana.
- Gaisa ieplūdes un izplūdes režģi kļūst viegli piesārņoti, tāpēc tīrīšanai izmantojiet vakuuma uzgali vai birsti.

2 Notīriet kausu

Ik pēc pāris nedēļām notīriet kausu, lai novērstu pelējuma, miltrasas un baktēriju augšanu. Daļēji uzpildiet kausu ar tīru ūdeni un pievienojiet mazliet mazgāšanas līdzekli. Tīriet kausu, izlejiet un noskalojiet.

PIEZĪME: Kausu tīrīšanai nelietojiet trauku mazgājamo mašīnu. Pēc tīrīšanas kausam jābūt novietotam un droši notīram, lai mitruma savācējs darbotos.

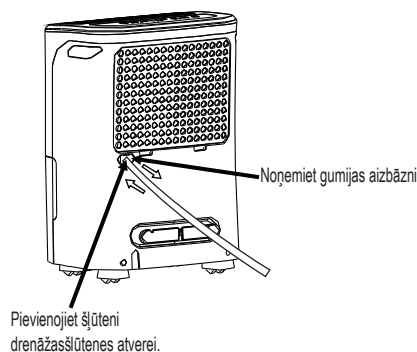

7.att

3 Notīriet gaisa filtru

Gaisa filtrs aiz priekšējās režģa jāpārbauda un jāiztīra vismaz reizi divās nedēļās vai, ja nepieciešams, biežāk.

PIEZĪME: NESKALOJIET VAI NELIECIET FILTRU AUTOMĀTISKAJĀ TRAUKU MAZGĀJAMĀS MAŠĪNĀS.

Lai noņemtu:

- satveriet filtra cilpu un pavelciet to uz augšu, pēc tam izvelciet, kā parādīts 8.att.
- Iztīriet filtru ar siltu, ziepjūdeni. Pirms tā nomainīšanas noskalojiet filtru un notīriet to. Neattīriet filtru trauku mazgājamā mašīnā.

Pievienot:

- Ievietojiet gaisa filtru blokā no apakšas uz augšu. sk. 10. att.

UZMANĪBU:

NEDARBINIET mitruma savācēju bez filtra, jo netīrumi un plūksnas to aizsērēs un samazinās veiktspēju.

PIEZĪME: Skapi un priekšējo daļu var tīrīt ar eļļu nesaturošu drānu vai mazgāt ar drānu, kas samitrināta silta ūdens šķīdumā un maigā trauku mazgāšanas līdzekļa šķīdumā. Rūpīgi skalojiet un noslaukiet sausu. Nekad neizmantojiet savelkošus tīrītājus, vasku vai pulējumu skapja priekšpusē. Pirms noslaukiet vadības ierīces, nospiediet no auduma lieko ūdeni. Pārāk liels ūdens daudzums vados vai ap tiem var izraisīt iekārtas bojājumus.

Mitruma savācēja kopšana un tīrīšana

4 Ja iekārtu neizmanto ilgu laika periodu

- Pēc ierīces izslēgšanas pagaidiet vienu dienu pirms pirms kauss tiek iztukšots.
- Notīriet galveno bloku, ūdens kausu un gaisa filtru.
- Nosedziet ierīci ar plastikāta maisu.
- Uzglabājiet ierīci vertikāli sausā, labi vēdināmā vietā.

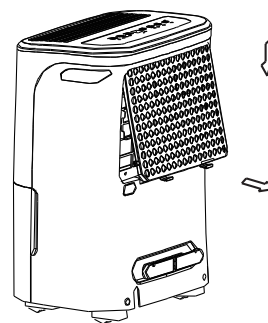

8. att

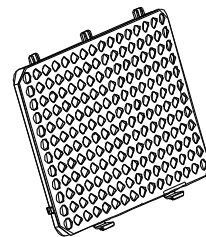

9. att

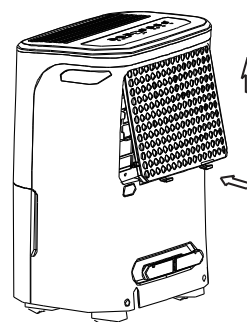

10. att

Pirms izsaukat tehnisko dienestu, aplūkojiet zemāk redzamo diagrammu pats.

Problēma	Ko pārbaudīt
Bloku nevar palaists	<ul style="list-style-type: none"> • pārlicinieties, vai dzesētāja kontaktelements ir pilnībā iebīdīts kontaktligzdā. • pārbaudiet mājas drošinātāju/jaudas slēdža kārbu. • Mitruma savācējs ir sasniedzis iepriekš iestatīto līmeni vai kauss ir pilns. • Ūdens kauss nav pareizi.
Mitruma savācējs nežāvē gaisu tā, kā tam vajadzētu	<ul style="list-style-type: none"> • nebija pietiekami daudz laika mitruma noņemšanai. • Pārlicinieties, vai nav aizkaru, žalūziju vai mēbeļu, kas bloķē mitruma savācēja priekšpusi vai aizmuguri. • Mitruma kontrole nedrīkst būt pietiekami zema. • Pārbaudiet, vai visas durvis, logi un citas atveres ir droši noslēgtas. • Telpas temperatūra ir pārāk zema, zem 5°C(41°F). • Telpā ir petrolejas sildītājs vai kaut kas, kas rada ūdens tvaikus.
Ierīce strādā ar lielu troksni	<ul style="list-style-type: none"> • Gaisa filtrs ir aizsprostots. • Ierīce ir noliekta tā vietā, lai tā būtu vertikālā stāvoklī. • Grīdas virsma nav vienmērīga.
Uz spolēm parādās sarma	<ul style="list-style-type: none"> • Tas ir normāli. Ierīcei ir automātiskās atkausēšanas funkcija.
Ūdens uz grīdas	<ul style="list-style-type: none"> • iespējams, ka savienotāja vai šļūtenes savienojums ir vaļīgs • Lai savāktu ūdeni, plānojat izmantot kausu, bet aizmugures drenāžas aizbāznis ir noņemts.
ES, AS vai P2 parādās displejā	<ul style="list-style-type: none"> • Tie ir kļūdas kodi un aizsardzības kodi. Skatiet nodaļu KONTROLES POGAŠ MITRUMA SAVĀCĒJA sadaļā

Når luftavfukteren benyttes i europeiske land må følgende råd følges:

BEHANDLING AV AVFALL: Ikke kast produktet som restavfall. Avfallet må behandles som spesialavfall. Det er forbudt å kaste dette apparatet i restavfall.

Når produktet skal kasseres er det flere alternativer:

- A) Kommunen har etablert innsamlingssystemer hvor elektronisk avfall kan leveres uten kostnad for brukeren.
- B) Når et nytt produkt kjøpes vil butikken motta det brukte produktet vederlagsfritt.
- C) Produsenten mottar det brukte apparatet i retur uten kostnad for brukeren.
- D) Dersom brukte produkter inneholder verdifulle materialer kan de selges til skrapmetallforhandlere.

Å kaste avfall i naturen er skadelig for din egen helse fordi miljøfarlig materiale kan sive ned i grunnvannet og finner veien inn i næringskjeden.

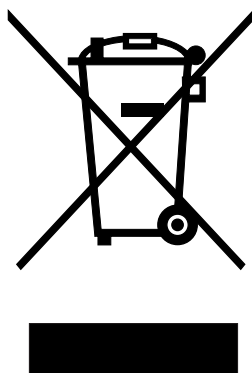

INNHold

SIKKERHETSREGLER

Advarsel.....	2
Forsiktig.....	3
Elektrisk informasjon	4
ADVARSLER (kun for bruk av R290/R32 kjølemedier)	5

KONTROLLBRYTERE PÅ AVFUKTEREN

Kontrollbrytere	11
Andre funksjoner	12

IDENTIFISERING AV DELER

Identifisering av deler	14
Plassering av enheten	15

BRUKE AV ENHETEN

Når enheten er i bruk.....	15
Tømming av oppsamlet vann	16

VEDLIKEHOLD

Vedlikehold og rengjøring av avfukteren	17
---	----

FEILSØKINGSTIPS

Feilsøkingstips	19
-----------------------	----



Les denne bruksanvisningen

Inne i den vil du finne mange nyttige tips om korrekt bruk og vedlikehold av din air condition. Litt forebyggende vedlikehold kan spare deg mye tid og penger gjennom livstiden til din air condition. Du finner mange svar på vanlige problemer i feilsøkingdiagrammet. Hvis du ser gjennom vår tabell med Råd om feilsøking først, kan det være at du ikke trenger å ringe etter service i det hele tatt.



SIKKERHETSREGLER

For å unngå skade på bruker, andre personer eller eiendom må følgende instruksjoner følges. Feil bruk som følge av å ignorere bruksanvisningen kan medføre skade.

- Hvor alvorlig det er, blir klassifisert etter følgende indikasjoner.

 ADVARSEL	Dette symbolet indikerer fare for død eller alvorlig personskade.
 FORSIKTIG	Dette symbolet indikerer fare for skade på person eller eiendom.

- Betydningen av symboler brukt i denne manualen vises nedenfor.

	Aldri gjør dette.
	Alltid gjør dette.

ADVARSEL

 Ikke overstig begrensningene til stikkkontakten eller tilkoblingsenheten. <ul style="list-style-type: none">• Ellers kan det forårsake elektrisk sjokk eller brann pga. Overoppheting.	 Ikke slå på eller av enheten ved å trekke ut eller plugge inn støpselet. <ul style="list-style-type: none">• Det kan forårsake elektrisk sjokk eller brann pga. Overoppheting.	 Ikke skad eller bruk en uspesifisert strømkabel. <ul style="list-style-type: none">• Det kan forårsake elektrisk sjokk eller brann.
 Ikke endre lengden på strømkabelen eller del stikkkontakten med andre elektriske apparat <ul style="list-style-type: none">• Det kan forårsake elektrisk sjokk eller brann pga. Overoppheting.	 Ikke sett inn eller fjern støpselet med fuktige hender. <ul style="list-style-type: none">• Det kan forårsake elektrisk sjokk.	 Ikke plasser enheten nært en varmekilde. <ul style="list-style-type: none">• Plastikkdelene kan smelte og forårsake brann.
 Koble fra strømtilførselen dersom du merker uvanlig lyd, lukt eller røyk fra den. <ul style="list-style-type: none">• Det kan forårsake brann og elektrisk sjokk.	 Forsøk aldri å demontere eller reparere enheten selv. <ul style="list-style-type: none">• Det kan forårsake teknisk feil eller elektrisk sjokk.	 Før installering, rengjøring og reparasjon, skru av strømmen og trekk ut støpselet. <ul style="list-style-type: none">• Det kan forårsake elektrisk sjokk eller personskade.
 Ikke bruk maskinen i nærheten av brannfarlig gass eller annet brennbart materiale som bensin, tynner, etc. <ul style="list-style-type: none">• Det kan forårsake eksplosjon eller brann.	 Ikke drikk eller bruk vannet som tømmes fra enheten til andre formål. <ul style="list-style-type: none">• Den inneholder forurensende stoffer og kan gjøre deg syk.	 Ikke fjern vannbøtten mens enheten er i drift. <ul style="list-style-type: none">• Det kan forårsake bøtten full beskytt enheten og forårsake elektrisk sjokk.

 **FORSIKTIG**
 **Ikke bruk enheten i små rom.**

- Manglende ventilasjon kan forårsake overoppheting og brann.

 **Ikke plasser enheten hvor vann kan sprute på den.**

- Vann kan trenge inn i enheten og forringe isolasjonen. Det kan forårsake elektrisk sjokk eller brann.

 **Plasser enheten på vannrett og solid gulv.**

- Dersom enheten velter kan det forårsake at vann renner ut og skader eiendeler, eller forårsaker elektrisk sjokk eller brann.

 **FORSIKTIG**
 **Innsug- og utblåsningsåpning må ikke tildekkes med tøy eller håndklær.**

- Manglende luftstrøm kan forårsake overoppheting og brann.

 **Forsiktighet må utvises dersom enheten brukes i et rom med noen av de følgende:**

- Spedbarn, barn, eldre, og personer som ikke er følsomme for luftfuktighet.

 **Må ikke brukes i områder hvor kjemikalier håndteres.**

- Dette vil medføre forringelse av enheten pga. Kjemikalier og løsemidler i luften.

 **Før aldri inn fingre eller andre fremmedobjekter i griller eller andre åpninger. Vær nøye med å gjøre barn oppmerksom på disse farene.**

- Det kan forårsake elektrisk sjokk eller teknisk feil på apparatet.

 **Ikke plasser tunge objekter over strømledningen og sørg for at strømledningen ikke blir lagt i press.**

- Det er fare for brann eller elektrisk sjokk.

 **Ikke klatre eller sitt på enheten.**

- Dersom enheten velter kan du bli skadet.

 **Alltid sett inn filterne sikkert. Rengjør filteret hver annen uke.**

- Å kjøre enheten uten filtre kan forårsake teknisk feil.

 **Dersom vann trenger inn i enheten, skru den av, trekk ut støpselet og kontakt en kvalifisert tekniker.**

- Det kan forårsake teknisk feil eller uhell.

 **Ikke plasser blomstervaser eller andre vannbeholdere oppå enheten.**

- Vann kan trenge inn i enheten og forårsake isolasjonssvikt og elektrisk sjokk eller brann.

 **Forsiktig**

- Dette apparatet kan brukes av barn fra 8 år og av personer med fysisk, sensorisk eller psykisk funksjonshemning, eller av personer med manglende erfaring og kunnskap, dersom disse er under tilsyn eller får opplæring i trygg bruk av apparatet og risikoen involvert. Barn skal ikke leke med apparatet. Rengjøring og vedlikehold må ikke gjennomføres av barn uten tilsyn, (gjelder alle europeiske land)
- Apparatet er ikke beregnet for bruk av personer (inkludert barn) med reduserte fysiske, sensoriske eller mentale evner eller med manglende erfaring og kunnskap, med mindre de er under tilsyn eller har fått opplæring i bruk av apparatet av en person med ansvar for deres sikkerhet. Barn bør ha tilsyn for å besørge at de ikke leker med apparatet, (gjelder alle europeiske land)
- Dersom strømledningen blir skadet må den erstattes av produsenten, dennes serviceagent, eller tilsvarende kvalifisert personell for å unngå fare.

- Apparatet skal installeres i henhold til de nasjonale forskrifter som omhandler elektriske installasjoner.
- Apparat med elektrisk varmeelement skal ha minst 1 meters avstand til brennbart materiale.
- Kontakt en autorisert servicetekniker for reparasjon eller vedlikehold av denne enheten.
- Ikke bruk støpselet dersom det er løst eller skadet.
- Ikke bruk air condition i et vått rom som baderom eller vaskerom.
- Ikke benytt produktet til andre funksjoner annet enn de som er beskrevet i denne bruksanvisningen.
- Kontakt en autorisert installatør for å montere denne enheten.
- Dersom air condition velter under bruk, skru av enheten og trekk ut støpselet umiddelbart. Inspiser enheten visuelt for å se etter skade.

Dersom du mistenker at enheten har blitt skadet, kontakt en tekniker eller kundestøtte for bistand.

- Ved tordenvær må strømmen være frakoblet for å unngå skade som følge av lynnedslag.
- For å begrense fare for brann eller elektrisk sjokk, ikke benytt denne viften sammen med noen form for hastighetsregulator.
- Ikke legg strømledning under gulvtepper. Ikke tildekk strømledning med gulvtepper, løpere eller andre typer dekke. Ikke legg strømledning under møbler eller apparater. Legg strømledning unna områder hvor det er mye fottrafikk og folk kan snuble i den.
- Ikke åpne enheten mens den går.
- Ikke rør metalledene på enheten når luftfilteret fjernes.
- Hold støpselet etter hodet når du trekker den ut fra stikkontakten.

Elektrisk informasjon

- Produsentens etikett er plassert på panelet bak enheten og inneholder elektrisk og annen teknisk informasjon om enheten.
- Sørg for at enheten er jordet. Tilstrekkelig jording er viktig for å minimere sjokk- og brannfare. Strømkabelen er utstyrt med jordet støpsel for å beskytte mot elektrisk sjokk.
- Enheten må kobles til en jordet stikkontakt. Dersom stikkontakten du har tenkt å bruke ikke er jordet eller beskyttet med automatsikring eller sikring med tidsforsinkelse (type sikring eller automatsikring som trengs avhenger av enhetens maksimale strømforbruk. Enhetens maksimale strømforbruk fremgår av etiketten montert på enheten), få en kvalifisert elektriker til å installere korrekt stikkontakt.
- Sørg for at stikkontakten er tilgjengelig etter at enheten er installert.
- **Ikke benytt skjøteledning eller støpseladaptere med denne enheten.** Likevel, om det er nødvendig å bruke skjøtekabel, bruk kun kabel som er godkjent for 'Avfukting (tilgjengelig i de fleste jernvarebutikker).
- For å unngå risiko for personskade, koble alltid fra strømtilførselen til enheten før installasjon og/eller vedlikehold.
- All kobling må bli gjort kun ifølge diagrammer for kobling plassert på midtplaten av enheten (bak vannbøtten).

Legg merke til sikringenes spesifikasjoner.

Enhetens kretskort (PCB) er utformet med en sikring for å beskytte mot overspenning. Spesifikasjonene for sikringen er merket på kretskortet, som følger: T 3.15A/250V (eller 350V), etc.

FORSIKTIGHET Bildene i bruksanvisningen er kun ment som illustrasjon. Fasongen på enheten du har kjøpt kan være noe annerledes, men funksjonene er identiske.

Merknad angående fluorholdige gasser

- Fluorholdige drivhusgasser oppbevares i forseglede beholdere. For spesifikk informasjon om typen, mengden og CO₂-ekvivalenten i tonn av fluorholdige klimagasser (på noen modeller), vennligst sjekk den relevante merkingen på selve enheten.
- Installasjon, service, vedlikehold og reparasjon av enheten må kun utføres av en sertifisert tekniker.
- Produktet må kun fjernes og resirkuleres av en sertifisert tekniker.

ADVARSEL (kun for bruk av R290/R32 kjøleelementer)

- Ikke forsøk å fremskynde avrimingen eller å rengjøre utover produsentens anbefalinger.
- Apparatet skal oppbevares i et rom uten kontinuerlige antenningskilder (f.eks: åpne flammer, påslått gassapparat eller påslått elektrisk ovn).
- Ikke punkter eller brenn.
- Vær oppmerksom på at kjølemiddel kan være luktfritt.
- Apparatet bør installeres, kjøres og oppbevares i et rom med mer enn 4 m² gulvareal.
- Det skal besørges at de relevante nasjonale forskrifter vedrørende gass overholdes.
- Ikke blokker ventilasjonsåpninger.

Apparatet skal oppbevares på en måte som forhindrer at mekanisk skade oppstår.

- En advarsel om at apparatet skal oppbevares i et godt ventilert rom hvor romstørrelsen samsvarer med spesifikasjonene for apparatet.
- Enhver som utfører arbeid på eller demonterer en kjøleenhet skal være i besittelse av et gyldig sertifikat fra et akkreditert tilsynsorgan som autoriserer dennes kompetanse til å håndtere kjølemiddel trygt, i henhold til anerkjente vurderingskriterier.
- Service skal kun utføres i henhold til produsentens anbefalinger. Vedlikehold og reparasjon som krever bistand fra annet kyndig personell skal utføres under tilsyn fra en person med kompetanse på brennbart kjølemiddel.





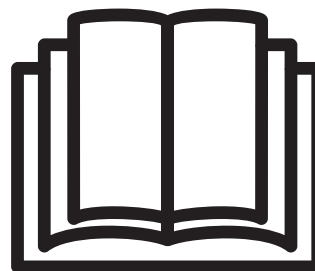

Forsiktig: Brannfare/brennbart materiale
(Kun påkrevd for enheter med R32/R290 kjølemiddel)



VIKTIG MERKNAD: Les denne manualen nøye før installasjon eller bruk av ditt nye klimaanlegg. Sørg for å ta vare på denne bruksanvisningen til senere bruk.

Forklaring på symboler som vises på enheten (Kun for enheten som benytter R32/R290 kjølemiddel):

	ADVARSEL	Dette symbolet viser at apparatet benytter brennbart kjølemiddel. Brannfare dersom kjølemiddelet lekker og eksponeres for en ekstern tenningskilde.
	Forsiktig	Dette symbolet viser at bruksanvisning bør leses nøye.
	Forsiktig	Dette symbolet viser at servicepersonnel bør behandle dette utstyret i henhold til installasjonsmanualen.
	Forsiktig	Dette symbolet viser at informasjon er tilgjengelig, som bruksanvisning eller installasjonsmanual.

ADVARSEL (kun bruk R290/R32 kjølemiddel)

1. Transport av utstyr inneholdende brennbart kjølemiddel

Se transport forskrifter

2. Merking av utstyr med etiketter

Se lokale forskrifter

3. Avfallshåndtering av utstyr som benytter brennbart kjølemiddel

Se nasjonale forskrifter

4. Oppbevaring av utstyr/apparat

Oppbevaring av utstyr bør være i henhold til produsentens instruksjoner.

5. Oppbevaring av emballert (usolgt) utstyr

Emballasje bør være konstruert slik at mekanisk skade på emballert utstyr ikke medfører lekkasje av kjølemiddel.

Det maksimale antall deler som oppbevares sammen bestemmes av lokale forskrifter.

6. Service informasjon

1) Sjekk av området

Før arbeid utføres på systemer inneholdende brennbart kjølemiddel er sikkerhetssjekk nødvendig for å minimere risikoen for antenning. Ved reparasjon av kjølesystemet skal følgende foranstaltninger tas før det utføres arbeid på systemet.

2) Arbeidsprosedyre

Arbeid skal gjennomføres i en kontrollert prosedyre for å minimere risikoen for at brennbar gass eller damp er tilstede under arbeidet.

3) Generelt arbeidsområde

Alt vedlikeholdspersonnel og andre som arbeider i nærheten skal informeres om arbeidet som utføres. Arbeid i lukkede rom skal unngås. Området rundt arbeidsområdet skal sperres av. Besørg at arbeidsområdet er sikret i form av kontroll på brennbart materiale.

4) Sjekk om kjølemiddel er tilstede

Området skal sjekkes med en egnet detektor for kjølemiddel før og under arbeid for å besørge at teknikere er klar over potensielt brennbart område. Sørg at lekkasjedetektorutstyr er egnet for bruk med brennbart materiale, dvs. At dette ikke inneholder noen tennkilde, er forseglet eller er egensikkert.

5) Brannslukkingsutstyr tilgjengelig

Dersom varmt arbeid skal utføres på kjøleutstyr eller andre tilknyttede komponenter skal egnet brannslukkingsutstyr være tilgjengelig. Ha en tørrpulver eller CO₂ brannslukker plassert i området.

6) Ingen tennkilder

Ingen som utfører jobb i tilknytning til et kjølesystem som innebærer eksponering av rør som inneholder eller har inneholdt brennbart kjølemiddel skal bruke noen form for tennkilder på en måte som medfører brann- eller eksplosjonsfare. Alle mulige tennkilder, inkludert røyking, bør holdes på tilstrekkelig avstand fra stedet hvor installasjon, reparasjon, fjerning og avfallshåndtering finner sted når brennbart kjølemiddel kan lekke ut i rommet. Før arbeid utføres skal det omkringliggende området sjekkes for brannfarer eller tennkilder. Området skal skiltes med "Røyking forbudt"

7) Ventilert område

Sørg for at området er åpent eller at det er tilstrekkelig ventilasjon før systemet demonteres eller utsettes for varme. Ventilering skal ivaretas gjennom hele arbeidsperioden. Ventilasjonen bør spre eventuelt kjølemiddel på en trygg måte, og fortrinnsvis føre dette ut i atmosfæren.

8) Sjekk av kjøleutstyret

Når elektriske komponenter skal erstattes skal disse være egnet til funksjonen og ha de korrekte spesifikasjoner. Produsentens vedlikehold- og servicerefningslinjer skal overholdes til enhver tid. Ved tvil, kontakt produsentens tekniske avdeling for bistand.

De følgende sjekkpunkt skal gjennomgås på installasjoner med brennbart kjølemiddel:

Ladningsstørrelsen er i samsvar med romstørrelsen hvor delen som inneholder kjølemiddel skal installeres;

Ventilasjonsutstyr fungerer tilstrekkelig og er ikke tildekket;

Dersom et indirekte kjølekretsløp benyttes skal den sekundære kretsen sjekkes for kjølemiddel;

Merking av utstyr skal alltid være synlig og lesbart. Uleselige merkinger og etiketter skal utbedres;

Kjølekretsløp og komponenter skal installeres i en posisjon hvor de er skjermet fra materiale som kan korrodere komponenter som inneholder kjølemiddel, med mindre komponentene er i et korrosjonsbestandig eller korrosjonsbehandlet materiale.

9) Sjekk av elektrisk utstyr

Reparasjon og vedlikehold skal inkludere innledningsvis sikkerhetssjekk og prosedyre for inspeksjon av komponenter. Dersom det finnes feil som kan utgjøre fare skal ikke kretsen kobles til strømforsyning før dette er tatt hånd om. Dersom feilen ikke kan korrigeres umiddelbart men det er nødvendig å opprettholde driften skal en midlertidig løsning benyttes. Dette skal meldes til eier av utstyret slik at alle involverte parter er orientert.

Innledningsvis sikkerhetssjekk skal inkludere:

Kondensatorer er tømte: dette skal gjøres på en trygg måte for å unngå fare for gnistdannelse;

Det er ingen strømførende elektriske komponenter eller ledninger som er eksponert mens systemet lades eller kjølemiddel overføres eller tømmes;

Jording opprettholdes kontinuerlig.

7. Reparasjon av forseglede komponenter

- 1) Ved reparasjon av forseglede komponenter skal all strømforsyning kobles fra utstyret det jobbes på før deksel o.l. fjernes. Dersom det er ubetinget nødvendig å opprettholde strømtilførsel mens service gjennomføres skal det kontinuerlig søkes etter lekkasje på det mest kritiske punktet for å varsle om potensielt farlige situasjoner.
- 2) Særlig oppmerksomhet skal vies det følgende for å besørge at chassiset ikke endres på en måte som påvirker beskyttelsesnivået som følge av jobb på elektriske komponenter.

Dette inkluderer skade på kabler, for mange koblinger, terminaler ikke i henhold til originale spesifikasjoner, skade på pakninger, feilmontering av ventiler etc.

Besørg at apparatet er sikkert festet.

Besørg at pakninger eller tetningsmateriale ikke er forringet slik at de ikke lenger beskytter mot inntrengning av brennbar atmosfære. Reservedeler skal være i henhold til produsentens spesifikasjoner.

FORSIKTIGHET Bruk av silikonpakninger kan negativt påvirke effektiviteten til noen typer lekkasjedeteksjonsutstyr. Egensikre komponenter behøver ikke isoleres før de arbeides med.

8. Reparasjon av egensikre komponenter.

Ikke utsett kretsen for permanent induktiv eller kapasitans belastning uten å forsikre deg om at dette ikke vil overgå begrensningene for spenning og strøm for utstyret som er i bruk. Egensikre komponenter er de eneste det kan jobbes med i en brannfarlig atmosfære. Testapparatet skal ha korrekt rating.

Kun erstatt komponenter med deler som er spesifisert av produsenten. Andre deler kan resultere i antenning av kjølemiddel i atmosfæren som følge av lekkasje

9. Kabelføring.

Sjekk at kabler ikke er utsatt for slitasje, korrosjon, overdrevent trykk, vibrasjon, skarpe kanter eller noen annen uønsket ytre påvirkning. Sjekken skal også ta i betraktning alder og kontinuerlig vibrasjon fra kilder som kompressor og vifter.

10. Deteksjon av brennbart kjølemiddel

Tennkilder skal under ingen omstendigheter benyttes i søk etter kjølemiddelekkasje. Blåselampe eller noen annen form for åpen flamme skal ikke benyttes.

11. Metoder for lekkasjedeteksjon

De følgende metodene for lekkasjedeteksjon er vurdert som egnet for systemer inneholdende brennbart kjølemiddel. Elektroniske lekkasjedetektorer kan brukes til å søke etter brennbart kjølemiddel, men følsomheten kan være utilstrekkelig, eller rekalkibrering kan være påkrevd. (deteksjonsutstyr skal kalibreres i et område fritt for kjølemiddel.) Besørg at detektoren ikke er en potensiell tenningskilde, og at den er egnet til kjølemiddelet som er i bruk. Deteksjonsutstyr for lekkasjer skal stilles til en prosentandel av kjølemiddelets brennbarhetsgrense og skal være kalibrert for kjølemiddelet som er i bruk og prosentandelen gass (maksimalt 25%) er bekreftet. Deteksjonsvæske for lekkasjer er egnet til bruk med de fleste typer kjølemiddel men bruken av vaskemiddel inneholdende klor skal unngås siden klor kan reagere med kjølemiddelet og korrodere kobberørene. Dersom det er mistanke om lekkasje skal alle åpne flammer fjernes/slukkes. Dersom det oppdages lekkasje av kjølemiddel som krever lodding skal alt kjølemiddel overføres eller isoleres (ved bruk av ventiler) i en del av systemet som er fjernt fra lekkasjen. Oksygenfritt nitrogen

skal deretter skylles gjennom systemet både før og under loddeprosessen.

12. Fjerning og tømning

Dersom man skal inn i kjølemiddelkretsløpet for reparasjon eller andre formål skal konvensjonelle prosedyrer benyttes. Det er dog viktig at beste praksis følges siden brennbarhet er en faktor. Den følgende prosedyren skal overholdes:

Fjern kjølemiddel;

Skyll kretsløpet med inert gass;

Tøm;

Skyll på nytt med inert gass;

Åpne kretsløpet med kutt eller lodding.

Kjølemiddelet skal overføres til egnede beholdere. Systemet skal skylles med oksygenfritt nitrogen for å gjøre enheten trygg. Denne prosessen kan måtte gjentas flere ganger. Komprimert luft eller oksygen skal ikke benyttes til denne oppgaven.

Skylling skal gjennomføres ved å bryte vakuomet i systemet med oksygenfritt nitrogen og fortsette å fylle til arbeidstrykket er nådd, og deretter ventilere ut i atmosfæren og trekke ned til vakuum. Denne prosessen skal gjentas til det ikke er noe kjølemiddel igjen i systemet. Når den siste ladningen med oksygenfritt nitrogen blir brukt skal systemet ventileres ned til atmosfærisk trykk for å muliggjøre arbeid på systemet. Denne operasjonen er spesielt viktig dersom lodding skal gjennomføres på rørene.

Besørg at utblåsningen til vakuumpumpen ikke er i nærheten av tennkilder og at området er ventilert.

13. Fylleprosedyrer

I tillegg til ordinære fylleprosedyrer skal følgende krav møtes. Besørg at forurensning av forskjellige kjølemiddel ikke forekommer ved bruk av fylleutstyr. Slinger eller rør skal være så korte som mulig for å minimere mengden kjølemiddel som befinner seg i dem.

Beholdere skal oppbevares stående.

Besørg at kjølesystemet er jordnet før systemet fylles med kjølemiddel. Merk systemet etter fylling (dersom dette ikke allerede er gjort).

Svært stor forsiktighet må utvises for å unngå å overfylle kjølesystemet.

Før systemet fylles skal det trykktestes med oksygenfritt nitrogen. Systemet skal sjekkes for lekkasjer etter fylling men før igangkjøring. En oppfølgingstest skal gjennomføres før arbeidsområdet forlates.

14. Avvikling

Før denne prosedyren gjennomføres er det viktig at teknikeren er helt og fullt kjent med utstyret i detalj. Det er anbefalt beste praksis at alt kjølemiddel overføres på en trygg måte. Før oppgaven utføres skal det tas prøver av olje og kjølemiddel i tilfelle analyse er påkrevd før gjenbruk av brukt kjølemiddel. Det er essensielt at strøm er tilgjengelig før oppgaven påbegynnes.

- a) Bli kjent med utstyret og dets funksjonsmåte.
- b) Elektrisk isolasjon av systemet.
- c) Før prosedyren påbegynnes besørg at:

Tekniske hjelpemidler er tilgjengelige dersom dette er nødvendig for å håndtere kjølemiddelbeholdere; alt personlig verneutstyr er

tilgjengelig og benyttes på korrekt måte;

Overføringsprosedyren gjennomføres under tilsyn av en kompetent person;

Overføringsutstyr og beholdere er i henhold til gjeldende sertifiseringer.

- d) Senk trykket i kjølesystemet om mulig.
- e) Dersom det ikke er mulig å generere vakuum, konstruer et rørsystem slik at kjølemiddel kan tømmes fra de forskjellige delene i systemet.
- f) Besørg at beholderen står på vekten før overføring finner sted.
- g) Start overføringsmaskinen og operer den i henhold til produsentens instruksjoner.
- h) Ikke overfyll beholdere. (Ikke mer enn 80% flytende volum)
- i) Ikke overstig maksimalt arbeidstrykk i beholderen, heller ikke midlertidig.
- j) Når beholderen er fylt korrekt og prosessen er fullført, besørg at beholderen og alt utstyr fjernes fra området umiddelbart og at alle isolasjonsventiler på utstyret er lukket.
- k) Overført kjølemiddel skal ikke gjenbrukes i annet kjølesystem med mindre det har blitt rensset og kontrollert.

15. Merking

Det skal fremgå av merkingen av utstyret er avvirket og tømt for kjølemiddel. Merkingen skal være datert og signert. Besørg at det fremgår av merkingen at utstyret inneholder brennbart kjølemiddel.

16. Overføring

Når kjølemiddel tømmes fra et system for service eller avvikling er det ansett som god praksis å fjerne kjølemiddelet på en trygg måte.

Når kjølemiddel overføres til beholdere må kun egnede beholdere for kjølemiddel benyttes. Besørg at et tilstrekkelig antall beholdere for å lagre alt kjølemiddelet er tilgjengelig. Alle beholdere skal være beregnet på brukt kjølemiddel og skal være merket for bruk med dette kjølemiddelet (dvs. spesialbeholdere for brukt kjølemiddel). Beholdere skal være utstyrt med fungerende overtrykksventil og tilknyttede avstengningsventiler. Tomme beholdere ventileres og, om mulig, kjøles ned før overføring foretas.

Overføringsutstyret skal være i funksjonsdyktig stand og bruksanvisning for dette skal være tilgjengelig til enhver tid. Utstyret skal være egnet til overføring av brennbart kjølemiddel.

I tillegg skal kalibrert vekt være tilgjengelig og i funksjonsdyktig stand. Slinger skal være i funksjonsdyktig stand og komplette og med lekkasjefrie koblinger. Før overføringsmaskin tas i bruk, besørg at den er i funksjonsdyktig stand, at den har blitt forskriftsmessig vedlikeholdt, og at alle tilknyttede elektriske komponenter er forseglest for å unngå antenning i tilfelle lekkasje av kjølemiddel. Kontakt produsenten om du er i tvil.

Det overførte kjølemiddelet skal returneres til dets forhandler i egnet beholder og med relevante papirer. Ikke bland forskjellige kjølemiddel i overføringsbeholdere, spesielt ikke i sylindere. Dersom kompressorer eller kompressoroljer skal fjernes skal oljen tømmes nok til å verifisere at det ikke er gjenværende brennbart kjølemiddel i smøremiddelet. Tømmeprosedyren skal gjennomføres før kompressoren returneres til forhandler. Kun elektriske varmekilder skal benyttes for å fremskynde denne prosessen Etter at oljen er tømt fra systemet skal denne fjernes fra stedet på en trygg måte.

FORSIKTIGHET Kontrollpanelet til enheten du har kjøpt kan være noe annerledes avhengig av modellen.

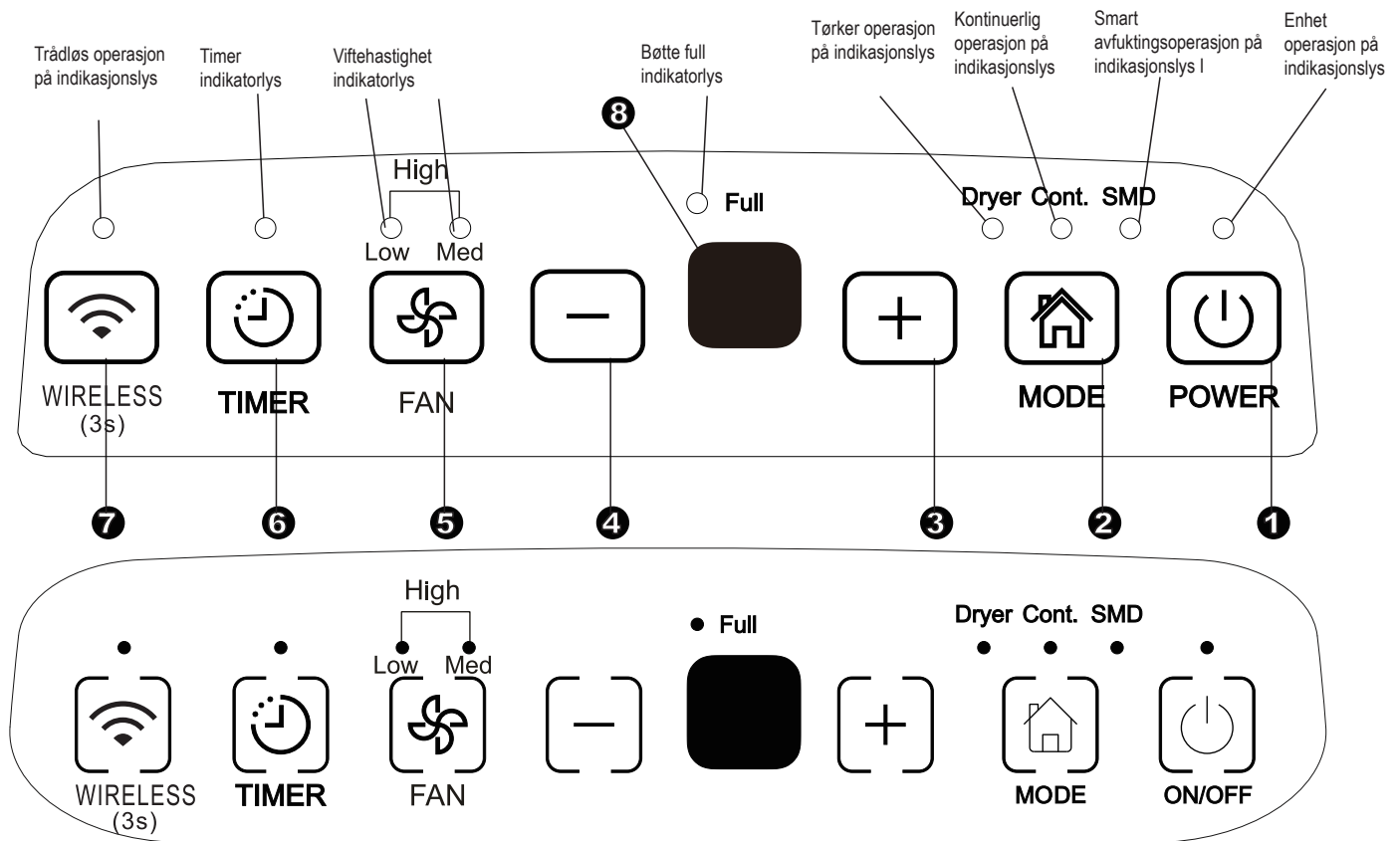

Fig.1

Kontrollbrytere

Når du trykker knappen for å endre operasjonsmodus, vil enheten lage en pipelyd for å indikere at den endrer modus.

1 Av/på bryter

Trykk for å slå avfukteren på og av.
FORSIKTIGHET Når kompressoren starter opp eller stanser å kjøre, kan enheten lage en høy lyd, det er normalt.

2 Modus-bryter

Trykk for å velge ønsket operasjonsmodus fra Avfukting, Tørker, Kontinuerlig avfukting og smart avfukting.
FORSIKTIGHET Tørker- og smart avfuktings-modus er valgfrie.

3 4 + / - : Opp/Ned brytere

• Brytere for å stille inn avfukter

Fuktighetsnivået kan stilles mellom 35% og 85% (relativ fuktighet) i trinn på 5%.
 For tørrere luft, trykk på + knappen og still den på en lavere verdi (%).
 For fuktigere luft, trykk på - knappen og still den på en høyere verdi (%).

• TIMER sett kontrollbrytere

Bruk Opp/Ned brytere for å sette Automatisk start- og Automatisk stopp-tid fra 0.0 til 24.

5 Vifte Bryter

Kontrollerer viftehastigheten Trykk for å velge viftehastighet i tre trinn -lav, medium og høy. Viftehastighetens indikatorlys tennes under forskjellige viftehastighetsinnstillinger. Når høy viftehastighet velges, tennes imidlertid både lysene for lav og medium viftehastighet.

6 Timer Bryter

Trykk for å starte Automatisk start- og Automatisk stopp-funksjonen, i forbindelse med + og - brytere.

7 Trådløs Bryter (valgfri)

Trykk denne bryteren i 3 sekunder for å sette igang Trådløs kobling-modus. LED DISPLAYET viser 'AP' (her vil enheten skru av alle andre funksjoner) for å indikere at du kan sette Trådløs kobling. Hvis koblingen (router) er vellykket innen 8 minutter, vil enheten gå ut av Trådløs kobling-modus automatisk, Trådløs indikator tennes, og enheten går inn i tidligere funksjoner. Hvis koblingen feiler innen 8 minutter, går enheten ut av Trådløs kobling-modus automatisk.

8 Display

Viser satt % luftfuktighetsnivå fra 35 % til 85 % eller automatisk start/stopp tid (0~24) under innstilling, viser deretter det faktiske (med 5 % nøyaktighet) rommets % luftfuktighetsnivå innen et område av 30 % RL (Relativ Luftfuktighet) til 90 % RL (Relativ Luftfuktighet).

Feilkoder og Beskyttelseskoder:

AS- AS- Luftfuktighetssensor modulfeil-Koble fra enheten og koble den tilbake på. Hvis feilen gjentas, ring etter service.

ES- Feil på temperatursensor- Koble enheten av og på igjen. Hvis feilen gjenter seg, ring etter reparasjon.

P2- Bøtten er full eller bøtten er satt til feil posisjon— Tøm bøtten og sett den til riktig posisjon.

Andre funksjoner

Bøtte full lampe

Lyser når bøtta er klar for å tømmes, eller når bøtta er fjernet eller ikke satt inn på korrekt måte.

Auto avstenging

Avfukteren slår seg av automatisk når bøtta er full, eller når bøtta er fjernet eller ikke satt inn på korrekt måte. For noen modeller vil viftemotoren fortsette å operere i 30 sekunder.

Auto avriming

Når rim bygger seg opp på fordampingsspolen vil kompressoren slås av og viften fortsetter å gå helt til rimet har forsvunnet.

FORSIKTIGHET Når Automatisk avfrosting opererer kan enheten lage en lyd av kjøleelement som strømmer, dette er normalt.

Vent 3 minutter for driften gjenopptas

Etter at enheten har stanset kan den ikke startes på nytt innen de første 3 minuttene. Dette er for å beskytte enheten. Driften vil automatisk gjenopptas etter 3 minutter.

Smart avfuktingsmodus (valgfritt)

Under smart avfuktingsmodus kommer enheten automatisk til å kontrollere luftfuktigheten innen et komfortabelt område 45 %~55 % avhengig av romtemperaturen. Luftfuktighetsinnstillingsfunksjonen vil ikke fungere.

Auto-restart

Dersom enheten blir uventet avslått pga. Strøbrudd vil den automatisk starte opp i siste brukte innstilling når strømmen kommer tilbake.

Å stille inn Timer

- Trykk for å sette i gang Automatisk start- eller Automatisk stopp-funksjonen, i samsvar med ⊕ og ⊖ brytere.
- Når enheten er på, trykk på Timer bryter for å aktivere AUTOMATISK STOPP-funksjonen. Når enheten er av, trykk på denne bryteren for å aktivere AUTOMATISK START-funksjonen.
- Trykk eller hold inne OPP eller NED brytere for å endre Automatisk tid med 0.5 times økninger, opp til 10 timer, deretter med 1 times økninger opp til 24 timer. Kontrollen vil telle ned tiden som gjenstår til start.
- Den valgte tiden vil registreres på 5 sekunder, og systemet vil automatisk reverseres tilbake til å vise tidligere luftfuktighetsinnstillinger.
- Å skru enheten PÅ eller AV ved ethvert tidspunkt eller justere timer-innstillinger til 0.0 vil avbryte Automatisk Start- eller Automatisk Stopp-funksjoner.
- Når LED displayvinduet viser koden P2, vil også Automatisk Start- eller Automatisk Stopp-funksjoner avbrytes.

Tørker-modus (valgfritt)

Enheten kan foreta MAX avfuktings-funksjonen når den er i Tørker-modus. Viftehastigheten er fastsatt til høy viftehastighet.

FORSIKTIGHET

- Tørker-modus må bli operert i et stengt rom, ikke åpne dør og vindu.
- For å foreta best mulig avfukting, vennligst tørk våte klær først.
- Sørg for å rette den direkte luftstrømmen mot de våte klærne (Se Fig A).
- For tykke og tunge, våte klær kan avfuktingsprosessen forekomme mindre effektiv.

FORSIKTIG

- Ikke dekk til luftuttaket av enheten med klær. Det kan forårsake overoppheting, brann eller at enheten feiler.
- Ikke plasser de våte klærne på toppen av enheten, og ikke la vann dryppe ned i enheten. Det kan forårsake elektrisk sjokk eller sammenbrudd på enheten.

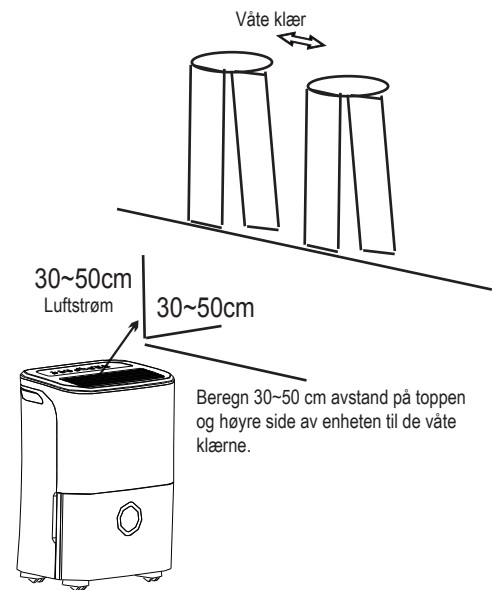

Fig A

Identifisering av deler

Front

- ① Kontrollpanel
- ② Håndtak (begge sider)
- ③ Grill for luftblåsning
- ④ Vannbøtte
- ⑤ Vannivå-vindu

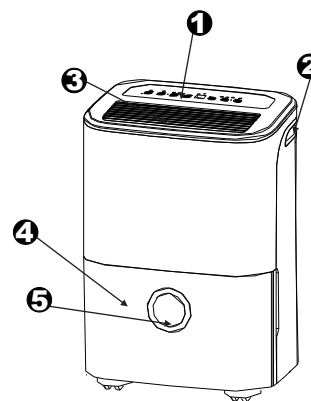

Fig. 2

Bak

- ① Uttak for avløpsslange
- ② Hjul
- ③ Strømkabel og plugg
- ④ Grill for luftinnsug
- ⑤ Luftfilter (bak grillen)
- ⑥ Strømkabel-spenne (Kun brukt under oppbevaring av enheten.)

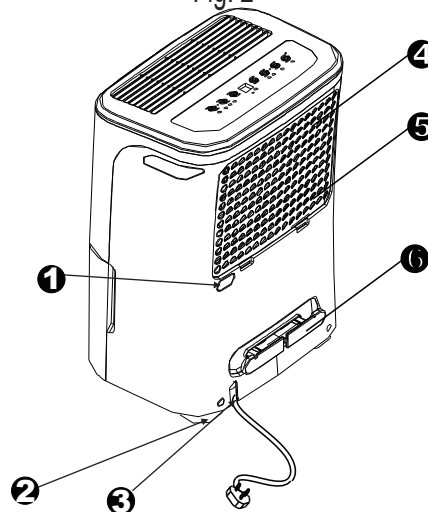

Fig. 3

FORSIKTIGHET Bildene i bruksanvisningen er kun ment som illustrasjon. Den faktiske formen på enheten du har kjøpt kan være noe annerledes, den faktiske formen vil gjelde. Funksjonsmåte og operasjon skal være de samme.

Plassering av enheten

En avfukter som brukes i en kjeller vil ha liten eller ingen effekt i å avfukte et nærliggende innestengt rom med mindre det er tilstrekkelig luftgjennomstrømning.

- Ikke bruk utendørs.
- Denne avfukteren er kun beregnet på innendørs bruk i bolig. Avfukteren bør ikke benyttes til kommersielle eller industrielle formål.
- Plasser avfukteren på et jevnt og flatt gulv som tåler vekten til enheten med en full bøtte vann.
- Tillat minst 20cm med luft på alle sider av enheten for å besørge god sirkulasjon.
- Plasser enheten i et område hvor temperaturen ikke vil synke under 5°C(41°F). Spolene kan bli dekket med rim ved temperaturer under 5°C(41°F), hvilket kan medføre redusert effektivitet.
- Plasser enheten vekk fra klestørker, varmeovn eller panelovn.
- Bruk enheten til å forebygge fuktskader alle stedet bøker eller verdisaker oppbevares.
- Bruk avfukteren i en kjeller til å forebygge fuktskader.
- Avfukteren er mest effektiv i et lukket rom.
- Lukk alle dører, vinduer og andre åpninger inn til rommet.

Når enheten er i bruk

- Når avfukteren brukes for første gang, la den gå uavbrutt de første 24 timene.
- Denne enheten er designet for å brukes mellom 5°C/41°F og 32°C/90°F, og mellom 30% og 80% relativ luftfuktighet.
- Dersom enheten har vært avslått og må skrues på igjen uten opphold, la det gå ca. 3 minutter før normal drift gjenoptas.
- Ikke koble avfukteren til en stikkontakt med flere uttak som samtidig brukes av andre elektriske apparat.
- Velg et egnet sted, og sørg for at du har enkel tilgang til en stikkontakt.
- Koble enheten til en jordet stikkontakt.
- Sørg for av vannbøtta er korrekt installert, ellers vil ikke enheten fungere ordentlig.

FORSIKTIGHET Når vannet i bøtten når et visst nivå, vennligst vær forsiktig med å bevege maskinen for å unngå at den velter.

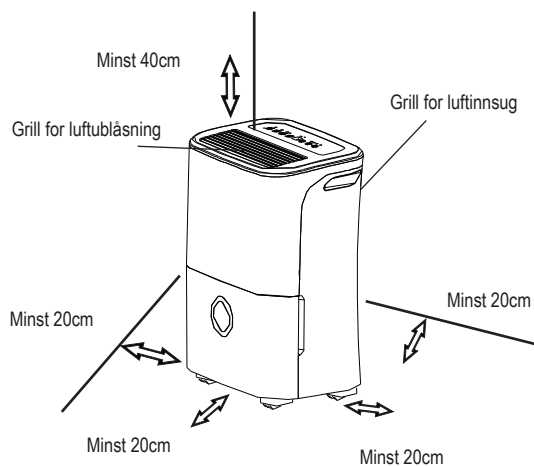

Fig. 4

Trinser (Installeres i fire steder på bunnen av enheten)

- Ikke tving hjul til å rulle over teppeunderlag, eller flytt enheten når det er vann i bøtta. (Enheten kan velte og søle vann.)

FORSIKTIGHET Hjul er tilbehør, noen modeller har ikke hjul.

Fjerne oppsamlet vann

Det er to måter å fjerne oppsamlet vann på.

1. Bruk bøtta

- Når bøtta er full, vil lampen som indikerer full bøtte lyse, og displayet vil vise P2.
- Trekk ut bøtta sakte. Ta godt tak i høyre og venstre håndtak og trekk rett ut så det ikke søles vann. Ikke sett bøtta på gulvet, da bunnen på bøtta er ujevn. Ellers vil bøtta velte og vannet vil renne ut.
- Kvitt deg med vannet og sett inn bøtta på nytt. Bøtta må være korrekt plassert i avfukteren for at den skal fungere.
- Maskinen vil gå tilbake til sin opprinnelige innstilling når bøtta er på plass.

1. Trekk bøtta litt ut

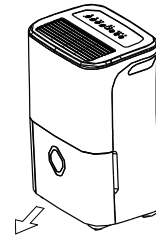
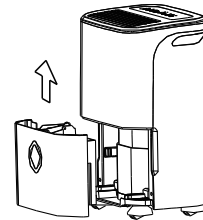

Fig. 5

2. Hold godt på begge sider av bøtta, og trekk den ut fra enheten.



Figur 6

3. Tøm ut vannet.

MERKNADER:

- Ikke rør noen deler inne i enheten når du fjerner bøtta. Dette kan medføre skade på produktet. Sørg for å dytte bøtten forsiktig helt inn i enheten.
- Å slå bøtten mot noe som helst eller å ikke klare å skyve den inn forsiktig, kan forårsake enheten til å slutte å fungere.
- Når du fjerner bøtten, må du tørke den hvis det er noe vann igjen i enheten.

Fjerne oppsamlet vann

2. Kontinuerlig tapping

- Vann kan automatisk tømmes ut i et avløp i gulvet ved å koble enheten til en avløpsslange (ikke inkludert).
- Fjern gummipluggen fra avløpskoblingen på enheten. Fest avløpsslangen (ID=13.5 mm) og før den til avløpet i gulvet eller et passende dreneringssted (se Fig 7).
- Sørg for at slangen er sikkert tilkoblet for å unngå lekkasjer.
- Rett slangen mot avløpet, og sørg for at det ikke er noen knekker eller bøyninger som vil stoppe vannstrømmen.
- Plasser enden av slangen i sluket og sørg for at enden på slangen peker vannrett eller nedover for at vannet skal strømme jevnt. Ta den aldri ut.
- Sørg for at slangen er lavere enn avløpskoblingen på enheten.
- Velg ønsket luftfuktighet og vifte hastighet for å starte kontinuerlig tapping.

FORSIKTIGHET Når den kontinuerlige dreneringsfunksjonen ikke blir brukt, fjern avløpsslangen fra uttaket og sett gummipluggen tilbake.

Rengjøring av avfukteren

Skrue av avfukteren og fjern støpelet fra stikkontakten før du begynner med rengjøring.

1. Rengjør grill og chassis

- Bruk vann og et mildt vaskemiddel. Ikke bruk klor eller skuremiddel.
- Ikke spray vann direkte på enheten. Dette kan medføre elektrisk sjokk, forringelse av isolasjonen, eller forårsake rust.
- Luftinnsuget og luftutblåsningen blir lett tilsmusset, så bruk en støvsuger eller børste til å rengjøre.

2. Rens bøtta

Rens bøtta med noen ukers mellomrom for å forhindre oppvekst av mugg og bakterier. Fyll bøtta delvis med rent vann og tilfør litt mildt vaskemiddel. Før det rundt i bøtta, tøm ut og skyll.

FORSIKTIGHET Ikke vask bøtta i oppvaskmaskin.

Etter rens må bøtta være korrekt satt inn i enheten for at denne skal fungere.

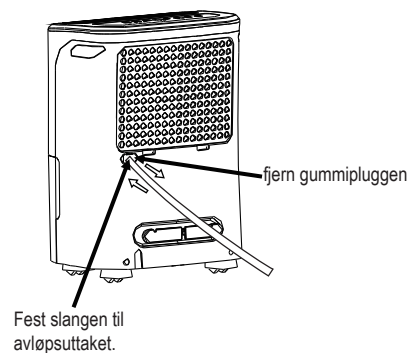

Fig.7

3. Rens av luftfilter

Luftfilteret bak frontgitteret bør kontrolleres og rengjøres minst annenhver uke eller oftere om nødvendig..

FORSIKTIGHET IKKE RENGJØR FILTERET I OPPVASKMASKIN

For å fjerne:

- Ta tak i fliken på filteret og trekk det oppover og deretter ut, som vist på fig.8.
- Rengjør filteret med varmt såpevann. Skyll og tørk filteret før det settes på plass. Ikke rengjør filteret i oppvaskmaskin

For å montere:

- Før inn luftfilteret nedenfra og opp. Se Fig 10.

Forsiktig:

Avfukteren må IKKE kjøres uten filter, da støv og lo kan tilstoppe og redusere effekten til enheten.

FORSIKTIGHET Kabinettet og frontem kan bli støvtørket med en klut fri for olje, eller vasket med en klut fuktet i en løsning av varmt vann og mildt oppvaskmiddel. Skyll nøye og tørk. Aldri bruk kraftige vaskemiddel, voks eller polermiddel på framsiden av chassiset. Sørg for å vri overflødig vann fra kluten før området rundt bryterne renses. Overflødig vann i eller rundt bryterne kan forårsake skade på enheten.

Rengjøring av avfukteren

4. Når enheten ikke er i bruk over lengre tid

- Etter å ha skrudd av enheten, vent en dag før du tømmer bøtten.
- Rengjør hovedenheten, vannbøtten og luftfilteret.
- Dekk til enheten med en plastpose.
- Oppbevar enheten stående på et tørt, godt ventilert sted.

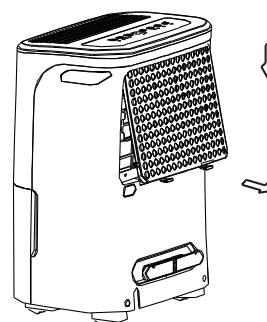

Fig. 8

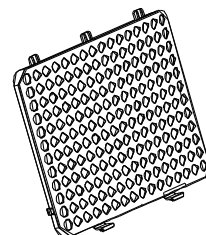

Fig. 9

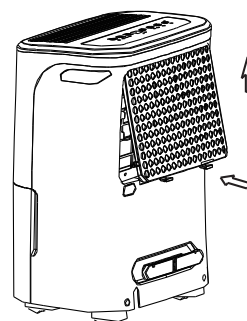

Fig. 10

Før du tilkaller service, vennligst se igjennom det følgende diagrammet.

Problem	Hva som skal sjekkes
<p>Enheten starter ikke</p>	<ul style="list-style-type: none"> • Sørg for at avfukterens støpsel er fullstendig koblet inn i stikkontakten. • Sjekk sikringsskapet. • Avfukteren har nådd innstilt nivå eller bøtta er full. • Vannbøtten er ikke i korrekt posisjon.
<p>Avfukteren avfuker ikke lufta som den skal</p>	<ul style="list-style-type: none"> • Ikke tillatt tilstrekkelig tid til å fjerne luftfuktighet. • Sørg for at det ikke er gardiner eller møbler som blokkerer baksiden av avfukteren. • Luftfuktighets-kontrollen er kanskje ikke satt lavt nok. • Sjekk at alle dører, vinduer og andre åpninger er lukket. • Romtemperaturen er for lav, under 5°C (41°F). • Parafinlampe eller annet apparat genererer vanddamp i rommet.
<p>Enheten lager høy lyd når den er i drift</p>	<ul style="list-style-type: none"> • Luftfilteret er tilstoppet • Enheten står skrått til siden i stedet for loddrett. • Underlaget er ikke vannrett.
<p>Rim oppstår på spolene</p>	<ul style="list-style-type: none"> • Dette er normalt. Luftfukteren har Automatisk avfrostings-funksjon.
<p>Vann på gulvet</p>	<ul style="list-style-type: none"> • Slangetilkobling kan være løs. • Bøtta er tiltenkt vannoppsamling men pluggen i avløpskoblingen er fjernet.
<p>Det står ES, AS eller P2 i displayet</p>	<ul style="list-style-type: none"> • Dette er feilkoder og servicekoder. Se seksjonen for KONTROLLBRYTERE PÅ LUFTFUKTEREN.

Vid användning av denna avfuktare i de europeiska länderna måste följande information följas:

AVFALSHANTERING: Kassera inte denna produkt som osorterat kommunalt avfall. Insamling av sådant avfall sker separat då särskild behandling är nödvändig.

Det är förbjudet att kassera denna apparat bland hushållsavfall.

För bortskaffande finns det flera möjligheter:

- A) Kommunen har etablerat insamlingssystem, där elektroniskt avfall kan bortskaffas oftast gratis för användaren.
- B) När du köper en ny produkt, kommer återförsäljaren att ta tillbaka den gamla produkten oftast utan kostnad.
- C) Tillverkaren tar tillbaka den gamla apparaten för bortskaffande oftast gratis för användaren.
- D) Eftersom gamla produkter innehåller värdefulla delar, kan de säljas till skrotåterförsäljare.

Att kasta avfall i skogar och landskap hotar din hälsa när farliga ämnen läcker ut i grundvattnet och letar sig in i livsmedelskedjan.

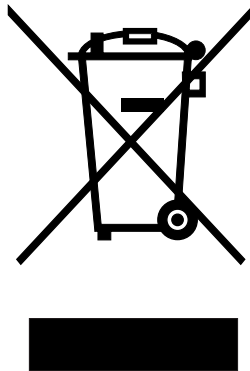

INNEHÅLL

SÄKERHETSÅTGÄRDER

Varning	2
LARM	3
Elektrisk information	4
VARNINGAR (endast för användning av R290 / R32-kylmedel)	5

KONTROLLENHETER PÅ AVFUKTAREN

Styrplattor	11
Andra funktioner	12

IDENTIFIERING AV DELAR

Identifiering av delar	14
Placering av enheten	15

ANVÄNDA ENHETEN

När du använder enheten	15
Avlägsna det uppsamlade vattnet	16

SKÖTSEL OCH UNDERHÅLL

Skötsel och rengöring av avfuktaren	17
---	----

FELSÖKNINGSTIPS

Felsökningstips	19
-----------------------	----



Läs den här handboken

Inuti hittar du många användbara tips om hur du använder och underhåller din klimatanläggning korrekt. Bara lite förebyggande vård från din sida kan spara dig mycket tid och pengar över din klimatanläggnings liv. Du hittar många svar på vanliga problem i sammanställning av felsökningstips. Om du först granskar vår sammanställning över felsökningstips behöver du kanske inte begära service.



SÄKERHETSÅTGÄRDER

För att förhindra skador på användaren eller andra personer och skador på egendom skall följande instruktioner följas. Felaktig användning på grund av att instruktionerna ignoreras kan orsaka skada eller skador.

- Allvaret klassificeras av följande indikationer.

 VARNING	Denna symbol indikerar risken för dödsfall eller allvarlig skada.
 Larm:	Denna symbol indikerar risk för skada eller skada på egendom.

- Symboler som används i denna bruksanvisning är som visas nedan.

	Gör aldrig det här.
	Gör alltid detta.

VARNING

 Överskrid inte värdet på eluttaget eller anslutningsenheten.	 Använd inte eller stoppa enheten genom att sätta in eller dra ut stickkontakten.	 Skada inte eller använd en ospecificerad nätsladd.
<ul style="list-style-type: none">• Det kan orsaka elektrisk stöt eller brand på grund av överskottsvärme.	<ul style="list-style-type: none">• Det kan orsaka elektrisk stöt eller brand på grund av värmeproduktion.	<ul style="list-style-type: none">• Det kan orsaka elektrisk stöt eller brand.
 Ändra inte nätsladden eller dela uttaget med andra apparater	 Sätt inte i eller dra ut kontakten med våta händer.	 Placera inte enheten nära en värmekälla.
<ul style="list-style-type: none">• Det kan orsaka elektrisk stöt eller brand på grund av värmeproduktion.	<ul style="list-style-type: none">• Det kan orsaka elektrisk stöt.	<ul style="list-style-type: none">• Plastdelar kan smälta och orsaka brand.
 Koppla från strömmen om konstiga ljud, lukt eller rök kommer från apparaten.	 Du bör aldrig försöka demontera eller reparera enheten själv.	 Innan du installerar, städar och underhåller, stäng av strömmen och koppla ur apparaten.
<ul style="list-style-type: none">• Det kan orsaka brand och elektrisk stöt.	<ul style="list-style-type: none">• Det kan orsaka maskinskador eller elektriska stötar.	<ul style="list-style-type: none">• Det kan orsaka elektrisk stöt eller skada.
 Använd inte maskinen nära brandfarlig gas eller brännbara ämnen, till exempel bensen, thinner etc.	 Drick inte eller använd vattnet som dräneras från enheten.	 Ta inte bort vattenbehållaren under drift.
<ul style="list-style-type: none">• Det kan orsaka explosion eller brand.	<ul style="list-style-type: none">• Det innehåller föroreningar och kan göra dig sjuk.	<ul style="list-style-type: none">• Det kan orsaka att vattenbehållarens fulla skydd av enheten minskar och orsaka elektriska stötar.

⚠ Larm:

⊘ Använd inte enheten i små utrymmen.

- Otillräcklig ventilation kan orsaka överhettning och brand.

⊘ Placera inte på platser där vatten kan stänka på enheten.

- Vatten kan tränga in i enheten och försämra isoleringen. Det kan orsaka elektrisk stöt eller brand.

⊘ Placera enheten på en jämn, stabil del av golvet.

- Om enheten faller kan det leda till att vatten rinner ut och skadar tillhörigheter, eller orsakar elektrisk stöt eller brand.

⚠ Larm:

⊘ Täck inte inlopps- eller utloppsöppningarna med tyg eller handdukar.

- Brist på luftflöde kan leda till överhettning och brand.

⊘ Försiktighet bör vidtas när du använder enheten i ett rum med följande personer:

- Spädbarn, barn, äldre människor och människor som inte är känsliga för luftfuktighet.

⊘ Använd inte i områden där kemikalier hanteras.

- Detta kommer att orsaka försämring av enheten på grund av kemikalier och lösningsmedel som är upplösta i luften.

⊘ Sätt aldrig in fingrar eller främmande föremål i öppningar. Var extra noga med att varna för barn för dessa faror.

- Det kan orsaka elektriska stötar eller fel på apparaten.

⊘ Placera inte tunga föremål på nätsladden och var försiktig så att sladden inte komprimeras.

- Det finns risk för brand eller elektriska stötar.

⊘ Klättra inte upp eller sitt på enheten.

- Du kan bli skadad om du faller på enheten eller om enheten faller över dig.

⊘ Sätt alltid in filtren ordentligt. Rengör filtren en gång varannan vecka.

- Drift utan filter kan orsaka fel.

⊘ Om vatten kommer in i enheten, stäng av enheten och koppla från strömmen, kontakta en kvalificerad servicetekniker.

- Det kan orsaka fel i apparaten eller olycka.

⊘ Placera inte blomstervaser eller annan vattenbehållare ovanpå enheten.

- Vatten kan läcka in i enheten, vilket kan orsaka isolationsproblem och elektrisk stöt eller brand.

⚠ Larm:

- Denna apparat kan användas av barn i åldrarna 8 år och äldre och personer med nedsatt fysisk, sensorisk eller mental förmåga eller brist på erfarenhet och kunskap om de har fått tillsyn eller instruktioner om användningen av apparaten på ett säkert sätt och förstår farorna som är inblandade med användandet. Barn får inte leka med apparaten. Rengöring och underhåll skall inte göras av barn utan tillsyn, (gäller för europeiska länder)
- Denna apparat är inte avsedd att användas av personer (inklusive barn) med nedsatt fysisk, sensuell eller mental förmåga eller brist på erfarenhet och kunskap, såvida de inte har tillsyn eller fått instruktioner om användningen av apparaten av en person som ansvarar för deras säkerhet. Barn bör övervakas för att säkerställa att de inte leker med apparaten (gäller för andra länder utom europeiska länder)
- Om nätkabeln är skadad måste den bytas ut av tillverkaren, dess servicetekniker eller liknande kvalificerade personer för att

undvika fara.

- Apparaten skall installeras i enlighet med nationella kabelregler.
 - Apparater med elvärmare skall ha minst 1 meter utrymme till brännbara material.
 - Kontakta auktoriserad servicetekniker för reparation eller underhåll av denna enhet.
 - Använd inte elanslutningen om den är lös eller skadad.
 - Använd inte din klimatanläggning i våtrum som badrum eller tvättstuga.
 - Använd inte denna produkt för andra funktioner än de som beskrivs i denna bruksanvisning
 - Kontakta auktoriserade installatör för installation av denna enhet.
 - Om luftkonditioneringsanläggningen slås på under användning, stäng av denna enhet och koppla omedelbart bort den från huvudströmmen. Inspektera visuellt enheten så att det inte finns någon skada.
- Om du misstänker att enheten har skadats, kontakta en tekniker eller kundtjänst för hjälp.
- Vid åskväder måste strömmen till enheten brytas för att undvika skador på maskinen på grund av blixtnedslag.
 - För att minska risken för brand eller elektriska stötar, använd inte fläkten med någon fast hastighetskontrollanordning.
 - Låt inte anslutningsladderna ligga under mattor. Täck inte sladden med mattor, löpare eller liknande överdrag. För inte in sladden under möbler eller apparater. lägg sladden så att den kommer bort från trafikområde och där den inte kommer att snubbla över.
 - Öppna inte enheten under drift.
 - När lufffiltret skall tas bort, rör inte metalldelarna på enheten.
 - Håll i strömkontakten när du tar ut den.

Elektrisk Information

- Tillverkarens märkskylt finns på enhetens bakre panel och innehåller elektriska och andra tekniska data som är specifika för denna enhet.
- Var noga med att enheten är ordentligt jordad. För att minimera risken för elstötar och brandfara är korrekt jordning viktig. Nätkabeln är utrustad med en trippel jordplugg för skydd mot stötar.
- Din enhet måste anslutas till ett korrekt jordat vägguttag. Om det vägguttag du tänker använda inte är tillräckligt jordat eller skyddat av en tidsfördröjningssäkring eller strömbrytare (den säkringen eller brytaren som behövs bestäms av enhetens maximala ström). Maximal ström anges på typskylten på enheten, anlita en behörig elektriker för att installera med rätt strömstyrka..
- Kontrollera att rätt spänning och strömstyrka är tillgänglig efter montering av enheten.
- **Använd inte förlängningssladdar eller adaptrar med denna enhet.** Men om det är nödvändigt att använda en förlängningssladd, använd endast en godkänd "avfuktare" förlängningssladd (tillgänglig i de flesta lokala hårdvaruaffärer).
- För att undvika risk för personskada, koppla alltid bort strömförsörjningen till enheten, före installation och / eller service.
- All kabeldragning måste utföras strikt i enlighet med kopplingsdiagrammet som finns på enhetens mittavdelare (bakom vattenbehållaren).

Observera säkring specifikationerna

Enhetens kretskort (PCB) är försedd med en säkring för att ge överströmskydd. Säkringarnas specifikationer finns på kretskortet, till exempel: T 3.15A/250V (eller 350V), etc.

NOTERA: Alla bilder i handboken är endast till för förklaringsändamål. Den faktiska formen på den enhet du köpte kan vara lite

annorlunda, men användningen och funktionerna är desamma.

Observera om fluorerade gaser

- Fluorerade växthusgaser finns i hermetiskt förseglad utrustning. För specifik information om typen, mängden och CO₂ ekvivalenten avseende den fluorerade växthusgasen (på vissa modeller), hänvisas till den aktuella etiketten på själva enheten.
- Installation, service, underhåll och reparation av denna enhet måste utföras av en certifierad tekniker.
- Avinstallation och återvinning av produkter måste utföras av en certifierad tekniker.



VARNINGAR (endast vid användning av R290/R32-kylmedel)

- Använd inte medel för att påskynda avfrostningsprocessen eller rengöring, andra än de som rekommenderas av tillverkaren.
- Apparaten skall förvaras i ett rum utan kontinuerligt opererande antändningskällor (till exempel: öppna flammor, en driftgasapparat eller en elektrisk elvärmare).
- Stick inte hål eller bränn.
- Var medveten om att kylmedlen inte får innehålla lukt.
- Apparaten skall installeras, drivas och lagras i ett rum med en golvyta större än 4 kvadratmeter.
- Överensstämmelse med nationella gasbestämmelser skall följas.
- Håll ventilationsöppningar rena från smuts och hinder.
Apparaten skall förvaras så att mekanisk skada inte uppstår.
- En varning om att apparaten skall förvaras i ett välventilerat utrymme där rumstorleken motsvarar rumsområdet som anges för drift.
- Alla personer som är involverade i att arbeta med eller ta sig in i en kylkrets bör ha ett aktuellt giltigt certifikat från en industriell ackrediterad bedömningsmyndighet som ger tillstånd till att hantera kylmedel säkert enligt en branschkänd bedömningsspecifikation.
- Service skall endast utföras enligt utrustningstillverkarens rekommendation. Underhåll och reparation som kräver hjälp av annan skicklig personal skall utföras under överinseende av en person som är behörig för användning av brandfarliga kylmedel.



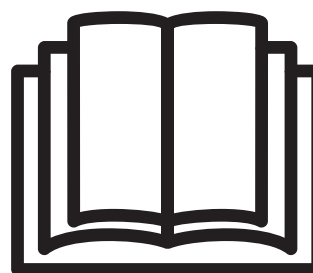

Larm: Risk för brand/brandfarligt material
(Endast för R32/R290 enheter)



VIKTIG NOTERING: Läs denna bruksanvisning noga innan du installerar eller använder din nya klimatanläggning. Var noga med att spara den här bruksanvisningen för framtida referens.

Förklaring av symboler som visas på enheten (Gäller endast enheterna R32 / R290 Köldmedium):

	VARNING	Denna symbol visar att den här apparaten använder ett brandfarligt kylmedel. Om kylmediet läcker ut och utsätts för en extern antändningskälla, finns det risk för brand.
	Larm:	Denna symbol visar att bruksanvisningen bör läsas noggrant.

	Larm:	Denna symbol visar att servicepersonal skall hantera denna utrustning följande installationsmanualen.
	Larm:	Den här symbolen visar att informationen är tillgänglig, via till exempel användarhandboken eller installationsmanualen.

VARNINGAR (endast vid användning av R290 / R32-kylmedel)

1. Transport av utrustning som innehåller brandfarliga kylmedel

Se transportregler

2. Märkning av utrustning med symboler

Se lokala föreskrifter

3. Kassering av utrustning med brandfarliga kylmedel

Se nationella bestämmelser.

4. Lagring av utrustning /apparater

Lagring av utrustning skall överensstämma med tillverkarens instruktioner.

5. Förvaring av packad (osåld) utrustning

Förvaringspaketets skydd bör konstrueras så att mekanisk skada på utrustningen inuti förpackningen inte orsakar läckage av kylmedelsladdningen.

Det maximala antalet utrustningsdelar som lagras tillsammans kommer att bestämmas enligt lokala föreskrifter.

6. Information om service

1 Kontroller inom området

Innan man börjar arbeta med system som innehåller brandfarliga kylmedel krävs säkerhetskontroller för att säkerställa att antändningsrisken minimeras. För reparation av kylsystemet skall följande försiktighetsåtgärder följas före arbetet med systemet påbörjas.

2) Arbetsförfarande

Arbetet skall genomföras enligt ett kontrollerat förfarande för att minimera risken för att en brandfarlig gas eller ånga uppträder under arbetet.

3) Allmänt arbetsområde

Alla underhållsarbetare och andra som arbetar i lokalområdet ska instrueras om vilken typ av arbete som utförs. Arbeta i slutna utrymmen skall undvikas. Området runt arbetsytan skall avskärmas. Se till att förhållandena inom området har blivit säkrade genom kontroll av brandfarligt material.

4) Kontrollera närvaron av kylmedel

Området skall kontrolleras med en lämplig kylmedelsdetektor före och under arbetet för att säkerställa att tekniker är medvetna om potentiellt brandfarlig atmosfär. Se till att läckagespecifikationsutrustningen som används är lämplig för användning med brandfarliga kylmedel, d.v.s. icke-gnistande, tillräckligt förseglad eller. Kort sagt, är säker.

5) Brandsläckarens närvaro

Om varmt arbete skall utföras på kylutrustning eller tillhörande delar skall lämplig brandsläckningsutrustning vara tillgänglig. Ha ett torrt pulver eller en CO₂-brandsläckare tillgänglig intill laddningsområdet.

6) Inga antändningskällor

Vid heta arbeten på eller i närheten av system som innehåller eller har innehållit brandfarliga ämnen skall största försiktighet iaktas för att minska risken för brand eller explosion. Alla tänkbara antändningskällor, inklusive cigarettökning, skall hållas

tillräckligt långt bort från installations, reparation, bortskaffning, under vilket brandfarligt kylmedel eventuellt kan släppas ut i det omgivande utrymmet. Innan arbete påbörjas skall området kring utrustningen undersökas för att säkerställa att det inte finns någon risk för brand eller gnistbildning. Rökförbudsskyltar skall sättas upp.

7) Ventilerat utrymme

Se till att utrymmet är öppet eller att det är tillräckligt ventilerat innan du demonterar systemet eller utför heta arbeten. En viss ventilation skall fortgå under den period då arbetet utförs. Ventilationen ska på ett säkert sätt sprida det frigjorda kylmediet och fördela det externt ut i atmosfären.

8) Kontrollera av kylutrustning

Om elektriska komponenter byts ut skall de ersättas med komponenter lämpliga för ändamålet och med den korrekta specifikationen. Tillverkarens underhålls- och serviceanvisningar skall alltid följas. Om du är osäker, kontakta tillverkarens tekniska avdelning för hjälp.

Följande kontroller skall tillämpas på anläggningar som använder brandfarliga kylmedel:

Laddningsstorleken överensstämmer med den rumstorlek inom vilken kylmedelsinnehållande delar är installerade;

Ventilationsmaskiner och utlopp fungerar väl och inte är hindrade.

Om en indirekt kylkrets används skall sekundärkretsen kontrolleras avseende närvaro av kylmedel.

Märkning av utrustningen fortsätter att vara synlig och läsbar. Markeringar och skyltar som är oläsliga skall korrigeras

Kylrör eller komponenter skall installeras så att det är osannolikt att de kommer att utsättas för något ämne som kan korrodera komponenter som innehåller köldmedier, såvida inte komponenterna är konstruerade av material som i sig är resistent mot korrosion eller är lämpligt skyddade mot korrodering.

9) Kontroller av elektriska apparater

Reparation och underhåll av elektriska komponenter skall omfatta inledande säkerhetskontroller och komponentinspektionsförfaranden. Om ett fel föreligger som kan äventyra säkerheten, skall ingen strömförsörjning anslutas till kretsen innan felet hanteras på ett tillfredsställande sätt. Om felet inte kan rättas omedelbart men det är nödvändigt att fortsätta driften skall en lämplig tillfällig lösning användas. Detta skall rapporteras till ägaren av utrustningen så att alla parter är medvetna.

Initial säkerhetskontroll skall omfatta

Att kondensatorer är urladdade. Detta ska ske på ett säkert sätt för att undvika gnistbildning.

Att det inte finns några spänningssatta elektriska komponenter eller kablar under laddning, återvinning eller rensning av systemet.

Att jordningen är intakt.

7. Reparationer av förseglade komponenter

1) Vid reparation av förseglade komponenter skall alla elektriska förbindelser kopplas från den utrustning som bearbetas före eventuell avlägsnande av förseglade lock etc. Om det är absolut nödvändigt att ha en elektrisk matning till utrustning under service, skall en permanent fungerande form av läckagedetektering placeras vid den mest kritiska punkten för att varna för en potentiellt farlig situation.

2) Särskild uppmärksamhet skall ägnas åt följande för att säkerställa att höljet inte förändras på ett sådant sätt att skyddsnivån påverkas genom att arbeta med elektriska komponenter.

Detta skall innefatta skador på kablar, alltför många anslutningar, anslutningar som inte är utförda enligt originalspecifikation, skador på tätningar, felaktig montering av packboxar, etc.

Tillse att apparaten är ordentligt monterad.

Se till att förseglingar eller tätningmaterial inte har försämrats så att de inte längre tjänar syftet att förhindra inträngning av brandfarliga atmosfärer. Ersättningsdelar ska överensstämma med tillverkarens specifikationer.

NOTERA: Användningen av silikontätningsmedel kan hämma effektiviteten hos vissa typer av läcksökningsutrustning. Komponenter med inbyggd säkerhet behöver inte isoleras innan arbete på dem påbörjas.

8. Reparation av komponenter med inbyggd säkerhet

Använd inte permanenta induktiva eller kapacitansbelastningar på kretsen utan att säkerställa att detta inte överstiger den tillåtna spänningen och strömmen för den utrustning som används. Egensäkra komponenter är de enda typer som kan bearbetas medan de befinner sig i en brandfarlig atmosfär. Testapparaturen skall vara korrekt.

Byt endast komponenter till delar som anges av tillverkaren. Andra ersättningsdelar kan resultera i tändning av kylmedel i atmosfären från en läcka.

9. kablage

Kontrollera att kablarna inte utsätts för slitage, korrosion, överdrivet tryck, vibrationer, skarpa kanter eller andra skadliga miljöeffekter. Kontrollen skall också ta hänsyn till effekterna av åldrande eller kontinuerlig vibration från källor som kompressorer eller fläktar.

10. Detektion av brandfarliga kylmedel

Under inga omständigheter skall potentiella antändningskällor användas vid sökning eller detektering av kylmedelsläckor. En halogenfackla (eller någon annan detektor med öppen flamma) får inte användas.

11. Läckdetekteringsmetoder

Följande metoder för läckageupptäckt anses vara acceptabla för system som innehåller brandfarliga kylmedel. Elektroniska läckdetektorer skall användas för att detektera brandfarliga kylmedel, men känsligheten kanske inte är tillräcklig eller kan behöva omkalibreras. (Detektionsutrustning skall kalibreras i ett kylmedelsfritt område.) Se till att detektorn inte är en potentiell antändningskälla och att den lämpar sig för det använda kylmediet. Läckdetekteringsutrustning skall sättas till en procentandel av kylvätskans LFL och kalibreras till det använda kylmediet och lämplig procentandel gas (max 25%) bekräftas. Läckdetekteringsvätskor är lämpliga för användning med de flesta kylmedel men användningen av rengöringsmedel som innehåller klor skall undvikas eftersom klor kan reagera med kylmediet och korroderar kopparröret. Om en läcka misstänks skall alla öppna lågor avlägsnas/släckas. Om det finns ett läckage av kylmedel som kräver hårdlödning, skall allt kylmedium återvinnas från systemet eller isoleras (med hjälp av avstängningsventiler) i en del av systemet som är avlägset från läckan. Oxygenfritt kväve (OFN) skall sedan spolas genom systemet både före och under lödningsprocessen.

12. Avlägsnande och evakuering

Vid arbete i kylkretsen för reparation eller för något annat ändamål skall konventionella förfaranden användas. Det är emellertid viktigt att bästa praxis följs, eftersom brandfara är att beakta. Följande förfarande skall följas:

Ta bort kylmedel;

Rengör kretsen med inert gas;

Evakuera;

Rengör åter kretsen med inert gas;

Öppna kretsen genom att skära eller löda.

Kylmedelsladdningen skall återvinnas i rätt återvinningscylindrar. Systemet skall spolas med OFN för att göra enheten säker. Denna process kan behöva upprepas flera gånger. Tryckluft eller syre skall inte användas för denna uppgift.

Spolning skall uppnås genom att vakuemet i systemet med OFN bryts. Fortsätt att fylla tills arbetstrycket uppnås, ventiler därefter till atmosfären och slutligen ta ner till ett vakuum. Denna process skall upprepas tills inget kylmedel finns inom systemet. När den sista OFN används skall systemet ventileras till atmosfärstryck för att arbetet skall kunna ske. Denna operation är absolut nödvändig om lödning på rörarbetet skall ske.

Kontrollera att utsläppet för vakuumpumpen inte ligger nära några antändningskällor och att det finns ventilation tillgänglig.

13. Laddningsprocedurer

Förutom konventionella laddningsprocedurer skall följande krav följas. Se till att föroreningar av olika kylmedel inte uppstår vid användning av laddningsutrustning. Slangar eller ledningar skall vara så korta som möjligt för att minimera mängden kylmedel som finns i dem.

Cylindrarna skall hållas upprätt.

Se till att kylsystemet är jordat innan du laddar systemet med kylmedel. Märk systemet när laddningen är klar (om det inte redan gjorts).

Extrem omsorg skall vidtas för att inte överfylla kylsystemet.

Innan systemet laddas upp ska det trycktestas med OFN. Systemet skall läcktestas efter avslutad laddning men före idrifttagning. Ett uppföljningsläcktest skall utföras innan arbetet anses klart.

14. Avveckling

Innan den här proceduren utförs är det viktigt att teknikern är helt bekant med utrustningen och alla detaljer. God praxis rekommenderar att alla kylmedel återvinns säkert. Innan uppgiften utförs skall ett olje- och kylmedelsprov tas om det behövs analys före återanvändning av återvunnet kylmedel. Det är viktigt att elektrisk spänning är tillgänglig innan uppgiften påbörjas.

- a) Bli bekant med utrustningen och dess funktion.
- b) Isolera systemet elektriskt.
- c) Innan proceduren startas, se till att

Mekanisk hanteringsutrustning är, om så krävs, tillgänglig för hantering av kylmedelscylindrar; All personlig skyddsutrustning är tillgänglig och används korrekt.

Återvinningsprocessen alltid övervakas av en kompetent person.

Återvinningsutrustning och cylindrar överensstämmer med gällande standarder.

- d) Minska trycket i kylmedelssystemet, om möjligt.
- e) Om ett vakuum inte är möjligt att uppnå, gör en grenrör så att kylmedel kan avlägsnas från olika delar av systemet.
- f) Se till att cylindern befinner sig på vågarna innan återvinning sker.
- g) Starta återvinningsmaskinen och arbeta i enlighet med tillverkarens instruktioner.
- h) Överfyll inte cylindrarna. (Högst 80% volym flytande laddning).
- i) Överstiga inte cylinderns maximala arbetstryck, ens tillfälligt.
- j) När cylindrarna är fyllda på rätt sätt och processen är klar, tillse att cylindrarna och utrustningen snabbt tas bort från platsen och att alla isoleringsventiler på utrustningen stängs av.
- k) Återvunnet kylmedel får inte laddas i annat kylsystem om det inte har rengjorts och kontrollerats.

15. Märkning

Utrustningen skall märkas med angivande att den har avvecklats och tömts på kylmedel. Märkningen skall vara daterad och undertecknad. Se till att det finns etiketter på utrustningen som anger att utrustningen innehåller brandfarligt kylmedel.

16. Återställning

Vid avlägsnande av kylmedel från ett system, antingen för service eller avveckling, rekommenderar god praxis att alla kylmedel tas bort säkert.

Vid överföring av kylmedel till cylindrar, se till att endast lämpliga kylmedelsåtervinningscylindrar används. Kontrollera att rätt antal cylindrar för att hålla den totala systemladdningen är tillgänglig. Alla cylindrar som skall användas betecknas med det återvunna köldmediet och märks för det köldmediet (dvs speciella cylindrar för återvinning av kylmedel). Cylindrarna skall vara kompletta med tryckavlastningsventil och tillhörande avstängningsventiler med god funktion. Tomma återvinningscylindrar evakueras och

kyles om möjligt före återanvändning.

Återanvändningsutrustningen ska vara i gott skick med en uppsättning instruktioner om den utrustning som är till hands och skall vara lämplig för återvinning av brandfarliga kylmedel.

Dessutom skall en uppsättning kalibrerade vågar vara tillgängliga och i gott skick. Slangarna skall vara kompletta med läckagefria kopplingar och i gott skick. Innan du använder återvinningsmaskinen, kontrollera att den är i tillfredsställande arbetsskick, har underhållits ordentligt och att alla tillhörande elektriska komponenter är täta för att förhindra risk för eld vid kylutsläpp. Kontakta tillverkaren om du är osäker.

Det återvunna kylmediet skall returneras till kylmedelsleverantören i rätt återvinningscylinder och med den relevanta överförings-specifikationen som finns. Blanda inte kylmedel i återvinningsenheter och särskilt inte i cylindrar. Om kompressorer eller kompressoroljor skall avlägsnas, se till att de har tömts till en acceptabel nivå för att säkerställa att brandfarligt kylmedel inte finns kvar i smörjmedlet. Evakueringsprocessen skall genomföras innan kompressorn returneras till leverantörerna. Endast elektrisk uppvärmning till kompressorkroppen skall användas för att påskynda denna process. När oljan dräneras från ett system skall det utföras på ett säkert sätt.

NOTERA: Kontrollpanelen på apparaten du köpte kan vara lite annorlunda enligt modellerna.

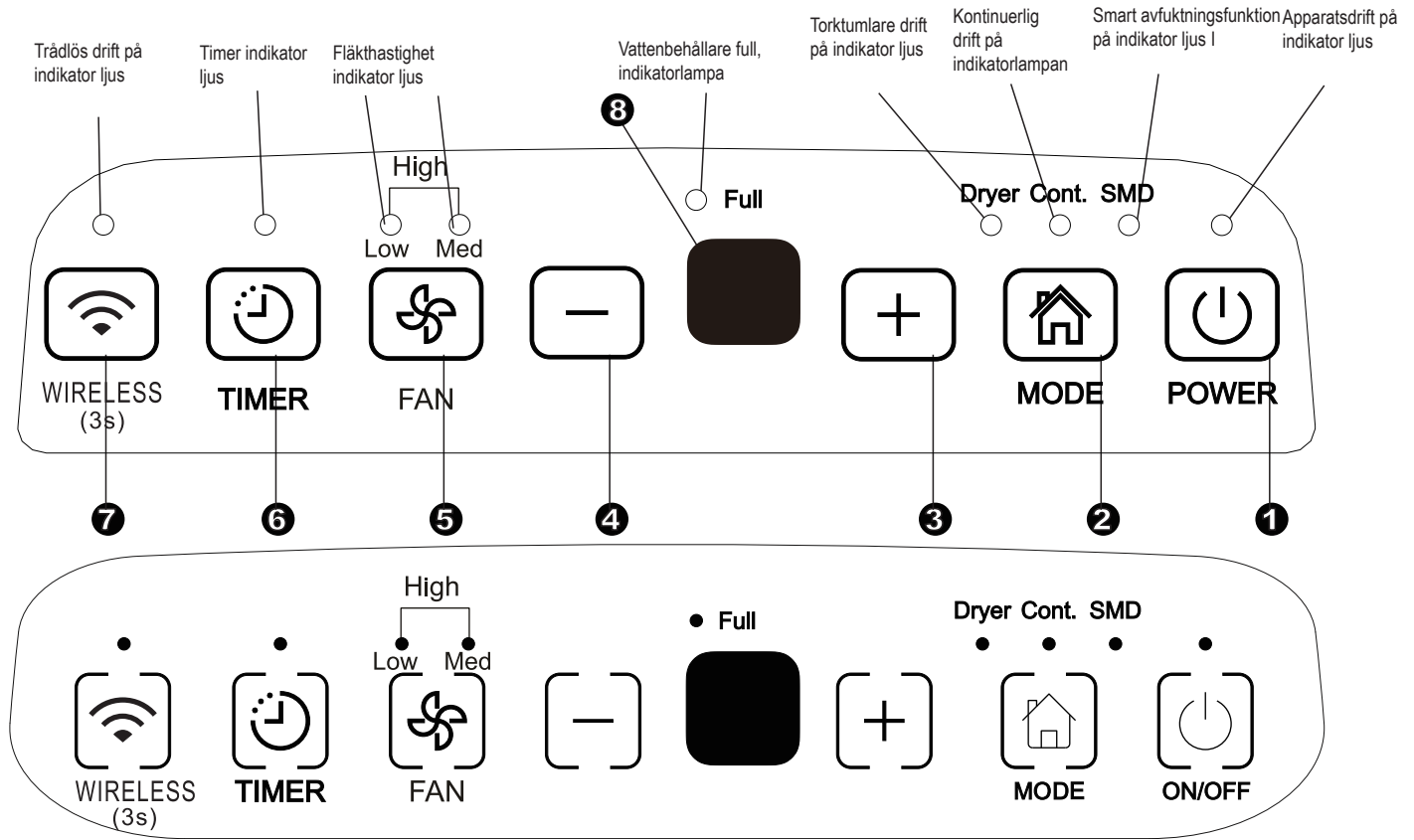

Fig.1

Styrplattor

När du trycker på knappen för att ändra driftslägen kan apparaten utmana ett pip ljud för att indikera att det ändrar lägen.

1 Spänningsinställningar

Tryck för att slå avfuktaren till eller från.
 NOTERA: När kompressorn startar och slutar kan apparaten utmana en hög röst, vilket är normalt.

2 Styrplatta

Tryck för att välja önskat driftsläge från Avfuktning, Torktumlare, Kontinuerlig avfuktning och Smart avfuktning.
 NOTERA: Torktumlare och Smart avfuktningslägen är valfria.

3 4 + / - Upp/Ned-inställningar

• Luftfuktighetsinställningar

Fuktighetsnivån kan ställas in inom ett intervall av 35% relativ luftfuktighet till 85% relativ luftfuktighet i steg om 5%.
 För torrare luft, tryck på + inställningar och sätt den till ett lägre procentvärde (%).
 För fuktigare luft, tryck på - inställningar och ställ in ett högre procentvärde (%).

• TIMER-inställningar

Använd Upp/Ned-plattor för att ställa in autostart och automatisk stopptid från 0,0 till 24.

5 Fläktplatt

Kontrollera fläkthastigheten. Tryck för att välja fläkthastighet i tre steg-låg, med och hög. Fläkthastighetsindikatorljuset tänds under olika inställningar för fläkthastighet. Men när du väljer hög fläkthastighet tänds både ljusne med låga och med-fläkthastigheter.

6 Timer platt

Tryck på för att initiera Auto Start och Auto Stopp funktionen, i kombination med + och - plattor.

7 Trådlös plat (valfri)

Tryck på den här plattan i 3 sekunder för att starta trådlös anslutningsläge. LED-displayen visar "AP" (vid denna tid stänger apparaten av alla andra funktioner) för att indikera att du kan ställa in Trådlös anslutning. Om anslutningen (routern) lyckas inom 8 minuter, stängs apparaten automatiskt av Trådlös anslutningsläge och den Trådlös indikatorn lyser och apparaten går in i tidigare funktioner.. Om anslutningen misslyckas inom 8 minuter, lämnar apparaten automatiskt Trådlös anslutningsläge.

8 Displayen

Visar inställd % luftfuktighetsnivå från 35% till 85% eller automatisk start/stopptid (0~24) under inställningen, och visar den faktiska (Y5% noggrannheten) rum % fuktighetsnivå i ett intervall på 30% relativ luftfuktighet till 90% relativ luftfuktighet.

Felkoder och skyddskoder:

AS- Fuktighetsensormodulfel - Koppla ur apparaten och sätt tillbaka den igen. Om fel upprepas, ring efter service.

ES- Temperatursensornfel - Koppla ur enheten och återstarta den. Om fel kvarstår, ring efter service.
P2- Vattenbehållare är full eller inte i rätt läge. Töm behållaren och sätt tillbaka den i rätt läge.

Andra funktioner

Vattenbehållaren full, lampa

Lyser när vattenbehållaren är klar att tömmas, eller när vattenbehållaren tagits bort eller inte återmonterats i rätt läge.

Automatisk avstängning

Avfuktaren stängs av när vattenbehållaren är full, eller när vattenbehållaren tas bort eller inte satts tillbaka i rätt läge. För vissa modeller fortsätter fläktmotorn i 30 sekunder.

Automatisk avfrostning

När frosten byggs upp på förångarspolen kommer kompressorn att stanna medan fläkten fortsätter att gå tills frosten försvinner.

NOTERA: Vid automatisk avfrostning kan apparaten utmana en röst av kylmedel som flyter, vilket är normalt.

Vänta 3 minuter innan du återupptar driften

När enheten har stannat kan den inte återställas under de första 3 minuterna. Detta är för att skydda enheten. Driften startar automatiskt efter 3 minuter.

Smart avfuktningläge (valfri)

Vid smart avfuktningläge styr apparaten automatiskt rumsfuktigheten i ett bekvämt intervall på 45%~55% enligt rumstemperaturen. Fuktighetsinställningsfunktionen är ogiltig.

Automatisk återstart

Om enheten oväntat stannar på grund av strömavbrott startar den automatiskt med tidigare inställningar när strömmen återkommer.

Ställa in timern

- Tryck på för att starta Auto Start eller Auto Stopp funktionen, i kombination med ⊕ och ⊖ plattor.
- När apparaten är på, tryck på Timer-plattan för att aktivera AUTO STOPP-funktionen. När apparaten är av, tryck på den här knappen för att aktivera AUTO START-funktionen.
- Tryck på eller håll ned UPP eller NER-plattan för att ändra Auto-tiden med 0,5 timmars steg, upp till 10 timmar och därefter i 1 timme steg upp till 24 timmar. Kontrollen räknar ned tiden som återstår till början.
- Den valda tiden registreras om 5 sekunder och systemet återställs automatiskt för att visa föregående luftfuktighetsinställning.
- När du slår på apparaten PÅ eller AV när som helst eller justerar timerinställningen till 0,0, avbryter Auto Start eller Auto Stopp funktionen.
- När LED-displayen visar kod P2, avbryter även Auto Start eller Auto Stopp funktionen.

Torktumlare läge (valfri)

Apparaten kan göra MAX avfuktningfunktionen när den är under torktumlare läget. Fläkthastigheten fixeras vid hög fläkthastighet.

NOTERA:

- Torktumlare läget måste köras i ett slutet rum, öppna inte dörren och fönstret.
- För att få de bästa avfuktningen, torka de våta kläderna först.
- Se till att rikta luftflödet vid de våta kläderna (se Fig. A).
- För tjocka och tunga våta kläder är det möjligt att inte få bästa effektiva avfuktning.

Larm:

- Täck inte av apparatens luftuttag med kläder. Det kan orsaka överdriven värme, brand eller apparatens fel.
- Placera inte de våta kläderna på toppen av apparaten och gör inte vattendroppen i apparaten. Det kan orsaka elektriska stötar, krypning eller apparatens fel.

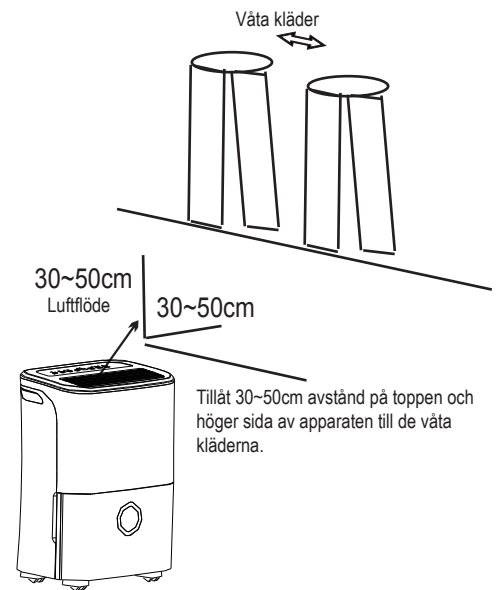

Fig.A

Identifiering av delar

Front

- ① Kontrollpanel
- ② Handtaget (båda sidor)
- ③ Luftutloppsgaller
- ④ Vattenbehållare
- ⑤ Vattennivåfönster

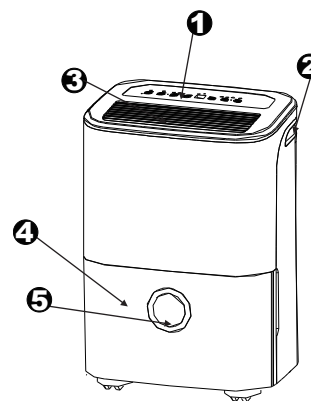

Fig. 2

Bakre

- ① Avrinningsuttag
- ② Hjul
- ③ Strömsladd och plugg
- ④ Luftintagsgaller
- ⑤ Luftfilter (bakom galler)
- ⑥ Strömsladd spänne (Används endast vid lagring av apparaten.)

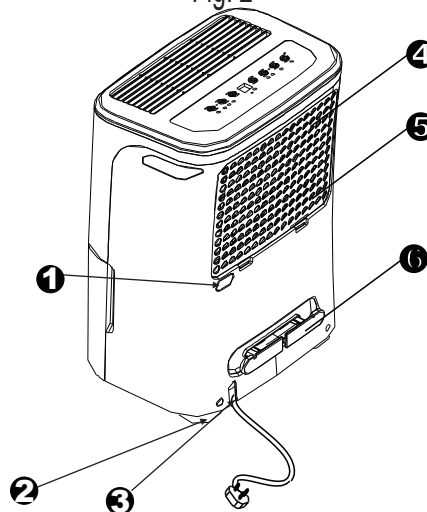

Fig. 3

NOTERA: Alla bilder i handboken är endast till för förklaringsändamål. Den faktiska formen på apparaten som du har köpt kan variera något, och den faktiska formen kommer att råda. Operationerna och funktionerna är desamma.

Placering av enheten

En avfuktare som arbetar i en källare kommer att ha liten eller ingen effekt vid torkning av en intilliggande sluten förvaringsarea, såsom en garderob, om inte tillräcklig cirkulation av luft förs in och ut ur området.

- Använd inte utomhus.
- Denna avfuktare är avsedd för inomhusbruk. Denna avfuktare bör inte användas för kommersiella eller industriella tillämpningar.
- Placera enheten på ett jämnt golv som är tillräckligt starkt för att stödja enheten med en full vattenbehållare.
- Tillåt minst 20 cm luftutrymme på alla sidor av enheten för god luftcirkulation.
- Placera enheten i ett område där temperaturen inte kommer att understiga 5°C (41°F). Spolarna kan bli täckta med frost vid temperaturer under 5°C (41°F), vilket kan minska prestandan.
- Placera ej enheten nära torkskåp, kamin eller radiator.
- Använd enheten för att förhindra fuktskador på platser där böcker eller värdesaker lagras.
- Använd enheten i källare för att förhindra fuktskador.
- Enheten skall användas i stängda utrymme för att vara mest effektivt.
- Stäng alla dörrar, fönster och andra öppningar till rummet.

När du använder enheten

- När du använder enheten första gången i ett utrymme, använd den kontinuerligt i 24 timmar.
- Denna enhet är utformad för att fungera i en arbetsmiljö mellan 5°C / 41°F och 32°C / 90°F, och mellan 30% (RH) och 80% (RH).
- Om enheten stängs av och måste sättas på igen snabbt, låt ungefär tre minuter gå för att den korrekta funktionen skall fortsätta.
- Anslut inte enheten till ett vägguttag, som också används för andra elektriska apparater.
- Välj en lämplig plats, se till att du har enkel tillgång till ett eluttag.
- Anslut enheten till ett eluttag med jordanslutning.
- Kontrollera att vattenbehållaren är ordentligt monterad, annars fungerar inte enheten.

NOTERA: När vattnet i behållaren når till en viss nivå, var försiktig med att flytta maskinen för att undvika att behållaren faller ner.

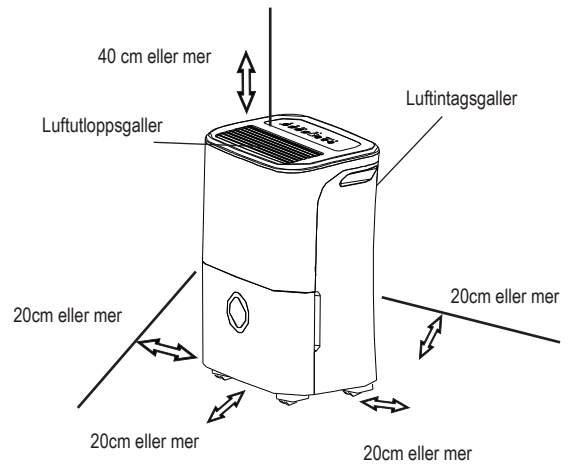

Fig. 4

Hjul (Installerade på fyra platser på botten av enheten)

- Tvinga inte hjul att flytta över matta, eller förflytta enheten med vatten i behållaren. (Enheten kan tippa över och spilla vatten.)

NOTERA: Hjul är tillbehör, vissa modeller är utan.

Avlägsna det uppsamlade vattnet

Det finns två sätt att ta bort uppsamlat vatten.

1. Använd vattenbehållaren

- När vattenbehållaren är full, lyser fullindikatorn, den digitala displayen visar P2.
- Dra försiktigt ut vattenbehållaren. Håll fast vänster och höger handtag säkert och dra försiktigt rakt ut så att vatten inte spills. Placera inte vattenbehållaren på golvet eftersom dess botten är ojämn. Annars kommer hinken att falla och orsaka att vatten spills.
- Töm ur vattnet och återmontera behållaren. Vattenbehållaren måste vara på plats och rätt monterad för att avfuktaren skall kunna fungera.
- Maskinen återgår till sin ursprungliga status när behållaren monterats i rätt läge.

1. Dra ut vattenbehållaren lite.

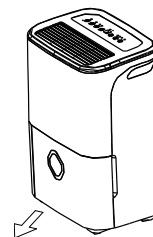

Fig. 5

2. Håll båda sidorna av hinken med jämn styrka och dra ut den från enheten.

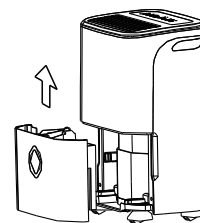

Fig 6

3. Häll ut vattnet.

OBS:

- När du tar bort vattenbehållaren, rör inte några andra delar på enheten. Om du gör det kan det skada produkten. Var noga med att försiktigt trycka vattenbehållaren hela vägen in i enheten.
- Att deformera vattenbehållaren mot någonting eller misslyckas med att trycka in den säkert kan orsaka att enheten inte fungerar.
- När du tagit bort behållaren och om det finns lite vatten i enheten måste du torka den.

Avlägsna det uppsamlade vattnet

2. Kontinuerlig tömning

- Vatten kan automatiskt tömmas i golvvavlopp genom att montera en slang till vattenbehållaren (ingår ej).
- Avlägsna gummipluggen från vattenbehållarens slanguttag. Anslut en avloppsslang (ID = 13.5mm) och led den till golvvavloppet eller en lämplig dräneringsplats (se Fig.7).
- Kontrollera att slangen är tät så att det inte finns några läckor
- Dra slangen mot avloppet, se till att det inte finns några klämningar som stoppar vattnet.
- Placera slangens ände i avloppet och se till att slangens ände är i nivå med eller lägre ner än vattenbehållarens uttag för att vattnet ska flöda smidigt. Låt aldrig upp det.
- Kontrollera att vattenslangen hela vägen är lägre än vattenbehållarens utlopp.
- Välj önskad luftfuktighetsinställning och fläkthastighet på enheten för att starta kontinuerlig avtappning.

NOTERA: När den kontinuerliga avloppsfunktionen inte används, ta av avloppsslangen från uttaget och sätt tillbaka gummipluggen.

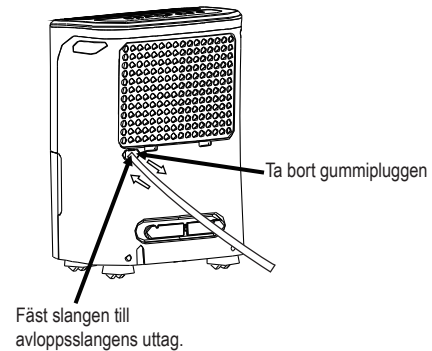

Fig.7

Skötsel och rengöring av avfuktaren

Stäng av avfuktaren och dra ut stickkontakten från vägguttaget före rengöring.

1. Rengör gallret och skyddskåpor

- Använd vatten och ett mildt rengöringsmedel. Använd inte blekmedel eller slipmedel.
- Stänk inte vatten direkt på huvudenheten. Om du gör det kan det orsaka elektriska stötar, eftersom isoleringen försämras eller att enheten rostar.
- Luftinlopps- och utloppsgallrena blir lätt smutsiga, så använd ett vakuumsfäste eller en borste för att rengöra.

2. Rengör vattenbehållaren

Varannan vecka, rengör vattenbehållaren för att förhindra tillväxt av mögel och bakterier. Fyll vattenbehållaren med rent vatten och tillsätt lite mildt rengöringsmedel. Rör runt blandningen i hinken, töm och skölj.

NOTERA: Använd inte diskmaskin för att rengöra hinken.

Efter rengöring måste vattenbehållaren sitta på plats och vara riktigt monterad för att avfuktaren skall kunna fungera.

3. Rengör luftfiltret

Luftfiltret bakom gallret skall kontrolleras och rengöras minst en gång varannan vecka eller oftare om det behövs.

NOTERA: SKÖLJ INTE ELLER PLACERA INTE FILTRET I EN DISKMSKIN.

Att ta bort:

- Ta tag i fliken på filtret och dra den uppåt, dra sedan ut det som visas i Fig.8.
- Rengör filtret med varm tvällösning. Skölj och låt filtret torka innan du byter ut det. Rengör inte filtret i en diskmaskin.

För att fästa:

- Sätt in luftfiltret i enheten från undersidan till uppsidan. Se Fig.10.

Larm:

ANVÄND INTE enheten utan filter eftersom smuts och ludd kommer att täpa till den och minska dess prestanda.

NOTERA: Skåpet och framsidan kan dammas med en oljefri trasa eller tvättas med en trasa fuktad i en lösning av varmt vatten och mildt diskmedel. Skölj noggrant och torka av. Använd aldrig hårda rengöringsmedel, vax eller polish på skåpets framsida. Var noga med att vrida överflödigt vatten från duken innan du torkar runt kontrollerna. Överskott av vatten i eller runt kontrollerna kan skada enheten.

Skötsel och rengöring av avfuktaren

4. När du inte använder enheten under långa perioder

- Efter att ha stängt av enheten, vänta en dag innan du tömmer vattenbehållaren.
- Rengör huvudenheten, vattenbehållaren och luftfiltret.
- Täck enheten med en plastpåse.
- Förvara enheten upprätt på en torr, välventilerad plats.

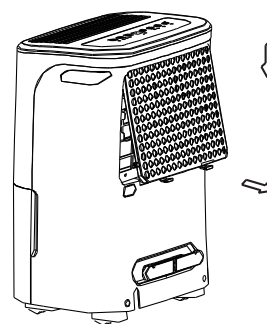

Fig. 8

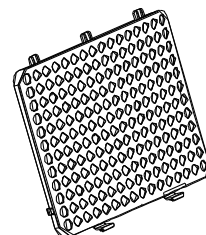

Fig. 9

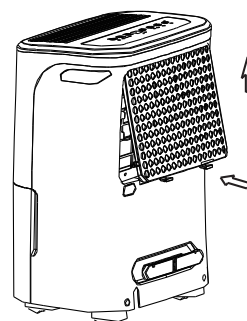

Fig. 10

Innan du begär service, granska diagrammet nedan.

Problem	Vad skall man kontrollera
<p>Enheten startar inte</p>	<ul style="list-style-type: none"> • Kontrollera att avfuktarens plugg är helt in i uttaget. • Kontrollera husets säkring/strömbrytare. • enheten har nått sin förinställda nivå eller vattenbehållaren är full. • Vattenhinken är inte i rätt läge.
<p>Avfuktaren torkar inte luften som den borde</p>	<ul style="list-style-type: none"> • Tillåter inte tillräckligt med tid för att avlägsna fukt. • Se till att det inte finns gardiner, persienner eller möbler som blockerar fram- eller baksidan av avfuktaren. • Fuktighetskontrollen har kanske inte ställts in tillräckligt lågt. • Kontrollera att alla dörrar, fönster och andra öppningar är ordentligt stängda. • Rumstemperaturen är för låg, under 5°C (41°F). • Det finns fotogen eller något som avger vattenånga i rummet.
<p>Enheten ger högt ljud från sig vid drift</p>	<ul style="list-style-type: none"> • Luftfiltret är igensatta. • Enheten lutar istället för upprätt som det borde vara. • Golvytan är inte jämn.
<p>Frost visar sig på spolarna</p>	<ul style="list-style-type: none"> • Detta är normalt. Avfuktaren har Auto-avfrostning funktionen.
<p>Vatten på golvet</p>	<ul style="list-style-type: none"> • Slang till kontakt eller slanganslutning kan läcka. • Har för avsikt att använda vattenbehållaren för att samla vatten, men rensningspluggen tas bort.
<p>ES, AS eller P2 visas i displayen</p>	<ul style="list-style-type: none"> • Detta är felkoder och skyddskoder. Se avsnittet KONTROLLINSTÄLLNINGAR PÅ AVFUKTARENS

Ao utilizar este desumidificador em países europeus, devem ser seguidas as seguintes informações:

DESCARTE: Não descarte este produto como lixo municipal não selecionado. É necessária a recolha de tais resíduos separadamente para tratamento especial.

É proibido descartar este aparelho no lixo doméstico.

Para descarte, existem várias possibilidades:

- A) O município estabeleceu sistemas de recolha, onde os resíduos eletrónicos podem ser descartados gratuitamente pelo utilizador.
- B) Ao comprar um novo produto, o vendedor irá pelo menos receber o produto antigo sem qualquer custo.
- C) O fabricante irá pelo menos recuperar o aparelho antigo para o descarte de forma gratuita para o utilizador.
- D) Como os produtos antigos contêm recursos valiosos, podem ser vendidos a revendedores de sucata.

O descarte selvagem de resíduos em florestas e paisagens põe em risco a sua saúde quando as substâncias perigosas vazam para o lençol freático e entram na cadeia alimentar.

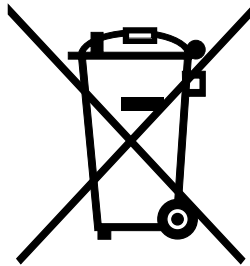

ÍNDICE

PRECAUÇÕES DE SEGURANÇA

Aviso	2
Cuidado	2
Informação elétrica	4
ADVERTÊNCIAS (apenas para a utilização do refrigerante R290 / R32).....	5

COMANDOS DE CONTROLO NO DESUMIDIFICADOR

Comandos de controlo	12
Outras funcionalidades	13

IDENTIFICAÇÃO DAS PEÇAS

Identificação de partes	15
Posicionar a unidade	16

OPERAR O APARELHO

Ao utilizar a unidade	16
Remover a água recolhida	17

CUIDADOS E MANUTENÇÃO

Cuidados e limpeza do desumidificador	18
---	----

DICAS DE SOLUÇÕES DE PROBLEMAS

Dicas de solução de problemas	20
-------------------------------------	----



Leia este manual

Dentro irá encontrar muitas dicas úteis sobre como utilizar e manter o seu ar condicionado corretamente. Com alguma prevenção da sua parte pode poupar muito tempo e dinheiro ao longo da vida do seu ar condicionado.irá encontrar muitas respostas para problemas comuns no gráfico de dicas de solução de problemas. Se consultar o nosso quadro de dicas para solução de problemas em primeiro lugar, provavelmente não será necessário chamar a assistência.



PRECAUÇÕES DE SEGURANÇA

Para evitar ferimentos ao utilizador ou outras pessoas e danos materiais, devem ser seguidas as seguintes instruções. A operação incorreta devido a ignorar as instruções pode causar lesões ou danos.



- A gravidade é classificada pelas seguintes indicações.

 AVISO	Este símbolo indica a possibilidade de morte ou ferimentos graves.
 CUIDADO	Este símbolo indica a possibilidade de ferimentos ou danos à propriedade.

- Os significados dos símbolos utilizados neste manual são mostrados abaixo.

	Nunca faça isto.
	Faça sempre isto.



AVISO

- | | | |
|--|--|---|
|  Não exceda a voltagem da tomada ou do dispositivo de conexão. |  Não opere nem pare o aparelho ao inserir ou retirar a ficha do cabo de alimentação. |  Não danifique nem use um cabo de alimentação não especificado. |
|--|--|---|

- Caso contrário, pode causar choque elétrico ou incêndio devido ao excesso de produção de calor.

- Pode causar choque elétrico ou incêndio devido à produção de calor.



- Pode causar choque elétrico ou incêndio.

- | | | |
|---|--|--|
|  Não modifique o comprimento do cabo de alimentação nem compartilhe a tomada com outros aparelhos |  Não insira nem retire a ficha com as mãos molhadas. |  Não posicione o aparelho perto de uma fonte de calor. |
|---|--|--|

- Pode causar choque elétrico ou incêndio devido à produção de calor.

- Pode causar choque elétrico.



- As peças plásticas podem derreter e causar um incêndio.

- | | | |
|--|--|--|
|  Desligue a alimentação se aparecerem sons estranhos, cheiros ou fumos a partir do aparelho. |  Nunca deverá tentar desmontar ou consertar o aparelho sozinho(a). |  Antes de instalar, limpar e reparar, desligue a alimentação e retire a ficha do aparelho. |
|--|--|--|

- Pode causar incêndio e choque elétrico.

- Pode causar falha da máquina ou choque elétrico.

- Pode causar choque elétrico ou ferimentos.

- | | | |
|---|---|--|
|  Não utilize a máquina perto de gases inflamáveis ou combustíveis, como gasolina, benzina, diluente, etc. |  Não beba nem utilize a água que escorre do aparelho. |  Não retire o recipiente de água durante a operação. |
|---|---|--|

- Pode causar uma explosão ou incêndio.

- Contém contaminantes e pode deixá-lo(a) doente.

- Pode causar a proteção total do aparelho e causar choque elétrico.

⚠ CUIDADO

- | | | |
|--|--|--|
| <p>⊘ Não utilize o aparelho em espaços pequenos.</p> | <p>⊘ Não posicione em locais onde possam haver salpicos de água no aparelho.</p> | <p>① Posicione o aparelho numa secção nivelada e estável do chão.</p> |
| <ul style="list-style-type: none"> • A falta de ventilação pode causar sobreaquecimento e incêndio. | <ul style="list-style-type: none"> • A água pode entrar no aparelho e deteriorar o isolamento. Pode causar choque elétrico ou incêndio. | <ul style="list-style-type: none"> • Se o aparelho cair, pode causar fugas de água e danificar bens, ou causar choque elétrico ou incêndio. |

⚠ CUIDADO

- | | | |
|--|---|--|
| <p>⊘ Não cubra as aberturas nem a saída de ar com panos ou toalhas.</p> | <p>① Deve-se ter cuidado ao utilizar o aparelho numa sala com as seguintes pessoas:</p> | <p>⊘ Não utilize em áreas onde são manuseados produtos químicos.</p> |
| <ul style="list-style-type: none"> • A falta de fluxo de ar pode causar sobreaquecimento e incêndio. | <ul style="list-style-type: none"> • Bebés, crianças, pessoas idosas e pessoas não sensíveis à humidade. | <ul style="list-style-type: none"> • Irá causar a deterioração do aparelho devido aos produtos químicos e solventes dissolvidos no ar. |
| <p>⊘ Nunca insira os dedos ou outros objetos estranhos nas grades ou aberturas. Tenha especial cuidado em alertar as crianças sobre estes perigos.</p> | <p>⊘ Não ponha objetos pesados por cima do cabo de alimentação e tenha cuidado para que o cabo não seja comprimido.</p> | <p>⊘ Não suba para cima nem se sente no aparelho.</p> |
| <ul style="list-style-type: none"> • Pode causar choque elétrico ou falha do aparelho. | <ul style="list-style-type: none"> • Existe perigo de incêndio ou choque elétrico. | <ul style="list-style-type: none"> • Pode magoar-se se cair ou se o aparelho cair. |
| <p>① Insira sempre os filtros com segurança. Limpe o filtro de duas em duas semanas.</p> | <p>① Se entrar água no aparelho, desligue o mesmo e desconecte a energia, entre em contacto com um técnico qualificado.</p> | <p>⊘ Não ponha vasos de flores ou outros recipientes com água em cima do aparelho.</p> |
| <ul style="list-style-type: none"> • A operação sem filtros pode causar falhas. | <ul style="list-style-type: none"> • Pode causar falha do aparelho ou acidente. | <ul style="list-style-type: none"> • A água pode vazar para dentro do aparelho, provocando uma falha no isolamento e choque elétrico ou incêndio. |

⚠ CUIDADO

- Este aparelho pode ser utilizado por crianças com idade igual ou superior a 8 anos e pessoas com capacidades físicas, sensoriais ou mentais reduzidas ou falta de experiência e conhecimento, se tiverem recebido supervisão ou instruções relativas à utilização do aparelho de forma segura e compreendendo os perigos envolvidos. As crianças não devem brincar com o aparelho. A limpeza e a manutenção pelo utilizador não devem ser feitas por crianças sem supervisão (aplicável aos países europeus)
- Este aparelho não deve ser utilizado por pessoas (incluindo crianças) com capacidades mentais, sensoriais ou físicas reduzidas

ou falta de experiência e conhecimento, a menos que tenham recebido supervisão ou instruções relacionadas com a utilização do aparelho por uma pessoa responsável pela sua segurança. As crianças devem ser supervisionadas para garantir que não brincam com o aparelho (aplicável a outros países, exceto os países europeus)

- Se o cabo de alimentação estiver danificado, deverá ser substituído pelo fabricante, o vendedor de serviço ou pessoas com qualificações semelhantes, a fim de evitar riscos.
- O aparelho deve ser instalado de acordo com os regulamentos nacionais de instalação elétrica.
- O aparelho com aquecedor elétrico deve ter pelo menos 1 metro de espaço até aos materiais combustíveis.
- Entre em contacto com o técnico de serviço autorizado para reparação ou manutenção deste aparelho.
- Não utilize a ficha se estiver solta ou danificada.
- Não opere o seu ar condicionado num ambiente húmido, como uma casa de banho ou lavandaria.
- Não utilize este produto para outras funções além das descritas neste manual de instruções
- Entre em contacto com o instalador autorizado para a instalação deste aparelho.
- Se o ar condicionado for derrubado durante a utilização, desligue o aparelho e retire-o a fonte de alimentação principal imediatamente. Inspeccione visualmente o aparelho para se assegurar de que não existem danos. Se suspeitar que o aparelho foi danificado, entre em contacto com um técnico ou com o atendimento ao cliente para obter assistência.
- Durante uma tempestade, a energia deve ser desligada para evitar danos à máquina devido aos raios.
- Para reduzir o risco de incêndio ou choque elétrico, não utilize este ventilador com nenhum dispositivo de controlo de velocidade sólido.
- Não passe o cabo por baixo do tapete. Não cubra o cabo com tapetes, passadeiras ou coberturas semelhantes. Não passe o cabo por baixo de móveis ou eletrodomésticos. Arrume o cabo longe da área de tráfego e onde não se possa tropeçar.
- Não abra o aparelho durante a operação.
- Quando o filtro de ar for removido, não toque nas partes metálicas da unidade.
- Segure na ficha pela cabeça ao retirá-la.

Informação Elétrica

- A placa de identificação do fabricante está localizada no painel traseiro do aparelho e contém dados elétricos e outros dados técnicos específicos para este aparelho.
- Certifique-se de que o aparelho assenta de forma apropriada. Para minimizar os riscos de choque e incêndio, é importante uma estabilidade apropriada. O cabo de alimentação é equipado com uma ficha terrestre de três pinos para proteção contra riscos de choque.
- O seu aparelho deve ser utilizado num suporte de parede devidamente estabilizado. Se o suporte de parede que pretende usar não estiver estabilizado de forma adequada ou protegido por um fusível de atraso de tempo ou disjuntor (o fusível ou o disjuntor necessários são determinados pela corrente máxima do aparelho. A corrente máxima é indicada na placa de identificação localizada no aparelho, peça a um electricista qualificado que instale o suporte correto.
- Assegure-se de que o suporte está acessível após a instalação do aparelho.
- **Não utilize cabos de extensão ou fichas adaptadoras com este aparelho.** No entanto, se for necessário utilizar um cabo de extensão, utilize apenas um cabo de extensão desumidificado aprovado (disponível na maioria das lojas de ferragens locais).

- Para evitar a possibilidade de ferimentos pessoais, desligue sempre a fonte de alimentação do aparelho, antes de instalar e/ou fazer manutenção.
- Todas as ligações devem ser executadas estritamente de acordo com o diagrama de ligação localizado no defletor médio do aparelho (atrás do recipiente de água).

Tome nota das especificações do fusível

A placa de circuito da unidade (PCB) é concebida com um fusível para fornecer proteção contra a sobretensão. As especificações do fusível estão impressas na placa de circuito, como: T 3,15A / 250V (ou 350V), etc.

NOTA: Todas as imagens no manual são apenas para fins explicativos. O formato atual do aparelho que comprou pode ser um pouco diferente, mas as operações e funções são as mesmas.

Nota sobre os gases fluorados

- Os gases de efeito estufa fluorados estão contidos em equipamentos hermeticamente fechados. Para informações específicas sobre o tipo, a quantidade e o equivalente de CO₂ em toneladas do gás fluorado com efeito de estufa (em alguns modelos), consulte o rótulo relevante no próprio aparelho.
- A instalação, serviço, manutenção e reparação deste aparelho devem ser realizados por um técnico certificado.
- A desinstalação e a reciclagem do produto devem ser realizadas por um técnico certificado.



ADVERTÊNCIAS (apenas para a utilização do refrigerante R290 / R32)

- Não utilize meios para acelerar o processo de descongelamento ou para limpar, além daqueles recomendados pelo fabricante.
- O aparelho deve ser armazenado numa sala sem fontes de ignição que operam continuamente (por exemplo: chama aberta, um aparelho a gás operacional ou um aquecedor elétrico em funcionamento).
- Não fure ou queime.
- Esteja ciente de que os refrigerantes podem não conter um odor.
- O aparelho deve ser instalado, operado e armazenado numa sala com área útil superior a 4 m².
- A conformidade com os regulamentos nacionais de gás deve ser cumprida.
- Mantenha as aberturas de ventilação livres de obstruções.

O aparelho deve ser armazenado de forma a evitar a ocorrência de danos mecânicos.

- Um aviso de que o aparelho deve ser armazenado numa área bem ventilada, onde o tamanho da sala corresponde à área do quarto, conforme especificado para a operação.
- Qualquer pessoa que esteja envolvida em trabalhar ou mexer num circuito refrigerante deve possuir um certificado válido atual de uma autoridade de avaliação credenciada pelo setor, que autoriza a sua competência para lidar com refrigerantes com segurança, de acordo com uma especificação de avaliação reconhecida pelo setor.
- A manutenção só deve ser realizada conforme recomendado pelo fabricante do equipamento. A manutenção e a reparação que requerem a assistência de outro pessoal especializado devem ser realizados sob a supervisão da pessoa competente na utilização de refrigerantes inflamáveis.





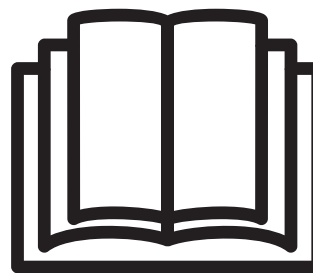

Cuidado: Risco de fogo / materiais inflamáveis
(Necessário apenas para os aparelhos R32 / R290)



NOTA IMPORTANTE: Leia este manual cuidadosamente antes de instalar ou operar o seu novo aparelho de ar condicionado. Certifique-se que guarda este manual para referência futura.

Explicação dos símbolos exibidos no aparelho (O aparelho utiliza apenas o refrigerante R32 / R290):

	AVISO	Este símbolo mostra que este aparelho utilizou um refrigerante inflamável. Se o refrigerante vazar e for exposto a uma fonte de ignição externa, existe risco de incêndio.
	CUIDADO	Este símbolo mostra que o manual de operações deve ser lido com atenção.
	CUIDADO	Este símbolo mostra que uma pessoa de serviço deverá manusear este equipamento com referência ao manual de instalação.
	CUIDADO	Este símbolo mostra que existem informações disponíveis, como o manual de operações ou o manual de instalação.

ADVERTÊNCIAS (apenas para a utilização do refrigerante R290 / R32)

1. Transporte de equipamentos que contêm refrigerantes inflamáveis

Veja os regulamentos de transporte

2. Marcação de equipamentos com a utilização de sinais

Consulte os regulamentos locais

3. Descarte de equipamentos que utilizam refrigerantes inflamáveis

Veja os regulamentos nacionais.

4. Armazenamento de equipamentos / eletrodomésticos

O armazenamento do equipamento deve estar de acordo com as instruções do fabricante.

5. Armazenamento de equipamentos embalados (não vendidos)

A proteção da embalagem de armazenamento deve ser feita de forma a que os danos mecânicos ao equipamento dentro da embalagem não causem a fuga da carga de refrigerante.

O número máximo de equipamentos que podem ser armazenados juntos será determinado pelos regulamentos locais.

6. Informações sobre manutenção

1) Verificações à área

Antes de iniciar o trabalho em sistemas que contêm refrigerantes inflamáveis, são necessárias verificações de segurança para garantir que o risco de ignição é minimizado. Para reparações no sistema de refrigeração, devem ser cumpridas as seguintes precauções

antes de realizar o trabalho no sistema.

2) Procedimento de trabalho

O trabalho deve ser realizado sob um procedimento controlado, de modo a minimizar o risco de um gás ou vapor inflamável estar presente enquanto o trabalho está a ser realizado.

3) Área de trabalho geral

Todo o pessoal de manutenção e outros que trabalham na área local devem ser instruídos sobre a natureza do trabalho que está a ser realizado. O trabalho em espaços confinados deve ser evitado. A área ao redor do espaço de trabalho deve ser seccionada. Certifique-se de que as condições dentro da área foram asseguradas pelo controlo de materiais inflamáveis.

4) Verificar a presença de refrigerante

A área deve ser verificada com um detetor de refrigerantes apropriado antes e durante o trabalho, para garantir que o técnico tem informações sobre atmosferas potencialmente inflamáveis. Certifique-se de que o equipamento de deteção de fuga em utilização é adequado para utilização com refrigerantes inflamáveis, ou seja, sem faíscas, adequadamente vedado ou intrinsecamente seguro.

5) Presença de extintor de incêndio

Se qualquer trabalho a quente tiver que ser realizado no equipamento de refrigeração ou em qualquer peça associada, o equipamento de extinção de incêndios apropriado deve estar disponível para utilização manual. Tenha um pó seco ou extintor de CO₂ junto à área de carregamento.

6) Nenhuma fonte de ignição

Nenhuma pessoa que realize um trabalho relacionado com um sistema de refrigeração que envolva expor qualquer tubagem que contenha ou tenha contido refrigerante inflamável deverá utilizar quaisquer fontes de ignição de maneira a que possa levar a risco de incêndio ou explosão. Todas as fontes de ignição possíveis, incluindo fumar cigarros, devem ser mantidas suficientemente longe do local de instalação, reparação, remoção e eliminação, durante o qual o refrigerante inflamável pode eventualmente ser libertado para o espaço circundante. Antes do trabalho, a área ao redor do equipamento deve ser inspecionada para garantir que não existem perigos inflamáveis ou riscos de ignição. Não devem ser exibidos quaisquer sinais para fumar.

7) Área ventilada

Certifique-se de que a área esteja aberta ou que seja adequadamente ventilada antes de aceder ao sistema ou realizar qualquer trabalho a quente. Um certo grau de ventilação deverá manter-se durante o período em que o trabalho é realizado. A ventilação deve dispersar com segurança qualquer refrigerante libertado e, de preferência, expelir externamente para a atmosfera.

8) Verificações ao equipamento de refrigeração

Quando os componentes elétricos estão a ser alterados, devem estar aptos para o propósito e para a especificação correta. Em todos os momentos, as diretrizes de manutenção e serviço do fabricante devem ser seguidas. Em caso de dúvida, consulte o departamento técnico do fabricante para obter assistência.

As seguintes verificações devem ser aplicadas a instalações que utilizam refrigerantes inflamáveis:

O tamanho da carga está de acordo com o tamanho da sala dentro do qual as partes que contêm refrigerante estão instaladas;

As máquinas e saídas de ventilação estão a operar de forma adequada e não estão obstruídas;

Se estiver a ser utilizado um circuito indireto de refrigeração, o circuito secundário deve ser verificado quanto à presença de refrigerante;

As marcas no equipamento continuam visíveis e legíveis. As marcas e sinais ilegíveis devem ser corrigidos;

Tubos ou componentes de refrigeração estão instalados numa posição onde é improvável que sejam expostos a qualquer substância que possa corroer os componentes que contêm refrigerante, a menos que os componentes sejam feitos de materiais que sejam inerentemente resistentes à corrosão ou estejam adequadamente protegidos contra a corrosão.

9) Verificações a dispositivos elétricos

A reparação e manutenção de componentes elétricos deve incluir verificações de segurança iniciais e procedimentos de inspeção de componentes. Se existir uma falha que possa comprometer a segurança, nenhuma alimentação elétrica deve ser conectada ao circuito até que seja satisfatoriamente resolvida. Se a falha não puder ser corrigida de imediato, mas seja necessário continuar a operação, deve ser utilizada uma solução temporária adequada. Deverá ser reportado ao proprietário do equipamento para que todas as partes sejam avisadas.

As verificações iniciais de segurança devem incluir:

Que os condensadores são descarregados: isso deve ser feito de maneira segura para evitar a possibilidade de faíscas;

Que não existem componentes elétricos e fios expostos durante a carga, recuperação ou purga do sistema;

Que existe continuidade da ligação à terra.

7. Reparações em componentes selados

1) Durante as reparações nos componentes selados, todos os materiais elétricos devem ser desligados do equipamento a ser trabalhado antes de qualquer remoção de tampas seladas, etc. Se for absolutamente necessário ter um fornecimento elétrico ao equipamento durante a manutenção, então deve estar localizada no ponto mais crítico uma forma operacional permanente de deteção de fugas para alertar sobre uma situação potencialmente perigosa.

2) Deverá prestar atenção especial ao seguinte para garantir que, ao trabalhar com componentes elétricos, o invólucro não seja alterado de tal forma que o nível de proteção seja afetado.

Isso deverá incluir danos aos cabos, número excessivo de conexões, terminais que não foram feitos de acordo com as especificações originais, danos aos selos, montagem incorreta das glândulas, etc.

Certifique-se de que o aparelho está montado de forma segura.

Assegure-se de que as vedações ou os materiais de vedação não se degradaram de tal forma que já não sirvam a finalidade de impedir a entrada de atmosferas inflamáveis. As peças de reposição devem estar de acordo com as especificações do fabricante.

NOTA: A utilização de vedante de silicone pode inibir a eficácia de alguns tipos de equipamentos de deteção de fugas. Componentes intrinsecamente seguros não precisam de ser isolados antes de trabalhar neles.

8. Reparação em componentes intrinsecamente seguros

Não aplique cargas indutivas ou capacitivas permanentes ao circuito sem garantir que não excede a tensão permitida e a corrente permitida para o equipamento em utilização. Os componentes intrinsecamente seguros são os únicos tipos que podem ser trabalhados enquanto estão na presença de uma atmosfera inflamável. O aparelho de teste deve estar na classificação correta.

Substitua os componentes apenas por peças especificadas pelo fabricante. Outras partes podem resultar na ignição do refrigerante na atmosfera devido a uma fuga.

9. Cabos de eletricidade

Verifique se os cabos não estarão sujeitos a desgaste, corrosão, pressão excessiva, vibração, extremidades afiadas ou quaisquer

outros efeitos ambientais adversos. A verificação também deve ter em conta os efeitos do envelhecimento ou da vibração contínua de fontes como compressores ou ventiladores.

10. Detecção de refrigerantes inflamáveis

Sob nenhuma circunstância as fontes potenciais de ignição devem ser usadas na busca ou deteção de fugas de refrigerante. Uma lanterna de halogeneto (ou qualquer outro detetor que utilize uma chama aberta) não deve ser usada.

11. Métodos de deteção de fuga

Os seguintes métodos de deteção de fugas são considerados aceitáveis para sistemas que contêm refrigerantes inflamáveis. Os detetores eletrónicos de fuga devem ser utilizados para detetar refrigerantes inflamáveis, mas a sensibilidade pode não ser adequada, ou pode precisar de recalibração. (O equipamento de deteção deve ser calibrado numa área livre de refrigerante). Certifique-se de que o detetor não é uma fonte potencial de ignição e é adequado para o refrigerante utilizado. O equipamento de deteção de fugas deve ser ajustado numa percentagem do LFL do refrigerante e deve ser calibrado para o refrigerante utilizado e a percentagem apropriada de gás (25% no máximo) é confirmada. Os fluidos de deteção de fugas são adequados para utilização com a maioria dos refrigerantes, mas a utilização de detergentes que contêm cloro deve ser evitada, pois o cloro pode reagir com o refrigerante e corroer o tubo de cobre. Se houver suspeita de fuga, todas as chamas livres deverão ser removidas / extintas. Se for encontrada uma fuga de refrigerante que exija soldagem, todo o refrigerante deve ser recuperado do sistema ou isolado (por meio de válvulas de encerramento) numa parte do sistema remoto da fuga. O nitrogénio livre de oxigénio (OFN) deverá então ser purgado através do sistema antes e durante o processo de soldagem.

12. Remoção e evacuação

Ao manusear o circuito refrigerante para fazer reparações ou para qualquer outra finalidade, devem ser utilizados os procedimentos convencionais. Contudo, é importante que seja seguida a melhor prática, uma vez que a inflamabilidade deve ser considerada. Deve ser seguido o seguinte procedimento:

Remova o refrigerante;

Purgue o circuito com gás inerte;

Evacue;

Purgue novamente com gás inerte;

Abra o circuito ao cortar ou soldar.

A carga de refrigerante deve ser recuperada nos cilindros de recuperação corretos. O sistema deve ser lavado com OFN para tornar o aparelho seguro. Este processo pode precisar de ser repetido várias vezes. Ar comprimido ou oxigénio não devem ser utilizados para esta tarefa.

A lavagem deve ser alcançada ao quebrar o vácuo no sistema com OFN e continuando a encher até que a pressão de trabalho seja alcançada, depois é ventilado para a atmosfera e finalmente diminuído até um vácuo. Este processo deve ser repetido até que não exista qualquer refrigerante dentro do sistema. Quando a carga final de OFN é utilizada, o sistema deve ser ventilado até à pressão atmosférica para permitir que o trabalho possa ter lugar. Esta operação é absolutamente vital para realizar operações de soldagem na tubagem.

Certifique-se de que a tomada da bomba de vácuo não está próxima de fontes de ignição e que existe ventilação disponível.

13. Procedimentos de carregamento

Além dos procedimentos convencionais de carregamento, os seguintes requisitos devem ser seguidos. Certifique-se de que não

ocorre contaminação de refrigerantes diferentes ao utilizar o equipamento de carregamento. As mangueiras ou linhas devem ser o mais curtas possível para minimizar a quantidade de refrigerante nelas contido.

Os cilindros devem ser mantidos em pé.

Certifique-se de que o sistema de refrigeração está ligado à terra antes de carregar o sistema com refrigerante. Rotule o sistema quando o carregamento estiver concluído (se já não estiver).

Deve ser tomado cuidado extremo para não sobrecarregar o sistema de refrigeração.

Antes de recarregar o sistema, deverá ser testado sob pressão com OFN. O sistema deve ser testado contra fugas após a conclusão do carregamento, e antes do comissionamento. Deve ser realizado um teste de fuga de acompanhamento antes de sair do local.

14. Desmantelamento

Antes de realizar este procedimento, é essencial que o técnico esteja completamente familiarizado com o equipamento e todos os seus detalhes. É uma boa prática recomendada que todos os refrigerantes sejam recuperados com segurança. Antes da tarefa que irá ser realizada, deve ser recolhida uma amostra de óleo e refrigerante caso seja necessária uma análise antes da reutilização do refrigerante recuperado. É essencial que a energia elétrica esteja disponível antes de iniciar a tarefa.

- a) Familiarize-se com o equipamento e a sua operação.
- b) Isole o sistema eletricamente.
- c) Antes de tentar o procedimento, certifique-se de:

Estão disponíveis equipamentos de tratamento mecânico, se necessário, para o tratamento de cilindros de refrigerante;

Todo o equipamento de proteção pessoal está disponível e a ser utilizado corretamente;

O processo de recuperação é sempre supervisionado por uma pessoa competente;

Os equipamentos de recuperação e cilindros estão em conformidade com os padrões apropriados.

- d) Bombear o sistema de refrigerante, se possível.
- e) Se o vácuo não for possível, faça um coletor para que o refrigerante possa ser removido de várias partes do sistema.
- f) Certifique-se de que o cilindro está situado na balança antes da recuperação acontecer.
- g) Inicie a máquina de recuperação e opere de acordo com as instruções do fabricante.
- h) Não encha demasiado os cilindros. (Não mais do que 80% do volume de carga líquida).
- i) Não exceda a pressão máxima de trabalho do cilindro, mesmo que temporariamente.
- j) Quando os cilindros forem preenchidos corretamente e o processo for concluído, certifique-se de que os cilindros e o equipamento são imediatamente removidos do local e que todas as válvulas de isolamento do equipamento estão fechadas.
- k) O refrigerante recuperado não deve ser carregado noutra sistema de refrigeração, a menos que tenha sido limpo e verificado.

15. Rotulação

O equipamento deve ser rotulado declarando que foi desativado e esvaziado de refrigerante. O rótulo deve ser datado e assinado. Certifique-se de que existem etiquetas no equipamento que informam que o mesmo contém refrigerante inflamável.

16. Recuperação

Ao remover o refrigerante de um sistema, seja para manutenção ou desmantelamento, é uma boa prática recomendada que todos os

refrigerantes sejam removidos com segurança.

Ao transferir o refrigerante para os cilindros, certifique-se de que apenas são utilizados cilindros de recuperação de refrigerante apropriados. Certifique-se de que o número correto de cilindros para manter a carga total do sistema está disponível. Todos os cilindros a serem utilizados são designados para o refrigerante recuperado e rotulados para esse refrigerante (isto é, cilindros especiais para a recuperação de refrigerante). Os cilindros devem estar completos com válvula de alívio de pressão e válvulas de encerramento associadas em bom funcionamento. Os cilindros de recuperação vazios são evacuados e, se possível, arrefecidos antes da recuperação ocorrer.

O equipamento de recuperação deve estar em bom estado de funcionamento com um conjunto de instruções relativas ao equipamento em questão e deve ser adequado para a recuperação de refrigerantes inflamáveis.

Além disso, deve estar disponível um conjunto de balanças calibradas e em boas condições de funcionamento. As mangueiras devem estar completas com acoplamentos de desconexão sem fugas e em boas condições. Antes de usar a máquina de recuperação, verifique se está a funcionar de forma satisfatória, se foi mantida de forma adequada e se todos os componentes elétricos associados estão vedados para evitar a ignição no caso de uma fuga de refrigerante. Consulte o fabricante em caso de dúvida.

O refrigerante recuperado deve ser devolvido ao fornecedor de refrigerante no cilindro de recuperação correto, e com a respetiva Nota de Transferência de Resíduos organizada. Não misture refrigerantes em unidades de recuperação e especialmente em cilindros. Se os compressores ou óleos compressores precisarem de ser removidos, certifique-se de que foram evacuados a um nível aceitável para garantir que o refrigerante inflamável não permanece dentro do lubrificante. O processo de evacuação deve ser realizado antes de devolver o compressor ao fornecedor. Deve utilizar apenas aquecimento elétrico ao corpo do compressor para acelerar este processo. Quando o óleo é drenado de um sistema, deve ser realizado com segurança.

NOTA: O painel de controlo da unidade que comprou pode ser ligeiramente diferente de acordo com os modelos.

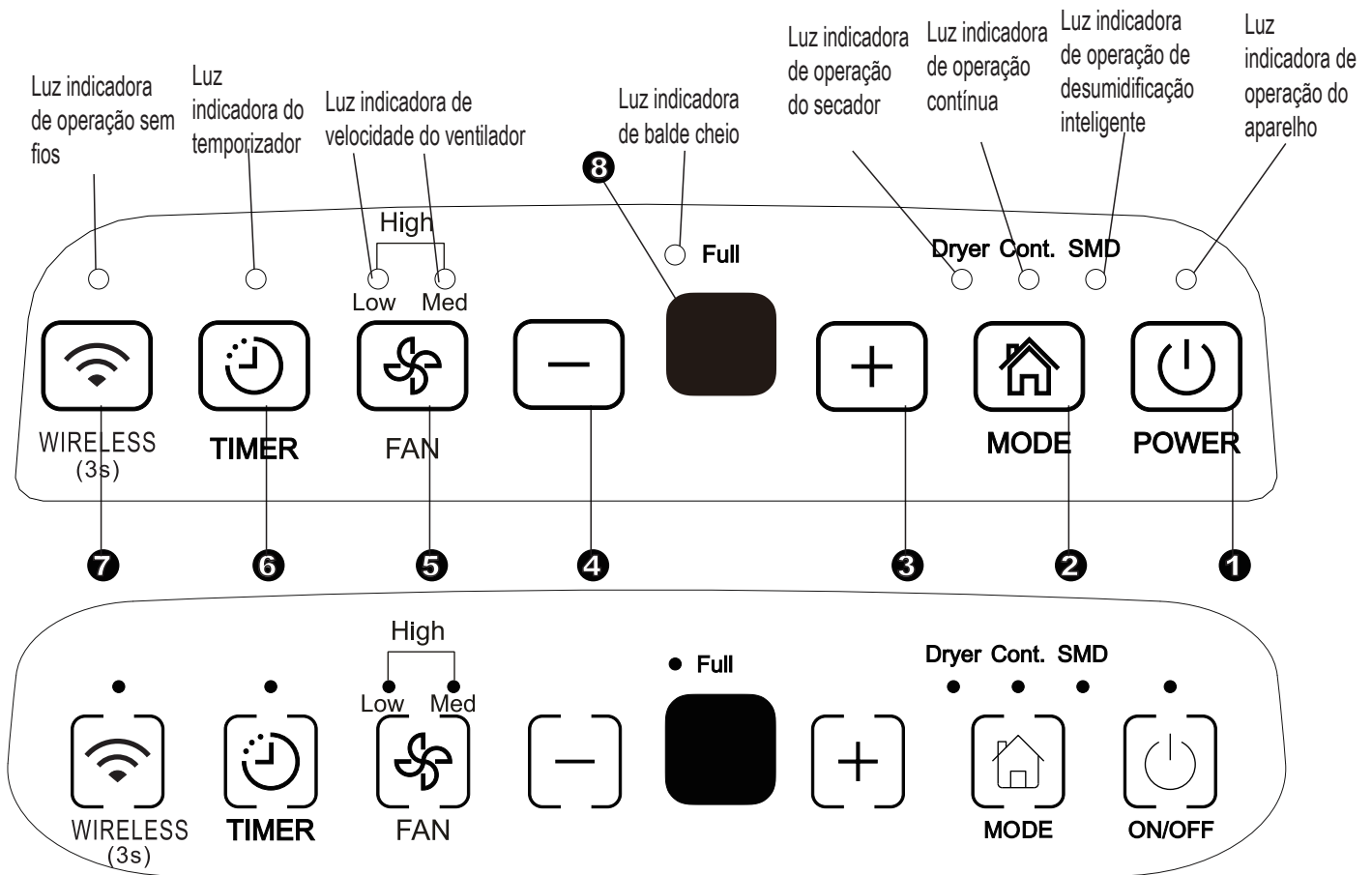

Fig.1

Comandos de controlo

Quando pressiona o botão para alterar os modos de operação, o aparelho irá emitir um som para indicar que está a mudar de modo.

1 Comando de Energia

Pressione para ligar e desligar o desumidificador.

NOTA: Quando o compressor inicia ou para de funcionar, o aparelho pode fazer um barulho alto, é normal.

2 Comando de Modo

Pressione para selecionar o modo de operação desejado de Desumidificação, Secador, Desumidificação Contínua e Desumidificação Inteligente.

NOTA: Os modos de Secagem e Desumidificação Inteligente são opcionais.

3 4 + / - Comandos para Cima / Baixo

• **Conjunto de comandos de controlo de Humidade**

O nível de humidade pode ser definido dentro de uma faixa de 35% de humidade relativa (HR) para 85% de humidade relativa (HR) em aumentos de 5%.

Para ar mais seco, pressione o - comando e defina um

valor percentual mais baixo (%).

Para ar mais húmido, pressione o + comando e defina um valor percentual mais alto (%).

• **Conjunto de Comandos de Controlo do Temporizador**

Utilize os comandos Cima / Baixo para definir o início automático e o tempo de paragem automática de 0,0 a 24.

5 Comando do Ventilador

Controle a velocidade do ventilador. Pressione para selecionar a velocidade do ventilador em três etapas: baixa, média e alta. A luz indicadora de velocidade do ventilador acende sob diferentes configurações de velocidade do ventilador. Mas quando selecionar a velocidade alta do ventilador, as luzes de velocidade baixa e média do ventilador acendem.

6 Comando do Temporizador

Pressione para iniciar o recurso Início automático e Paragem automática, em conjunto com + os - comandos.

7 Comando sem fios (opcional)

Pressione este comando durante 3 segundos para iniciar o modo de ligação sem fios. O ecrã LED mostra 'AP'; (neste

momento o aparelho desliga todas as outras funções) para indicar que pode configurar a ligação sem fios. Se a ligação (router) for bem-sucedida dentro de 8 minutos, o aparelho irá sair do modo de ligação sem fios automaticamente e o indicador Sem fios irá acender-se e o aparelho entrará nas funções anteriores. Se a ligação falhar em 8 minutos, o aparelho sai do modo de ligação sem fios automaticamente.

8 Ecrã de Exibição

Mostra a % de nível de humidade definido de 35% a 85% ou o tempo de início / paragem automática (0 ~ 24) durante a configuração e mostra o nível de % de humidade real

($\pm 5\%$) num intervalo de 30% HR (humidade relativa) a 90% de HR (humidade relativa).

Códigos de erro e Códigos de Proteção

AS-Erro do módulo do sensor de humidade - Desligue o aparelho e volte a ligar novamente. Se o erro se repetir, contacte a assistência.

ES- Erro do sensor de temperatura - Desligue o aparelho e volte a ligar novamente. Se o erro se repetir, contacte a assistência.

P2- O recipiente está cheio ou não está na posição correta - Esvazie o recipiente e substitua-o na posição correta.

Outras características

Luz de Recipiente Cheio

Acende quando o recipiente está pronto para ser esvaziado ou quando o recipiente é removido ou não é colocado na posição correta.

Desligamento automático

O desumidificador desliga-se quando o recipiente está cheio ou quando o recipiente é removido ou não é colocado na posição correta. Em alguns modelos, o motor do ventilador continuará a funcionar por mais 30 segundos.

Auto Descongelamento

Quando o gelo se acumula nas bobinas do evaporador, o compressor irá desligar-se e o ventilador continuará a funcionar até que o gelo desapareça.

NOTA: Durante a operação de descongelamento automática, o aparelho pode fazer um som de refrigerante a fluir, é normal.

Espera 3 minutos antes de retomar a operação

Após o aparelho ter parado, não será possível reiniciar a operação nos primeiros 3 minutos. Isto é para proteger o aparelho. A operação irá começar automaticamente após 3 minutos.

Modo de desumidificação inteligente (opcional)

No modo de desumidificação inteligente, o aparelho irá controlar automaticamente a humidade da sala num intervalo confortável de 45% a 55%, de acordo com a temperatura ambiente. A função de configuração de humidade será inválida.

Reinício Automático

Se o aparelho parar inesperadamente devido ao corte de energia, será reiniciado automaticamente com a configuração da função anterior quando a energia for retomada.

Definir o Temporizador

- Pressione para iniciar o recurso Início automático ou Paragem automática, em conjunto com \oplus os \ominus comandos.
- Quando o aparelho estiver ligado, pressione o botão do temporizador para ativar a função AUTO STOP (paragem automática). Quando o aparelho estiver desligado, pressione este botão para ativar o recurso AUTO START (Início automático).
- Pressione ou mantenha pressionado o botão PARA CIMA ou PARA BAIXO para alterar o tempo Automático em aumentos de 0,5 horas, até 10 horas e, em seguida, em aumentos de 1 hora até 24 horas. O controlo irá contar o tempo restante até ao início.
- O tempo selecionado será registado em 5 segundos e o sistema irá reverter automaticamente para exibir a configuração de humidade anterior.
- Ligar ou desligar o aparelho a qualquer momento ou ajustar a configuração do temporizador para 0,0 irá cancelar a função Início Automático ou Paragem Automática.
- Quando o ecrã LED exibir o código P2, o recurso início Automático ou Paragem Automática também será cancelado.

COMANDOS DE CONTROLO NO DESUMIDIFICADOR

Modo secador (opcional)

O aparelho pode fazer a função de desumidificação MAX quando estiver sob o modo Secador. A velocidade do ventilador é fixada em alta velocidade do ventilador.

NOTA:

- O modo Secador deve ser operado numa sala fechada, não abra a porta nem a janela.
- Para fazer a desumidificação de forma mais eficaz, por favor desidrate primeiro as roupas molhadas.
- Certifique-se de que direciona o fluxo de ar para as roupas molhadas (veja Fig. A).
- Para roupas molhadas espessas e pesadas, pode não conseguir a desumidificação mais eficaz.

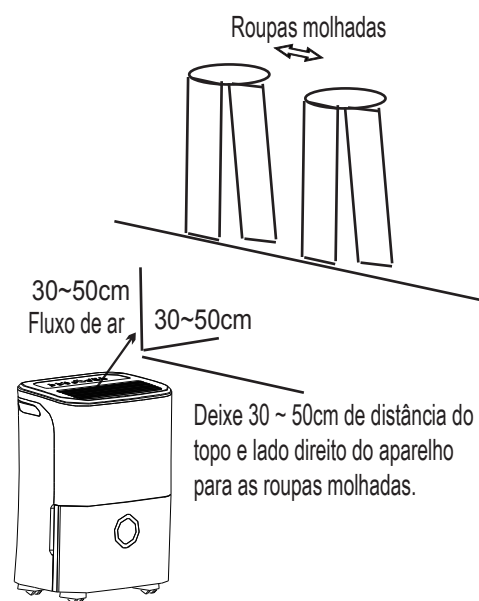

Fig.A

⚠ CUIDADO

- Não cubra a saída de ar do aparelho com roupas. Pode causar calor excessivo, incêndio ou falha do aparelho.
- Não ponha as roupas molhadas na parte superior do aparelho e não deixe a água cair dentro do aparelho. Pode causar choque elétrico, fuga ou falha do aparelho.

Identificação das peças

Frente

- ① Painel de controlo
- ② Pega (ambos os lados)
- ③ Grelha de saída de ar
- ④ Recipiente de água
- ⑤ Janela do nível de água

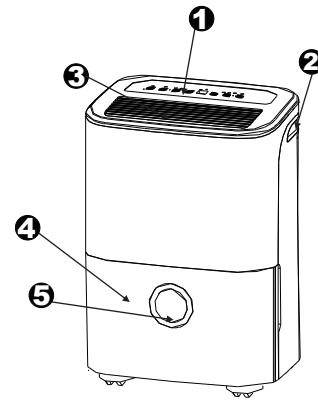

Fig. 2

Parte traseira

- ① Saída de mangueira de drenagem
- ② Rodízio
- ③ Cabo de alimentação e ficha
- ④ Grelha de entrada de ar
- ⑤ Filtro de ar (atrás da grelha)
- ⑥ Fivela do cabo de alimentação (Utilizado apenas ao armazenar o aparelho)

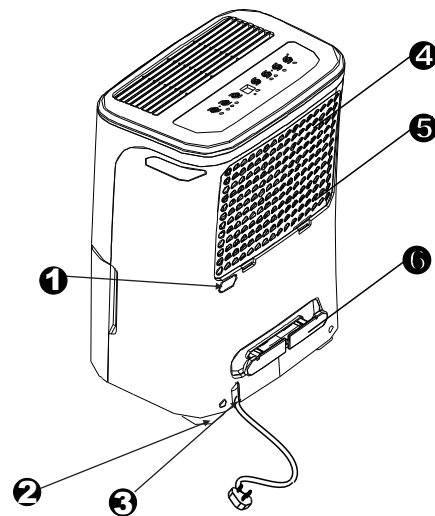

Fig. 3

NOTA: Todas as imagens no manual são apenas para fins explicativos. O formato real do aparelho que comprou pode ser ligeiramente diferente, o formato real deve prevalecer. As operações e funções são as mesmas.

OPERAR O APARELHO

Posicionar o aparelho

Um desumidificador a funcionar numa cave terá pouco ou nenhum efeito na secagem de uma área de armazenamento adjacente fechada, como um armário, a menos que haja circulação adequada de ar para dentro e para fora da área.

- Não utilize ao ar livre.
- Este desumidificador destina-se apenas a aplicações residenciais internas. Este desumidificador não deve ser utilizado para aplicações comerciais ou industriais.
- Coloque o desumidificador num piso liso e nivelado, forte o suficiente para suportar o aparelho com um recipiente cheio de água.
- Deixe pelo menos 20 cm de espaço de ar em todos os lados do aparelho para uma boa circulação de ar.
- Posicione o aparelho numa área onde a temperatura não desça abaixo de 5 ° C (41 ° F). As bobinas podem ficar cobertas de gelo a temperaturas abaixo de 5 ° C (41 ° F), o que pode reduzir o desempenho.
- Posicione o aparelho longe do secador de roupa, aquecedor ou radiador.
- Utilize o aparelho para evitar danos causados pela humidade em qualquer lugar onde sejam armazenados livros ou objetos de valor.
- Utilize o desumidificador numa cave para ajudar a evitar danos causados pela humidade.
- O desumidificador deve ser operado numa área fechada para maior eficácia.
- Feche todas as portas, janelas e outras aberturas externas do quarto.

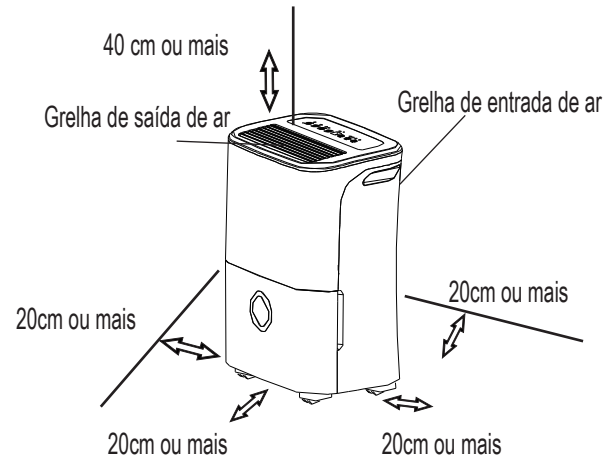

Fig. 4

Rodízios (Instale em quatro pontos na parte inferior do aparelho)

- Não force os rodízios a moverem-se por cima de tapetes, nem mova o aparelho com água no recipiente. (O aparelho pode cair e entornar água.)

NOTA: Os rodízios são opcionais, alguns modelos não os têm.

Ao utilizar o aparelho

- Quando utilizar o desumidificador pela primeira vez, opere o aparelho continuamente durante 24 horas.
- Este aparelho foi projetado para operar num ambiente de trabalho entre 5 ° C / 41 ° F e 32 ° C / 90 ° F e entre 30% (HR) e 80% (HR).
- Se o aparelho tiver sido desligado e precisar de ser ligado novamente, aguarde aproximadamente três minutos para que a operação correta seja retomada.
- Não ligue o desumidificador a uma tomada múltipla, que também está a ser usada para outros aparelhos elétricos.
- Selecione um local adequado, certificando-se de que tem acesso fácil a uma tomada elétrica.
- Ligue o aparelho a uma tomada elétrica com ligação terrestre.
- Certifique-se de que o recipiente de água está corretamente encaixado, caso contrário o aparelho não funcionará corretamente.

NOTA: Quando a água no recipiente atingir um determinado nível, tenha cuidado ao mover a máquina para evitar que caia.

Remover a água recolhida

Existem duas maneiras de remover a água recolhida.

1. Utilize o recipiente

- Quando o recipiente estiver cheio, a luz indicadora Cheio irá iluminar-se, o ecrã digital mostrará P2.
- Lentamente retire o recipiente. Segure as alças esquerda e direita com segurança e puxe com cuidado para que a água não se entorne. Não coloque o recipiente no chão porque o seu fundo é irregular. Caso contrário, o recipiente irá cair e fará com que a água se entorne.
- Deite fora a água e reponha o recipiente. O recipiente deve estar no lugar e bem assente para o desumidificador operar.
- A máquina voltará ao seu estado original quando o recipiente for repostado na sua posição correta.

1. Puxe um pouco o recipiente.

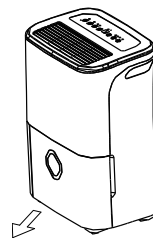

Fig. 5

2. Segure os dois lados do recipiente com uma força distribuída e puxe-o para fora do aparelho.

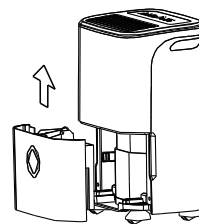

Fig. 6

3. Despeje a água.

NOTAS:

- Quando remover o recipiente, não toque em nenhuma peça dentro da unidade. Poderá danificar o produto. Certifique-se de empurrar o recipiente suavemente até ao aparelho.
- Bater com o recipiente contra qualquer coisa ou não o empurrar com segurança pode fazer com que o aparelho não funcione.
- Quando remove o recipiente, se houver alguma água no aparelho, deverá secá-la:

Remover a água recolhida

2. Drenagem contínua

- A água pode ser esvaziada automaticamente num ralo de chão, anexando o aparelho com uma mangueira de água (não incluída).
- Remova a tampa de borracha da saída da mangueira de drenagem posterior. Prenda uma mangueira de drenagem (ID = 13,5 mm) e leve-a até ao ralo do chão ou a uma instalação de drenagem adequada (veja Fig. 7).
- Certifique-se de que a mangueira está firme, de modo a que não hajam fugas.
- Direcione a mangueira em direção ao ralo, certificando-se de que não existem torções que parem o fluxo da água.
- Coloque a extremidade da mangueira no ralo e certifique-se de que a extremidade da mangueira está nivelada ou mais em baixo para permitir que a água flua suavemente. Nunca deixe acontecer.
- Certifique-se de que a mangueira de água está abaixo da saída da mangueira de drenagem.
- Selecione a configuração de humidade desejada e a velocidade do ventilador no aparelho para iniciar a drenagem contínua.

NOTA: Quando o recurso de drenagem contínua não estiver a ser utilizado, retire a mangueira de drenagem da saída e volte a colocar a tampa de borracha.

Cuidados e limpeza do desumidificador

Desligue o desumidificador e retire a ficha da tomada antes de o limpar.

1. Limpe a grade e o estojo

- Utilize água e detergente suave. Não utilize água sanitária ou abrasivos.
- Não entorne água diretamente no aparelho principal. Pode causar choque elétrico, deterioração do isolamento ou ferrugem no aparelho.
- As grelhas de entrada e saída de ar sujam-se facilmente, por isso utilize um aspirador ou uma escova para as limpar.

2. Limpar o recipiente

De semanas em semanas, limpe o recipiente para evitar o aparecimento de mofo, bolor e bactérias. Encha parcialmente o recipiente com água limpa e adicione um pouco de detergente suave. Abane em volta do recipiente, esvazie e enxague.

NOTA: Não utilize uma máquina de lavar a loiça para limpar o recipiente. Depois de limpo, o recipiente deverá estar no lugar e assente de forma segura para o desumidificador funcionar.

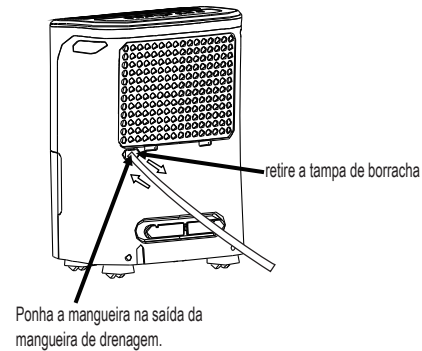

Fig.7

3. Limpar o filtro de ar

O filtro de ar atrás da grade frontal deve ser verificado e limpo pelo menos a cada duas semanas ou mais frequentemente, se necessário.

NOTA: NÃO LAVAR OU COLOCAR O FILTRO NUMA MÁQUINA DE LAVAR A LOIÇA AUTOMÁTICA.

Remover:

- Segure a aba no filtro e puxe-a para cima, depois retire-a conforme exemplificado na Fig.8.
- Limpe o filtro com água morna e sabão. Enxague e deixe o filtro secar antes de o repor. Não limpe o filtro na máquina de lavar a loiça.

Anexar:

- Insira o filtro de ar no aparelho de baixo para cima. Veja a Fig.10.

CUIDADO:

NÃO opere o desumidificador sem um filtro, pois a sujidade e o algodão irão obstruir e irão reduzir o seu desempenho.

NOTA: A gaveta e a frente podem ser limpos com um pano sem óleo ou lavados com um pano humedecido numa solução de água morna e detergente de loiça líquido suave. Enxague bem e seque. Nunca utilize produtos de limpeza agressivos, cera ou polimento na parte frontal da prateleira. Certifique-se que espreme bem o excesso de água do pano antes de limpar os controlos. O excesso de água nos controlos pode causar danos ao aparelho.

Cuidados e limpeza do desumidificador

4. Quando não estiver a utilizar o aparelho durante longos períodos de tempo

- Depois de desligar o aparelho, aguarde um dia antes de esvaziar o recipiente.
- Limpe a unidade principal, o recipiente de água e o filtro de ar.
- Cubra o aparelho com um saco de plástico.
- Guarde o aparelho na vertical num local seco e bem ventilado.

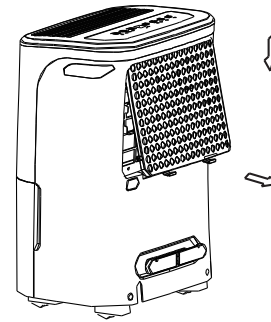

Fig. 8

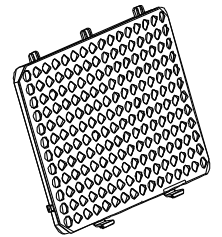

Fig. 9

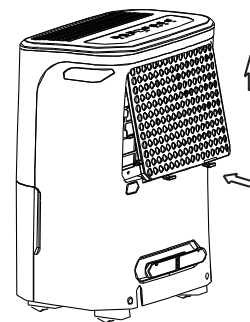

Fig. 10

Antes de ligar para a assistência, reveja primeiro o gráfico abaixo.

Problema	O que verificar
O aparelho não inicia	<ul style="list-style-type: none">• Certifique-se de que a ficha do desumidificador está completamente inserida na tomada.• Verifique a caixa de fusíveis / disjuntor da casa.• O desumidificador atingiu o seu nível predefinido ou o recipiente está cheio.• O recipiente de água não está na posição correta.
O desumidificador não seca o ar como deveria	<ul style="list-style-type: none">• Não deu tempo suficiente para remover a humidade.• Certifique-se de que não há cortinas, persianas ou móveis a bloquear a parte frontal ou traseira do desumidificador.• O controlo de humidade pode não estar baixo o suficiente.• Verifique se todas as portas, janelas e outras aberturas estão bem fechadas.• A temperatura ambiente é muito baixa, abaixo de 5 ° C (41 ° F).• Existe um aquecedor de querosene ou algo que emana vapor de água no quarto.
O aparelho faz um ruído alto ao funcionar	<ul style="list-style-type: none">• O filtro de ar está entupido.• O aparelho está inclinado em vez de vertical como deveria estar.• A superfície do chão não está nivelada.
Aparece gelo nas bobinas	<ul style="list-style-type: none">• Isto é normal. O desumidificador possui um recurso de descongelamento automático.
Água no chão	<ul style="list-style-type: none">• O conector de mangueira ou a conexão da mangueira pode estar solta.• Pretende utilizar o recipiente para recolher água, mas a tampa de dreno traseiro foi removida.
ES, AS ou P2 aparecem no visor	<ul style="list-style-type: none">• Estes são códigos de erro e códigos de proteção. Veja a secção COMANDOS DE CONTROLO DO DESUMIDIFICADOR.



Carrier is committed for continuous improvement of Carrier products according to national and international standards to ensure the highest quality and reliability standards, and to meet market regulations and requirements. All specifications subject to change without prior notice according to Carrier policy of continuous development

BEIJER REF AB

Stortorget 8

Malmö

Sweden