

DUCT TYPE AIR CONDITIONER OWNER'S MANUAL



GB

OWNER'S MANUAL
ENGLISH

ES

MANUAL DEL PROPIETARIO
ESPAÑOL

FR

MANUEL DU PROPRIÉTAIRE
FRANÇAIS

IT

MANUALE DEL PROPRIETARIO
ITALIANO



IMPORTANT NOTE:

Read this manual carefully before installing or operating your new air conditioning unit.

Make sure to save this manual for future reference.

Please check the applicable models, F-GAS and manufacturer information from the "Owner's Manual - Product Fiche" in the packaging of the outdoor unit.

(European Union products only)

**For German/Dutch/Poland/Denmark/Estonia/Lithuania/Latvia/Norway/Sweden/
Portuguese languages, please visit the website: www.beijerref-carrier.com**

CONTENTS

1. READ BEFORE OPERATING	2
1.1 Safety Precautions	3
1.2 Part Names	4
2. OPERATION	5
2.1 Operating Conditions	5
2.2 How It Works	6
2.3 Hints For Economical Operation	6
3. CARE AND MAINTENANCE	7
4. TROUBLE SHOOTING	8

Indoor Unit	Outdoor Unit	Rated Voltage & Hz
42QSS007D8S*	--	
42QSS009D8S*	--	
42QSS012D8S*	38QUS012DS*/38QUS012D8S*	
42QSS018D8S*	38QUS018DS*/38QUS018D8S*	
42QSS018R8S*	38QUS018R8S*	
42QSS024DS*	38QUS024DS*	220-240V~ 50Hz
42QSS024R8S*	38QUS024R8S*	
42QSS030R8S*	38QUS030DS*/38QUS030R8S*	
42QSS036R8S*	38QUS036DS*/38QUS036R8S*	
42QSS042R8S*	38QUS042DS*/38QUS042R8S*	
42QSS048R8S*	38QUS048DS*	
42QSS036R8S*	38QUS036DT*/38QUS036R8T*	IDU:220-240V~ 50Hz ODU:380-415V 3N~ 50Hz
42QSS048R8S*	38QUS048DT*/38QUS048R8T*	
42QSS060R8S*	38QUS060DT*/38QUS060R8T*	



**Caution: Risk of fire
for R32/R290 refrigerant only**



WARNING!

Servicing shall only be performed as recommended by the equipment manufacturer. Maintenance and repair requiring the assistance of other skilled personnel shall be carried out under the supervision of the person competent in the use of flammable refrigerants. For more details, please refer to the Information on servicing on INSTALLATION MANUAL. (This is only required for the unit adopts R32/R290 Refrigerant)

The manufacturer reserves the right to change any product specifications without notice.

1. READ BEFORE OPERATING

This product has been determined to be in compliance with the Low Voltage Directive (2014/35/EC), and the Electromagnetic Compatibility Directive (2014/30/EC) of the European Union.



Correct Disposal of This Product (Waste Electrical & Electronic Equipment)

(When using this air conditioner in European countries, the following guidance must be followed)

- This marking shown on the product or its literature, indicates that waste electrical and electronic equipment (WEEE as in directive 2012/19/EU) should not be mixed with general household waste.

It is prohibited to dispose of this appliance in domestic household waste.

For disposal, there are several possibilities:

1. The municipality has established collection systems, where electronic waste can be disposed of at least free of charge to the user.
2. When buying a new product, the retailer will take back the old product at least free of charge.
3. The manufacture will take back the old appliance for disposal at least free of charge to the user.
4. As old products contain valuable resources, they can be sold to scrap metal dealers.

Wild disposal of waste in forests and landscapes endangers your health when hazardous substances leak into the ground-water and find their way into the food chain.

● Symbols used in the units and manual:

	WARNING	This appliance used a flammable refrigerant. If the refrigerant is leaked and exposed to an external ignition source, there is a risk of fire.
	CAUTION	The operation manual should be read carefully.
	CAUTION	A service personnel should be handling this equipment with reference to the installation manual.
	CAUTION	Information is available such as the operating manual or installation manual.

CAUTION

- Moving parts of appliance must be installed/located at the level not less than 2.3m from the floor.

ELECTRICAL work may only be performed by authorized personnel and in accordance with national wiring standard. If the supply cord is damaged, it must be replaced by the manufacturer, its service agent or similarly qualified persons in order to avoid a hazard.

- Servicing shall only be performed as recommended by the equipment manufacturer.
- Maintenance and repair requiring the assistance of other skilled personnel shall be carried out under the supervision of the person competent in the use of flammable refrigerants.

1. READ BEFORE OPERATING

1.1 SAFETY PRECAUTIONS

- Read this manual before using the product!
 - This appliance can be used by children aged from 8 years and above and persons with reduced physical, sensory or mental capabilities or lack of experience and knowledge if they have been given supervision or instruction concerning use of the appliance in a safe way and understand the hazards involved.
 - Children shall not play with the appliance. Cleaning and user maintenance shall not be made by children without supervision.
-

WARNING

This symbol indicates the possibility of personnel injury or loss of life.

- The task of installing this product must only be performed by suitably qualified and experienced persons.
- **ELECTRICAL** work may only be performed by authorized personnel and in accordance with national wiring standard. If the supply cord is damaged, it must be replaced by the manufacturer, its service agent or similarly qualified persons in order to avoid a hazard.
- Do not use extension cord or share the same power outlet with other appliances.
- Do not attempt to maintain, repair, move or modify your air conditioner. Seek professional help - contact an authorized dealer.
Incomplete repair or maintenance may result in water leakage, electric shock or fire.
- Turn off the unit if unusual smells, sounds or vibrations are noticed. Contact authorized dealer.
- This appliance is not accessible to the general public and intended to be maintained by qualified service personnel and located at a level not less than 2.5m from floor.
- Do not use flammable gas or combustibles such as gasoline, benzene, thinner, etc. in the conditioned space.
This may result in a fire.
- Do not use a heating appliance in the conditioned space.
Insufficient ventilation may cause accidents due to oxygen deficiency.
- Operating with wet hands may result in electrical shock.
- Prolonged exposure to drafts may lead to muscular discomfort and dry eyes.
This could affect your physical condition and cause health problems.
- Do not touch the air outlet or louver while unit is in operation.
It may cause injury.
- Do not insert anything into the air inlet or outlet.
This may cause injury, as the internal fan rotates at high speed.
- Do not place any object especially things containing water, like vases, on the unit.
This may cause electric shock.
- Store the remote control out of reach of infants.
Failure to observe this may result in the batteries being swallowed or other accidents.
- **This appliance is only intended for use in household environment.**
Appliance for household environment is appliance for typical housekeeping functions used in the household environment that may also be used by non expert users, such as shops, offices and other similar working environment, farm houses, hotels, motels and other residential type environment.

1. READ BEFORE OPERATING

CAUTION

This symbol indicates the possibility of property damage or serious consequences.

- This product is intended for human comfort ONLY.
- Do not block air inlets or outlets. Poor performance, increased running costs and reduce product life will result.
- Do not control the system with main power switch.
It can cause fire or water leakage.
- Do not touch the fins on the heat exchanger.
Metal parts may have sharp edges that casue injury.
- Disconnect the unit when unused for long periods.
- Disconnect BEFORE cleaning or servicing.
- Never use strong detergents, solvents or abrasive polish on the product.
- Regular high level maintenance of the indoor and outdoor units is essential.
Specialist MAINTENANCE is required to do deep-clean, lubricate and function check of all critical components. Contact a qualified service personnel.

1.2 PART NAMES

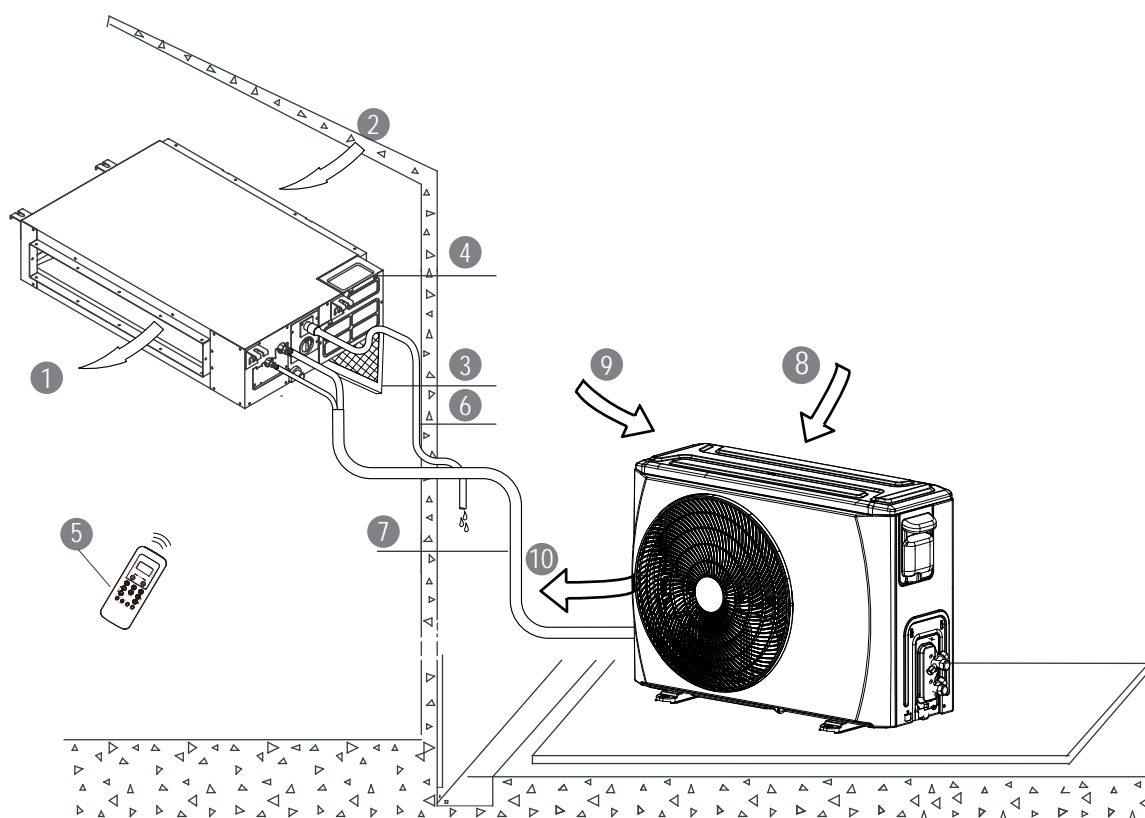

INDOOR UNIT

- ① Air outlet
- ② Air inlet
- ③ Air filter
- ④ Electric control cabinet
- ⑤ Remote controller*
- ⑥ Drain pipe

OUTDOOR UNIT

- ⑦ Connecting pipe
- ⑧ Air inlet
- ⑨ Air inlet(side and rear)
- ⑩ Air outlet

[*] Remote controller or wired controller: model dependent.

1. READ BEFORE OPERATING

DISPLAY

Function indicators on indoor unit display panel

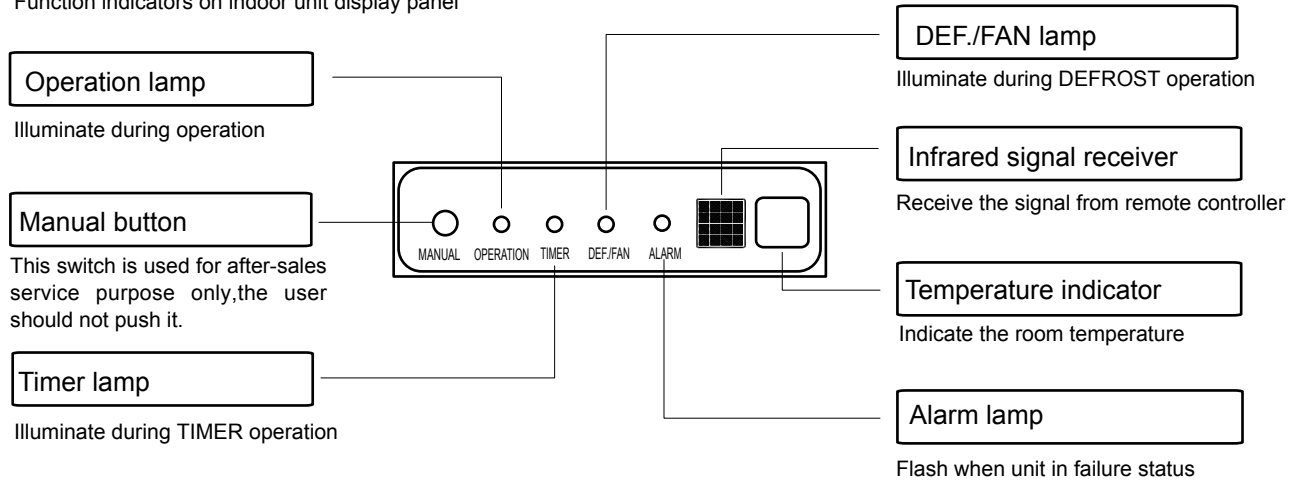

NOTE

- All the pictures in this manual are for explanation purpose only. They may be slightly different from the air conditioner you purchased (Model dependent). The actual shape shall prevail.
- A guide on using the remote controller (or wired controller) is included in this literature packaged.

2. OPEATION

2.1 OPEATING CONDITIONS

Opeating Conditions		Indoor	Outdoor
Cooling Operation	Upper limit	32°C DB	50°C DB
	Lower limit	18°C DB	-15°C DB
Heating Operation	Upper limit	27°C DB	24°C DB
	Lower limit	0°C DB	-15°C DB

Note: DB - Dry Bulb

1. Optimum performance will be achieved within these operating temperatures.
2. When the unit operates above or below these conditions for a long time, system diagnostics may detect a malfunction and the unit will not operate properly.
3. Room relative humidity - less than 80%. If the air conditioner operates outside this range, the surface of the air conditioner may attract condensation. Please set the air flow louver to its maximum angle and set HIGH fan mode.
4. FOR OUTDOOR UNITS WITH AUXILIARY ELECTRIC HEATER: When outside temperature is below 0°C, we strongly recommend keeping the unit plugged in at all time to ensure smooth ongoing performance.

2. OPERATION

2.2 HOW IT WORKS

Basic Operation Modes: **AUTO / COOL / DRY / HEAT / FAN**

AUTO Mode

- In this setting the system will automatically change modes and fan speed to the set temperature.
- [In spring and autumn, closer temperature control may require COOL/HEAT mode changes.]

DRY Mode

In this mode, priority is given to dehumidifying the air. Low fan speed and compressor cycling is used to achieve this and regulate room temperature.

Compressor Delay

At start-up, a time delay of 3 to 4 minutes protects the compressor.

Cold Draft Prevention

To avoid uncomfortable drafts in heating mode, the indoor unit is preheated before the fan starts. This delay should only last a few minutes.

Auto Defrost

Ice develops on the outdoor unit in heating mode. To defrost this ice, the indoor fan stops for a few minutes before heating continues.

Auto Restart*

The unit will automatically restart after a power interruption. Previous user settings are all recovered.

Auto Leak Detection*

When refrigerant leakage is detected, the unit will display "EC" code or flash LEDs.

[*] Model dependent

2.3 HINTS FOR ECONOMICAL OPERATION

- Adjust the temperature to achieve moderate comfort levels. Excessively low or high temperatures waste energy.
- Improve performance by keeping windows and doors closed.
- Limit energy usage [run time] by using the TIMER function.
- Do not block air inlets or outlets. Poor performance, increased running costs and reduced product life will result.
- Inspect the air filters periodically, and clean them when needed.
- Disconnect the power source if unit will not be used for a long period.

3. CARE AND MAINTENANCE

⚠ CAUTION

- DISCONNECT from power source BEFORE attempting to clean or service!
- Use a soft damp cloth when cleaning the grille, casing and remote control.
- Always contact a qualified service personnel to carry out repair or any non-user serviceable maintenance, such as deep-cleaning, lubricate and function check of critical component.

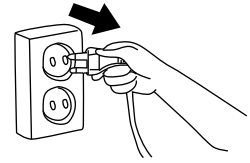

■ Cleaning the air filter

Please contact the qualified service personnel to carry out servicing which involve the removal of covers. To maintain the good performance, regularly inspect air filters and clean them if required.

Rear ventilated installation:

Remove the filter fixed screws (2 screws) and take down the filter away from the unit.

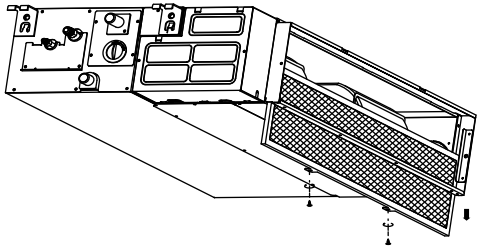

If the unit you purchased is a rear ventilated one, take off the filter in the directions indicated by the arrows in the following diagram.

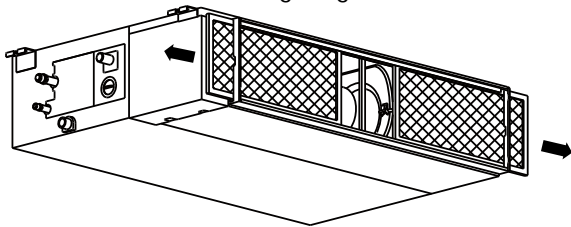

Descensional ventilated installation:

Push the filter up slightly to let the position retainer escape away from the flange fixed holes, and take off the filter according to below arrow direction.

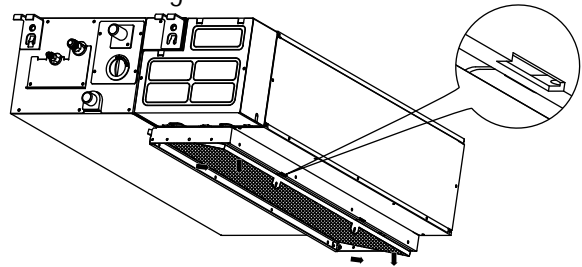

If the unit you purchased is a descensional ventilated model, take off the filter in the directions indicated by the arrows in the following diagram.

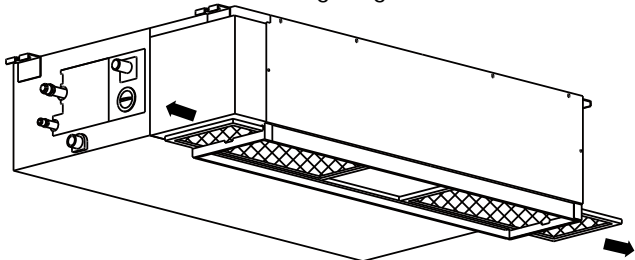

Clean the air filter

Vacuum cleaner or pure water may be used to clean the air filter. If the dust accumulation is too heavy, please use soft brush and mild detergent to clean it and dry out in cool place. Re-install the air filter in reverse order described above.

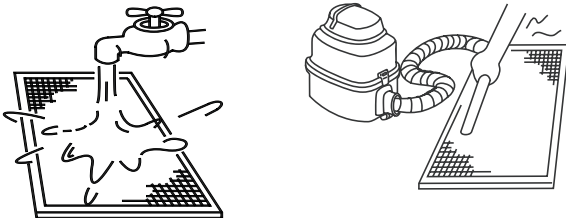

NOTE:

The air-in side should face up when using vacuum cleaner.
The air-in side should face down when using water.

■ Storage Preparation [long idle periods]

1. Clean the air filters
2. In humid or damp climates, operate in Fan only mode until the unit has dried out.
3. Turn the air conditioner off with the remote and remove the batteries.
4. Disconnect from the power source.

■ Re-use After Storage

1. Check if anything block the air inlet and outlet.
2. Clean the air filters
3. Check the wires if any damaged or proper grounded.
4. Reconnect to the power source
5. Wait 24 hours when the ambient temperature is low.
6. Reinstall the batteries into the remote controller and turn the unit on.

4. TROUBLE SHOOTING

- Please carry out the following check before making a service call.

CONCERN	PLEASE FIRST CHECK!
Unit does not work at all	• Is there a power failure?
	• Has a switch been turned off, a circuit breaker tripped or a fuse blown?
	• Are the batteries in the remoter control fresh?
	• Are the clock and timer on the remote set correctly?
Poor cooling or heating	• Are the temperature and mode settings correct?
	• Are the air filters clean?
	• Are the windows and doors closed?
	• Is air flow unrestricted in & out of indoor & outdoor units?
	• Is fan speed on high and louvers allowing maximum flow?

- **Guides, Tips and Casutions**

The following may occur during normal operation, and may not indicate malfunction.

Case	Explanation
Cooling or heating is delayed.	A 3 minute delay protects the compressor.
Fan speed changes – off , very slow and then normal	Automatically happens in heating mode - prevents cold air blowing onto occupants.
The heating operation stops suddenly and defrost-light blinks.	Frost removal on outdoor unit is in progress (5 – 10mins).
Mist coming out of the indoor unit	May occur when unit temperature is low and room air is hot and humid.
Low volume sounds are emitted by the air conditioner	"Hissing": normal – gas pressure equalizing when compressor stops or starts.
	"Squeaking": normal expansion and contraction of plastic and metal parts.
	Rushing air – normal when louver resets its position.
Dust discharges from the unit.	May occur when air conditioner is used for the first time or has not been used for a long time.
Emits a peculiar odour.	Usually caused by chemicals, cigarette smoke, cooking etc. If not the case call your suitable contractor.
Changes to fan only while cooling or heating.	Room temperature is the same as that selected with the remote. If not the case call a suitable contractor.
Poor heating performance	May occur when outdoor temperatures are close to or below zero degrees Celsius.
Turns on automatically	Normal when power is restored after a power failure.
Operation is erratic, unpredictable or unresponsive.	Interference from cell phone towers and remote boosters may cause the unit to malfunction.
	Disconnect the power and then re-connect.
	Press the ON/OFF button on the remote controller to restart operation.
	If the problem is not resolved call a suitable contractor.

4. TROUBLE SHOOTING

■ Contact your dealer

In the case of ANY of the following, turn off the unit immediately!

- Power cord is damaged or abnormally warm.
- Burning odours are smelled.
- Loud or abnormal sounds are heard.
- A power fuse blows or a circuit breaker trips frequently.
- Water or other objects fall into or out of the unit.
- Indicators blink continuously.
- A self-diagnostic code is displayed e.g. E0, E1, E2 ... or P0, P1, P2... etc.

- Record the product's model number,
- Contact a authorized dealer,
- Share all observed details!

CAUTION

DO NOT ATTEMPT TO CORRECT THESE ITEMS YOURSELF!
CONTACT A QUALIFIED SERVICE PERSONNEL!

CAUTION

- The multi-system air conditioner can not be in different operating modes at the same time, such as one unit being in the "COOL" mode and one unit being in the "HEAT" mode. When conducting different operations, the "HEAT" mode will be given priority. The indoor unit which operates in "COOL" or "FAN" mode will stop and display "P5".

CONTENIDO

1. LEER ANTES DE PONER EN FUNCIONAMIENTO	2
1.1 Precauciones de seguridad	3
1.2 Nombres de los componentes	4
2. FUNCIONAMIENTO.....	5
2.1 Condiciones de funcionamiento	5
2.2 Cómo funciona	6
2.3 Consejos para un funcionamiento económico	6
3. CUIDADO Y MANTENIMIENTO	7
4. SOLUCIÓN DE PROBLEMAS	8

Unidad interior	Unidad exterior	Tensión nominal y Hz
42QSS007D8S*	--	
42QSS009D8S*	--	
42QSS012D8S*	38QUS012DS*/38QUS012D8S*	
42QSS018D8S*	38QUS018DS*/38QUS018D8S*	
42QSS018R8S*	38QUS018R8S*	
42QSS024DS*	38QUS024DS*	220-240V~ 50Hz
42QSS024R8S*	38QUS024R8S*	
42QSS030R8S*	38QUS030DS*/38QUS030R8S*	
42QSS036R8S*	38QUS036DS*/38QUS036R8S*	
42QSS042R8S*	38QUS042DS*/38QUS042R8S*	
42QSS048R8S*	38QUS048DS*	
42QSS036R8S*	38QUS036DT*/38QUS036R8T*	IDU:220-240V~ 50Hz
42QSS048R8S*	38QUS048DT*/38QUS048R8T*	ODU:380-415V 3N~ 50Hz
42QSS060R8S*	38QUS060DT*/38QUS060R8T*	



**Precaución: Riesgo de incendio
solo para refrigerante R32/R290**

¡ADVERTENCIA!

El servicio solo se debe realizar según lo recomendado por el fabricante del equipo. El mantenimiento y las reparaciones que requieran la asistencia de otro personal cualificado se llevarán a cabo bajo la supervisión de la persona competente en el uso de refrigerantes inflamables. Para obtener más detalles, consulte la información sobre el servicio en el MANUAL DE INSTALACIÓN (Solo es necesaria para la unidad que utilice el refrigerante R32/R290)

El fabricante se reserva el derecho de cambiar las especificaciones del producto sin previo aviso.

1. LEER ANTES DE PONER EN FUNCIONAMIENTO

Se ha determinado que este producto cumple la Directiva de Baja Tensión (2014/35/CE) y la Directiva de Compatibilidad Electromagnética (2014/30/CE) de la Unión Europea.



Eliminación correcta de este producto (desecho de equipos eléctricos y electrónicos)

(Cuando se usa este aparato de aire acondicionado en los países europeos, hay que seguir estas normas)

- Esta marca que se muestra en el producto o en su documentación indica que los residuos de aparatos eléctricos (WEEE en la directiva 2012/19/UE) no deben mezclarse con los residuos domésticos normales. Está prohibido desechar este aparato con los residuos domésticos.

Para su eliminación hay varias posibilidades:

1. El municipio ha establecido sistemas de recogida en los que se pueden desechar los residuos electrónicos de forma gratuita para el usuario.
2. En la compra de un nuevo producto, el minorista recogerá el producto usado de forma gratuita como mínimo.
3. El fabricante recogerá el aparato para su eliminación de forma gratuita para el usuario como mínimo.
4. Dado que los productos usados contienen recursos valiosos, se pueden vender a comerciantes de chatarra de metal.

Tirar de forma incontrolada residuos en bosques y en el campo pone en peligro la salud de las personas cuando las sustancias peligrosas se filtran a las aguas subterráneas y de esta forma llegan a la cadena alimentaria.

- Símbolos utilizados en las unidades y el manual:

	ADVERTENCIA	Este aparato utilizaba un refrigerante inflamable. Si el refrigerante se filtra y se expone a una fuente de ignición externa, existe riesgo de incendio.
	PRECAUCIÓN	Se debe leer con atención el manual de funcionamiento.
	PRECAUCIÓN	El personal de servicio debe manipular este equipo según el manual de instalación.
	PRECAUCIÓN	La información está disponible en el manual de funcionamiento o el manual de instalación.



PRECAUCIÓN

- Las partes móviles del electrodoméstico deben instalarse / ubicarse a un nivel no inferior a 2,3 m del suelo.
- Únicamente personal autorizado debe llevar a cabo los trabajos ELÉCTRICOS, según la norma nacional de conexiones. Si el cable de alimentación está dañado, debe ser reemplazado por el fabricante, su agente de servicio o personas con cualificación similar para evitar un peligro.
- El servicio solo se debe realizar según lo recomendado por el fabricante del equipo.
- El mantenimiento y las reparaciones que requieran la asistencia de otro personal cualificado se llevarán a cabo bajo la supervisión de la persona competente en el uso de refrigerantes inflamables.

1. LEER ANTES DE PONER EN FUNCIONAMIENTO

1.1 PRECAUCIONES DE SEGURIDAD

- Lea este manual antes de utilizar el producto.
- Este aparato puede ser utilizado por niños a partir de 8 años y personas con capacidades físicas, sensoriales o mentales reducidas o con falta de experiencia y conocimientos si antes han sido supervisados o instruidos acerca de cómo usar el aparato de forma segura y comprenden los peligros que su uso implica.
- Los niños no deben jugar con el aparato. La limpieza y el mantenimiento de usuario no debe ser realizada por niños sin supervisión.

ADVERTENCIA

Este símbolo indica la posibilidad de daños personales o incluso la muerte.

- **Las tareas de instalación de este producto sólo deben ser realizadas por personas calificadas y con experiencia.**
- **Los trabajos eléctricos deben ser realizados únicamente por personal autorizado y de acuerdo con las normas nacionales de cableado. Si el cable de alimentación está dañado, debe ser reemplazado por el fabricante, el agente de mantenimiento o por personal cualificado con el fin de evitar situaciones de peligro.**
- **No utilice un cable de extensión ni comparta la misma toma de corriente con otros aparatos.**
- **No intente reparar, mover o modificar el acondicionador de aire. Busque ayuda profesional: póngase en contacto con un distribuidor autorizado.**
Una reparación o un mantenimiento incompletos pueden producir fugas de agua, descargas eléctricas o incendios.
- **Apague la unidad si se perciben olores, sonidos o vibraciones inusuales. Póngase en contacto con el distribuidor autorizado.**
- **Este aparato está pensado para su instalación por personal de servicio cualificado que se sitúe a un nivel no inferior a 2,5 m del suelo.**
- **No utilice gases inflamables o combustibles como gasolina, benceno, disolvente, etc. en el espacio acondicionado.**
Puede provocar un incendio.
- **No utilice un aparato de calefacción en el espacio acondicionado.**
Una ventilación insuficiente puede producir accidentes debido a falta de oxígeno.
- **Operar con las manos mojadas puede provocar una descarga eléctrica.**
- **La exposición prolongada a corrientes de aire puede dar lugar a molestias musculares y sequedad en los ojos.**
Esto podría afectar a su estado físico y causarle problemas de salud.
- **No toque la salida de aire o la lumbrera mientras la unidad está en funcionamiento.**
Puede causarle daños.
- **No inserte nada en la entrada o salida de aire.**
Puede causarle daños, ya que el ventilador interno gira a velocidad alta.
- **No coloque ningún objeto, en especial cosas que contengan agua, por ejemplo jarrones, encima de la unidad.**
Pueden producirse descargas eléctricas.
- **Mantenga el mando a distancia fuera del alcance de los niños.**
De no hacerlo, podrían tragarse las pilas o producirse otros accidentes.
- **Este aparato está exclusivamente diseñado para su uso en el hogar.**
Un aparato para el hogar es un aparato para usos domésticos normales en el hogar que también puede ser usado por no expertos en tiendas, oficinas y entornos de trabajo similares, casas de campo, hoteles, moteles y otros tipos de entornos residenciales.

1. LEER ANTES DE PONER EN FUNCIONAMIENTO

⚠ PRECAUCIÓN

Este símbolo indica la posibilidad de daños a la propiedad o consecuencias graves.

- Este producto está diseñado **SOLO** para el confort humano.
- **No bloquee las entradas o salidas de aire.** Al hacerlo, bajará el rendimiento, aumentarán los costes de funcionamiento y reducirá la vida del producto.
- **No controle el sistema con el interruptor principal.**
Puede provocar un incendio o fugas de agua.
- **No toque las aletas del intercambiador de calor.**
Las piezas de metal pueden tener bordes afilados que pueden provocar lesiones.
- **Desenchufe la unidad cuando no se utilice durante largos períodos.**
- **Desconecte ANTES de la limpieza o el mantenimiento.**
- **Nunca use detergentes fuertes, solventes o pulido abrasivo sobre el producto.**
- **Es esencial realizar un buen mantenimiento a intervalos regulares de las unidades interior y exterior.**
El **MANTENIMIENTO** para hacer una limpieza profunda, engrasar y verificar las funciones de todos los componentes críticos debe realizarlo un especialista. Póngase en contacto con personal de mantenimiento cualificado.

1.2 NOMBRES DE LOS COMPONENTES

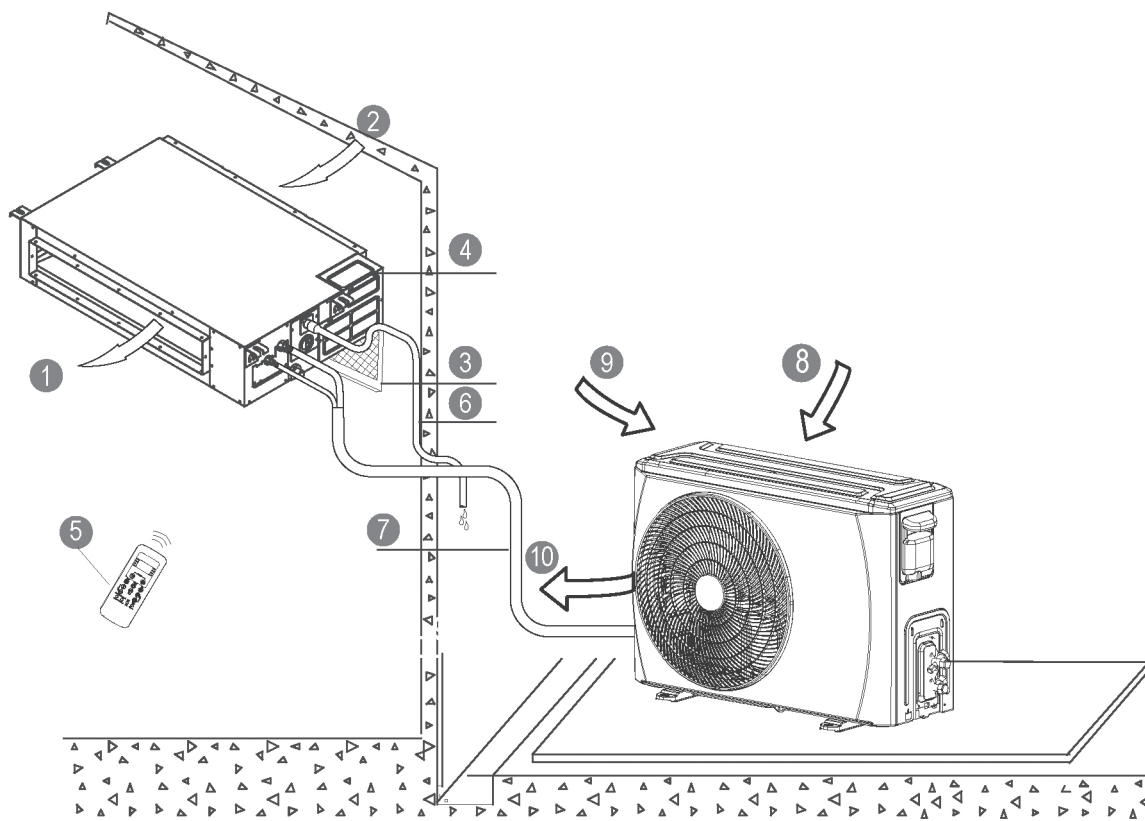

UNIDAD INTERIOR

- ① Salida de aire
- ② Entrada de aire
- ③ Filtro de aire
- ④ Armario de control eléctrico
- ⑤ Mando a distancia*
- ⑥ Tubería de desagüe

UNIDAD EXTERIOR

- ⑦ Tubería de conexión
- ⑧ Entrada de aire
- ⑨ Entrada de aire (lateral y posterior)
- ⑩ Salida de aire

[*] Mando a distancia o mando con cable:
en función del modelo.

1. LEER ANTES DE PONER EN FUNCIONAMIENTO

PANTALLA

Indicadores de función del panel de visualización de la unidad interior

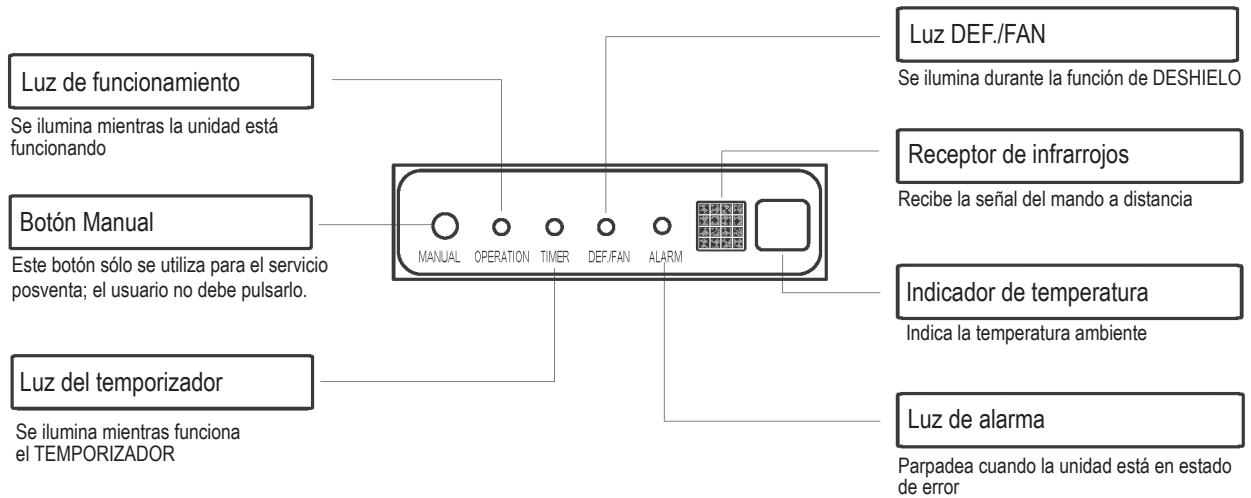

NOTA

- Todas las imágenes de este manual sólo sirven para fines explicativos. Pueden ser ligeramente diferentes del aire acondicionado que compre (en función del modelo). Prevalecerá la forma real.
- En este paquete de manuales se incluye una guía sobre cómo utilizar el mando a distancia (o el mando con cable).

2. FUNCIONAMIENTO

2.1 CONDICIONES DE FUNCIONAMIENTO

Condiciones de funcionamiento		Interior	Exterior
Refrigeración	Límite superior	32°C BS	50°C BS
	Límite inferior	18°C BS	-15°C BS
Calefacción	Límite superior	27°C BS	24°C BS
	Límite inferior	0°C BS	-15°C BS

Nota: BS: bulbo seco

1. El rendimiento óptimo se logrará dentro de estas temperaturas de funcionamiento.
2. Cuando la unidad opera por encima o por debajo de estas condiciones durante mucho tiempo, el programa de diagnóstico del sistema puede detectar una avería y la unidad dejará de funcionar correctamente.
3. Humedad relativa de la habitación: menos del 80%. Si el aire acondicionado funciona fuera de este rango, la superficie del aire acondicionado puede atraer condensación. Ajuste la persiana de flujo de aire a su ángulo máximo y configure el modo de ventilador en ALTO.
4. PARA UNIDADES EXTERIORES CON CALENTADOR ELÉCTRICO AUXILIAR: Cuando la temperatura exterior es inferior a 0°C, recomendamos encarecidamente mantener la unidad enchufada en todo momento para garantizar un funcionamiento continuo sin problemas.

2. FUNCIONAMIENTO

2.2 CÓMO FUNCIONA

Modos básicos de funcionamiento: **AUTO / COOL / DRY / HEAT / FAN**

Modo AUTO

- En este ajuste el sistema cambiará automáticamente los modos y la velocidad del ventilador para conseguir la temperatura establecida.
- En primavera y otoño, el control de la temperatura puede requerir cambios al modo COOL/HEAT (FRÍO/CALOR).

Modo DRY

En el modo DRY (SECAR), se da prioridad a la deshumidificación del aire. La velocidad del ventilador baja y se utilizan ciclos del compresor para lograr este objetivo y regular la temperatura ambiente.

Retraso del compresor (Compressor Delay)

En el arranque hay un retardo de 3 a 4 minutos para proteger el compresor.

Prevención de corrientes frías (Cold Draft Prevention)

Para evitar corrientes de aire desagradables en el modo de calefacción, la unidad interior se precalienta antes de arrancar el ventilador. Este retardo solo dura unos minutos.

Deshielo automático (Auto Defrost)

En el modo de calefacción se genera hielo en la unidad exterior. Para descongelar el hielo, el ventilador interior se detiene durante unos minutos antes de continuar calentando.

Reinicio automático* (Auto Restart*)

La unidad se pondrá en marcha automáticamente después de un corte de energía. Se recuperan todos los ajustes anteriores del usuario.

Detección automática de fugas* (Auto Leak Detection*)

Cuando se detecta una fuga de refrigerante, la unidad mostrará el código "EC" o los LED parpadearán.

[*] Dependiendo del modelo

2.3 CONSEJOS PARA UN FUNCIONAMIENTO ECONÓMICO

- Ajuste la temperatura para conseguir niveles de confort moderados. Las temperaturas excesivamente bajas o altas suponen un malgasto de energía.
- Mejore el rendimiento manteniendo las ventanas y puertas cerradas.
- Limite el consumo de energía [tiempo de funcionamiento] utilizando la función TIMER.
- No bloquee las entradas o salidas de aire. Al hacerlo, bajará el rendimiento, aumentarán los costes de funcionamiento y reducirá la vida del producto.
- Inspeccione los filtros de aire periódicamente y límpielos cuando sea necesario.
- Desconecte la fuente de alimentación si no va a utilizar la unidad durante un largo período de tiempo.

3. CUIDADO Y MANTENIMIENTO

⚠ PRECAUCIÓN

- DESCONECTE la fuente de alimentación de la unidad ANTES de intentar limpiarla o repararla.
- Use un paño suave y húmedo para limpiar la rejilla, la carcasa y el mando a distancia.
- Siempre póngase en contacto con personal de mantenimiento cualificado para una reparación o cualquier mantenimiento que no pueda realizar el usuario, caso de una limpieza profunda, engrasar y verificar las funciones de los componentes críticos.

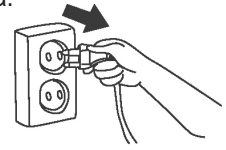

■ Limpieza del filtro de aire

Póngase en contacto con el personal de servicio cualificado para llevar a cabo todo mantenimiento que implique extracción de cubiertas. Para que funcione bien, inspeccione con regularidad los filtros de aire y límpielos cuando sea necesario.

Instalación de la ventilación posterior:
Extraiga el filtro fijado con tornillos (2 tornillos) y sáquelo de la unidad.

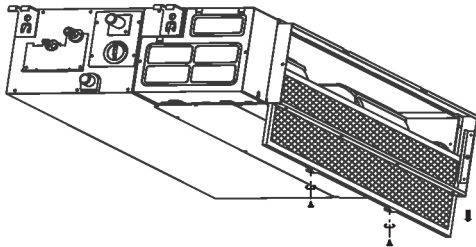

Si la unidad comprada se ventila por detrás, quite el filtro siguiendo las instrucciones indicadas por las flechas en el diagrama siguiente.

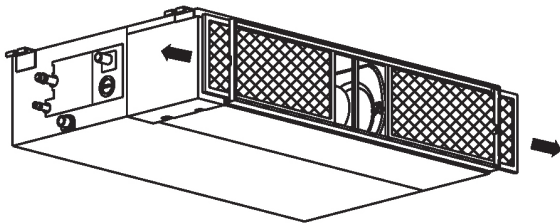

Instalación de la ventilación descendente:
Empuje el filtro hacia arriba ligeramente para dejar que el enganche de posición salga de los agujeros fijados con brida y saque el filtro siguiendo la dirección de la flecha hacia abajo.

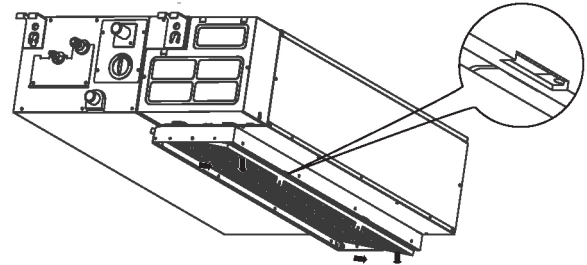

Si la unidad comprada es un modelo con ventilación descendente, quite el filtro siguiendo las instrucciones indicadas por las flechas en el diagrama siguiente.

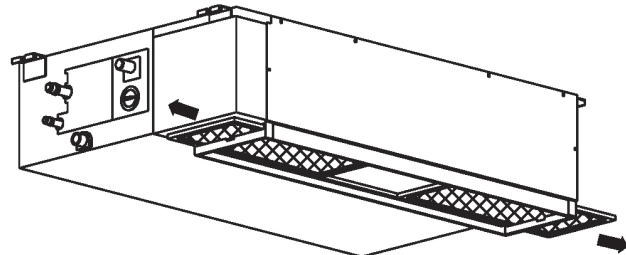

Limpie el filtro de aire

Puede utilizar una aspiradora o agua pura para limpiar el filtro de aire. Si el polvo acumulado es demasiado espeso, utilice un cepillo y un detergente suaves para limpiarlo y seque la unidad en un lugar fresco. Vuelva a instalar el filtro de aire a la inversa de como se describe anteriormente.

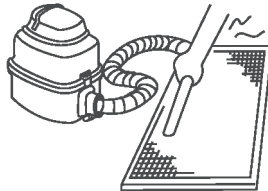
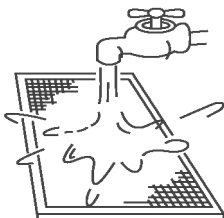

NOTA:

El lado de la entrada de aire debe mirar hacia arriba si se utiliza una aspiradora.
El lado de la entrada de aire debe mirar hacia abajo si se utiliza agua.

■ Preparación para el almacenamiento [largos períodos de inactividad]

1. Limpie los filtros de aire
2. En climas húmedos y lluviosos, opere en modo solo ventilador hasta que la unidad se haya secado.
3. Apague el acondicionador de aire con el mando a distancia y retire las pilas.
4. Desconecte de la fuente de alimentación.

■ Reutilización después de un almacenamiento

1. Compruebe que no haya nada que bloquee la entrada y la salida de aire.
2. Limpie los filtros de aire.
3. Compruebe que los cables no estén dañados y que estén conectados a tierra correctamente.
4. Reconecte a la red eléctrica.
5. Espere 24 horas cuando la temperatura ambiente es baja.
6. Vuelva a instalar las pilas en el mando a distancia y encienda la unidad.

4. SOLUCIÓN DE PROBLEMAS

- Realice la siguiente comprobación antes de llamar al servicio técnico.

PROBLEMA	¡REVISE ESTO EN PRIMER LUGAR!!
La unidad no funciona de ninguna manera	• ¿Hay un corte de energía?
	• ¿Se apagó un interruptor, se disparó el disyuntor o se ha quemado un fusible?
	• ¿Las pilas del mando a distancia son nuevas?
	• ¿El reloj y el temporizador del mando a distancia están ajustados correctamente?
Refrigeración o calefacción deficientes	• ¿Los ajustes de temperatura y modo son correctos?
	• ¿Los filtros de aire están limpios?
	• ¿Las ventanas y las puertas están cerradas?
	• ¿El aire fluye sin restricciones de entrada y salida en las unidades interior y exterior?
	• ¿El ventilador está en velocidad alta y las lumbrreras permiten el máximo caudal de aire?

- Guías, consejos y precauciones

Durante el funcionamiento normal puede suceder lo siguiente y no ser una avería.

Caso	Explicación
La refrigeración o calefacción está retardada.	Hay un retardo de 3 minutos para proteger el compresor.
El ventilador cambia de apagado a lento y finalmente a normal.	Esto sucede automáticamente en modo de calefacción para evitar soplar aire frío en las personas.
La calefacción se para de repente y la luz de deshielo parpadea.	Está en curso la deshielo de la unidad exterior (5 - 10 minutos).
Sale niebla (vapor de agua) de la unidad interior	Esto puede suceder cuando la temperatura de la unidad es baja y el aire de la sala es cálido y húmedo.
El aparato de aire acondicionado emite sonidos de bajo volumen	"Silbido": es normal cuando la presión del gas se iguala cuando el compresor se para o arranca.
	"Crujidos": expansión y contracción normales de las piezas de plástico y metal.
	Corrientes de aire: es normal cuando la lumbrrera restablece su posición.
Descargas de polvo de la unidad.	Se puede producir cuando el aire acondicionado se utiliza por primera vez o cuando no se ha utilizado durante mucho tiempo.
Emite un olor peculiar.	Por lo general causado por productos químicos, humo de cigarrillos, la cocina, etc. Si no es el caso llame al servicio técnico.
El ventilador cambia de velocidad al enfriar o al calentar.	La temperatura ambiente es la misma que la seleccionada con el mando a distancia. Si no es el caso llame al servicio técnico.
Bajo rendimiento de la calefacción	Puede ocurrir cuando las temperaturas exteriores están cerca o por debajo de cero grados centígrados.
Se enciende automáticamente	Es normal cuando se restablece la alimentación después de un apagón.
El funcionamiento es errático, impredecible o no responde.	La interferencia de las torres de telefonía celular y los amplificadores de los mandos a distancia pueden hacer que la unidad no funcione correctamente.
	Desconecte la alimentación y vuelva a conectarla.
	Pulse el botón ON/OFF en el mando a distancia para reiniciar el funcionamiento.
	Si el problema no se resuelve llame al servicio técnico.

4. SOLUCIÓN DE PROBLEMAS

■ Póngase en contacto con su distribuidor

¡En cualquiera de los siguientes casos apague la unidad de inmediato!

- El cable de alimentación está dañado o anormalmente caliente.
 - Hay olor a quemado.
 - Se escuchan sonidos fuertes o anormales.
 - Un fusible se quema con frecuencia o un disyuntor salta con frecuencia..
 - Cae agua u otros objetos dentro o fuera de la unidad.
 - Los indicadores parpadean continuamente.
 - Se muestra un código de autodiagnóstico, por ejemplo, E0, E1, E2 ... o P0, P1, P2... etc.
- Anote el número de modelo del producto,
 - Póngase en contacto con un distribuidor autorizado.
 - Explique todos los detalles observados.

PRECAUCIÓN

**NO INTENTE REPARAR ESTE EQUIPO USTED MISMO.
PÓNGASE EN CONTACTO CON PERSONAL DE MANTENIMIENTO CUALIFICADO.**

PRECAUCIÓN

- El acondicionador de aire multisistema no puede funcionar con distintos modos al mismo tiempo. Por ejemplo, una unidad no puede estar en modo refrigeración y otra en modo calefacción. Cuando se seleccionen distintos modos de funcionamiento, el modo calefacción "HEAT" tendrá prioridad. La unidad interior que funcione en modo "COOL" o "FAN" se parará y mostrará el código "P5".

TABLE DES MATIÈRES

1. À LIRE AVANT LA MISE EN SERVICE.....	2
1.1 Consignes de sécurité.....	3
1.2 Noms des pièces.....	4
2. FONCTIONNEMENT	5
2.1 Conditions de fonctionnement.....	5
2.2 Fonctionnement.....	6
2.3 Conseils pour un fonctionnement économique.....	6
3. ENTRETIEN ET MAINTENANCE.....	7
4. DÉPANNAGE.....	8

Unité intérieure	Unité extérieure	Tension nominale et Hz
42QSS007D8S*	--	
42QSS009D8S*	--	
42QSS012D8S*	38QUS012DS*/38QUS012D8S*	
42QSS018D8S*	38QUS018DS*/38QUS018D8S*	
42QSS018R8S*	38QUS018R8S*	
42QSS024DS*	38QUS024DS*	220-240V~ 50Hz
42QSS024R8S*	38QUS024R8S*	
42QSS030R8S*	38QUS030DS*/38QUS030R8S*	
42QSS036R8S*	38QUS036DS*/38QUS036R8S*	
42QSS042R8S*	38QUS042DS*/38QUS042R8S*	
42QSS048R8S*	38QUS048DS*	
42QSS036R8S*	38QUS036DT*/38QUS036R8T*	IDU:220-240V~ 50Hz
42QSS048R8S*	38QUS048DT*/38QUS048R8T*	ODU:380-415V 3N~ 50Hz
42QSS060R8S*	38QUS060DT*/38QUS060R8T*	



Mise en garde : risque d'incendie pour le fluide frigorigène R32/R290 seulement



AVERTISSEMENT !

L'entretien devra être effectué uniquement selon les recommandations du fabricant de l'équipement. L'entretien et les réparations nécessitant l'assistance d'un autre personnel qualifié devront être effectués sous la supervision de la personne compétente pour l'utilisation des fluides frigorigènes inflammables. Pour plus de détails, veuillez vous référer aux informations sur le dépannage dans le MANUEL DE L'UTILISATEUR . (Ceci est uniquement requis pour les unités utilisant du fluide frigorigène R32/R290)

Le fabricant se réserve le droit de modifier les caractéristiques du produit sans préavis.

1. À LIRE AVANT LA MISE EN SERVICE

Ce produit a été conçu en conformité avec la directive "Basse Tension" (2014/35/CE) et la directive sur la compatibilité électromagnétique (2014/30/CE) de l'Union européenne.



Élimination appropriée de ce produit (appareils électriques et électroniques usagés)

(Lorsque vous utilisez ce climatiseur dans les pays européens, il convient d'appliquer les directives suivantes.)

- Ce marquage figurant sur le produit ou sa documentation indique que les déchets d'équipements électriques et électroniques (DEEE conformément à la directive 2012/19/UE) ne devront pas être mélangés avec les déchets ménagers généraux. Il est interdit de jeter cet appareil avec les ordures ménagères.

Plusieurs possibilités s'offrent à vous, pour l'élimination :

1. Votre municipalité a mis en place des systèmes de collecte, grâce auxquels les utilisateurs peuvent se débarrasser de leurs déchets électroniques gratuitement.
2. Lorsque vous achetez un nouveau produit, le détaillant reprend l'ancien produit gratuitement.
3. Le fabricant reprend gratuitement l'ancien appareil pour l'éliminer.
4. Comme les anciens produits contiennent des matériaux de valeur, ils peuvent être vendus à des ferrailleurs.

L'élimination sauvage de déchets dans les forêts et la nature met en péril votre santé, car des substances dangereuses peuvent s'infiltrer dans le sol et se retrouver dans les produits alimentaires que vous consommez.

- Symboles utilisés au niveau des unités et dans le manuel :

	AVERTISSEMENT	Cet appareil a utilisé un fluide frigorigène inflammable. Si le fluide frigorigène fuit et est exposé à une source d'ignition externe, il y a un risque d'incendie.
	MISE EN GARDE	Le présent manuel d'utilisation devra être lu attentivement.
	MISE EN GARDE	Tout personnel qualifié sera tenu de manipuler cet équipement en se référant au manuel d'installation.
	MISE EN GARDE	Des informations sont disponibles, telles que le manuel d'utilisation ou le manuel d'installation.

MISE EN GARDE

- Les parties mobiles de l'appareil devront être installées/situées à un niveau qui n'est pas inférieur à 2,3 m du sol.
- Les travaux ÉLECTRIQUES ne peuvent être effectués que par un personnel autorisé et conformément aux normes de câblage nationales. Si le cordon d'alimentation est endommagé, celui-ci devra être remplacé par le fabricant, son réparateur agréé ou une personne qualifiée afin d'éviter un risque.
- L'entretien devra être effectué uniquement selon les recommandations du fabricant de l'équipement.
- L'entretien et les réparations nécessitant l'assistance d'un autre personnel qualifié devront être effectués sous la supervision de la personne compétente pour l'utilisation des fluides frigorigènes inflammables.

1. À LIRE AVANT LA MISE EN SERVICE

1.1 CONSIGNES DE SÉCURITÉ

- Lisez ce manuel avant d'utiliser l'appareil !
- Cet appareil peut être utilisé par des enfants à partir de 8 ans et par toute personne à capacités physiques, sensorielles ou mentales réduites, ou ayant peu de connaissances ou d'expérience, pourvu qu'il leur ait été montré ou expliqué comment l'utiliser en toute sécurité et qu'elles soient conscientes des risques associés.
- Ne laissez pas les enfants jouer avec cet appareil. Les opérations de nettoyage et de maintenance ne doivent pas être effectuées par des enfants sans surveillance.

AVERTISSEMENT

Ce symbole indique un risque de blessures ou de décès.

- **Seul un technicien qualifié et expérimenté peut procéder à l'installation de cet appareil.**
- **Seul un technicien agréé peut effectuer les travaux ÉLECTRIQUES, conformément à la norme de câblage nationale. Si le cordon d'alimentation est endommagé, il doit être remplacé par le fabricant, son agent de service ou un technicien qualifié, afin d'éviter tout danger.**
- **N'utilisez ni rallonge ni prise à laquelle un autre appareil est déjà branché.**
- **N'essayez pas de réparer, de déplacer ou de modifier ce climatiseur vous-même. Demandez de l'aide à un professionnel et contactez un revendeur agréé.**
Une réparation ou un entretien insuffisants peuvent créer des risques de fuite d'eau, de choc électrique ou d'incendie.
- **Éteignez l'appareil si vous remarquez des odeurs, des sons ou des vibrations inhabituels. Contactez votre revendeur agréé.**
- **Cet appareil n'est pas destiné au grand public. Il doit être entretenu par du personnel qualifié et installé à au moins 2,5 m du sol.**
- **N'utilisez aucun gaz inflammable ou combustible, comme de l'essence, du benzène, du diluant, etc. dans l'espace climatisé.**
Cela peut créer un risque d'incendie.
- **N'utilisez pas d'appareil de chauffage dans l'espace climatisé.**
Une ventilation insuffisante peut causer des accidents dus à une carence en oxygène.
- **La manipulation de cet appareil avec des mains mouillées peut provoquer un choc électrique.**
- **Une exposition prolongée aux courants d'air peut causer une gêne musculaire et une sécheresse des yeux.**
Cela peut être à l'origine de troubles physiques et de problèmes de santé.
- **Ne touchez pas la sortie d'air ou le volet lorsque l'appareil est en marche.**
Vous risquez de vous blesser.
- **N'insérez aucun objet dans l'entrée ou la sortie d'air.**
Cela peut entraîner des blessures, car le ventilateur interne tourne à grande vitesse.
- **Ne placez aucun objet, particulièrement des récipients contenant de l'eau, comme des vases, sur l'appareil.**
Cela peut provoquer un choc électrique.
- **Rangez la télécommande hors de portée des enfants.**
Ces derniers pourraient avaler les piles ou être victimes d'autres accidents.
- **Cet appareil est destiné à un usage domestique uniquement.**
Cela signifie que l'usage de l'appareil est destiné à répondre aux besoins classiques des environnements domestiques et qu'il peut être utilisé par des personnes non expertes dans le cadre d'autres environnements, tels que les magasins, les bureaux et autres environnements de travail similaires, fermes, hôtels, motels et autres environnements de type résidentiel.

1. À LIRE AVANT LA MISE EN SERVICE

ATTENTION

Ce symbole indique un risque de dommages matériels ou de conséquences graves.

- Ce produit vise **UNIQUEMENT** à assurer le confort des utilisateurs.
- **Ne bloquez pas les entrées et les sorties d'air.** Cela entraînerait des dysfonctionnements, une augmentation des coûts d'utilisation et une réduction de la durée de vie du produit.
- **N'activez pas ou ne désactivez pas le système avec l'interrupteur principal.**
Cela peut entraîner des risques d'incendie ou de fuite d'eau.
- **Ne touchez pas les ailettes de l'échangeur de chaleur.**
Les pièces métalliques peuvent avoir des bords tranchants susceptibles de causer des blessures.
- **Déconnectez l'appareil si vous ne l'utilisez pas pendant de longues périodes.**
- **Débranchez l'appareil AVANT de procéder à son nettoyage ou son entretien.**
- **N'utilisez jamais de détergent puissant, de solvant ou de produit abrasif sur l'appareil.**
- **Une maintenance régulière et approfondie des appareils intérieurs et extérieurs est essentielle.**
Une MAINTENANCE effectuée par des spécialistes est nécessaire pour le nettoyage en profondeur, la lubrification et la vérification du bon fonctionnement de tous les composants importants. Contactez un technicien qualifié.

1.2 NOMS DES PIÈCES

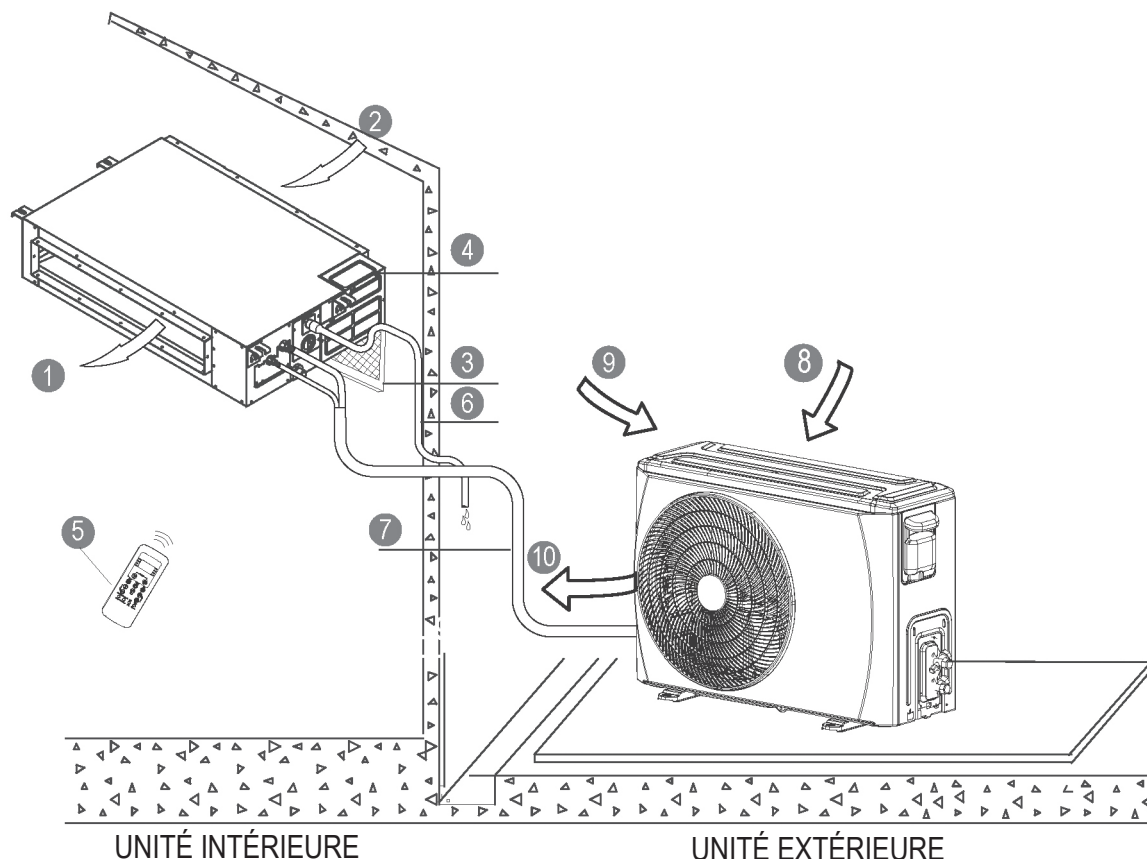

UNITÉ INTÉRIEURE

- ① Sortie d'air
- ② Entrée d'air
- ③ Filtre à air
- ④ Boîtier de commande électrique
- ⑤ Télécommande*
- ⑥ Tuyau d'évacuation

UNITÉ EXTÉRIEURE

- ⑦ Tuyau de raccordement
- ⑧ Entrée d'air
- ⑨ Entrée d'air (sur le côté et arrière)
- ⑩ Sortie d'air

[*] Télécommande ou contrôleur câblé : selon les modèles.

1. À LIRE AVANT LA MISE EN SERVICE

ÉCRAN D'AFFICHAGE

Indicateurs de fonction sur le l'écran d'affichage de l'unité intérieure

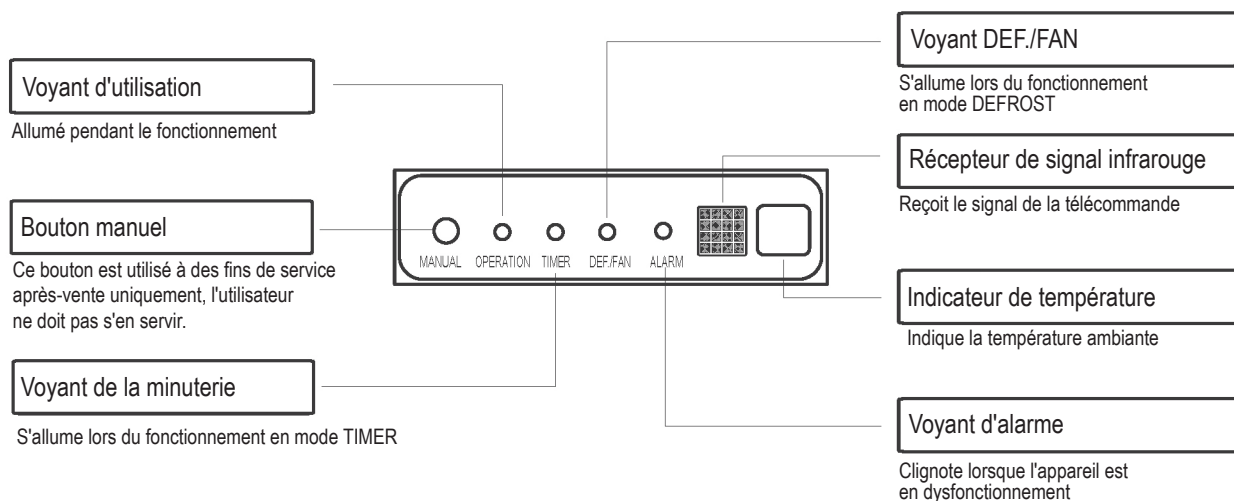

REMARQUE

- Toutes les illustrations de ce manuel sont fournies à des fins d'explication uniquement. Elles peuvent être légèrement différentes du climatiseur que vous avez acheté (selon les modèles). La forme réelle prévaut.
- Un guide relatif à l'utilisation de la télécommande (ou du contrôleur câblé) est inclus dans cette documentation.

2. FONCTIONNEMENT

2.1 CONDITIONS DE FONCTIONNEMENT

Conditions de fonctionnement		Intérieur	Extérieur
Refroidissement	Limite supérieure	32 °C DB	50 °C DB
	Limite inférieure	18 °C DB	-15 °C DB
Chauffage	Limite supérieure	27 °C DB	24 °C DB
	Limite inférieure	0 °C DB	-15 °C DB

Remarque : TS : Thermomètre sec

1. Cette plage de températures de fonctionnement permet d'obtenir une performance optimale.
2. Lorsque l'appareil est utilisé à des températures inférieures ou supérieures à cette plage pendant une période prolongée, le diagnostic du système peut détecter un dysfonctionnement et l'appareil risque de ne pas fonctionner correctement.
3. Humidité relative de la pièce - moins de 80 %. Si le climatiseur fonctionne en dehors de cette plage, la surface du climatiseur peut attirer la condensation. Veuillez régler l'aérateur à lames du flux d'air sur son angle maximal et définir le mode High fan (Vitesse élevée).
4. POUR UNITÉS EXTÉRIEURES DOTÉES D'UN APPAREIL DE CHAUFFAGE D'APPOINT : lorsque la température extérieure est inférieure à 0 °C, nous vous recommandons fortement de maintenir l'appareil branché à tout moment afin d'assurer une performance harmonieuse continue.

2. FONCTIONNEMENT

2.2 FONCTIONNEMENT

Modes de fonctionnement de base : **AUTO / COOL / DRY / HEAT / FAN**

Mode AUTO

- Avec ce paramètre, le système définit automatiquement les modes et la vitesse du ventilateur sur la température programmée.
- [Au printemps et à l'automne, un contrôle plus précis de la température peut nécessiter de changer les modes COOL/HEAT.]

Mode DRY

Ce mode sert principalement à la déshumidification de l'air. Pour atteindre cet objectif et réguler la température ambiante, le cycle de compresseur et la vitesse de ventilateur doivent être bas.

Compressor Delay

Au démarrage, un délai de 3 à 4 minutes protège le compresseur.

Cold Draft Prevention

Pour éviter des courants d'air désagréables en mode de chauffage, l'appareil intérieur est préchauffé avant le démarrage du ventilateur. Ce délai ne dure normalement que quelques minutes.

Auto Defrost

En mode de chauffage, du givre se forme sur l'appareil extérieur. Pour procéder au dégivrage, le ventilateur intérieur s'arrête pendant quelques minutes avant que le chauffage ne reprenne.

Auto Restart*

L'appareil redémarre automatiquement après une coupure de courant. Les paramètres utilisateur antérieurs sont rétablis.

Auto Leak Detection*

Lorsqu'une fuite de produit frigorigène est détectée, l'appareil indique le code "EC" ou des voyants clignotent.

[*] Selon les modèles

2.3 CONSEILS POUR UN FONCTIONNEMENT ÉCONOMIQUE

- Réglez la température de manière à obtenir un niveau de confort raisonnable. Des températures très élevées ou très basses contribuent au gaspillage énergétique.
- Améliorez les performances de l'appareil en gardant les fenêtres et les portes fermées.
- Limitez la consommation énergétique [temps de fonctionnement] en utilisant la fonction TIMER.
- Ne bloquez pas les entrées et les sorties d'air. Cela entraînerait des dysfonctionnements, une augmentation des coûts d'utilisation et une réduction de la durée de vie du produit.
- Inspectez les filtres à air régulièrement et nettoyez-les si nécessaire.
- Débranchez la source d'alimentation en cas de non-utilisation prolongée de l'appareil.

3. ENTRETIEN ET MAINTENANCE

ATTENTION

- DÉBRANCHEZ l'appareil AVANT toute opération de nettoyage ou de maintenance !
- Utilisez un chiffon doux et humide pour nettoyer la grille, le boîtier et la télécommande.
- Faites appel à un technicien qualifié pour toute opération de réparation ou d'entretien ne pouvant être effectuée par l'utilisateur, comme le nettoyage en profondeur, la lubrification et la vérification du bon fonctionnement de tous les composants importants.

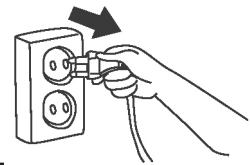

Nettoyage des filtres à air

Faites appel à un technicien qualifié pour effectuer toute opération d'entretien impliquant le retrait des couvercles. Pour assurer le bon fonctionnement de l'appareil, inspectez régulièrement les filtres à air et nettoyez-les si nécessaire.

Installation de ventilation à l'arrière :

Retirez les vis de fixation du filtre (2 vis) et enlevez le filtre de l'unité.

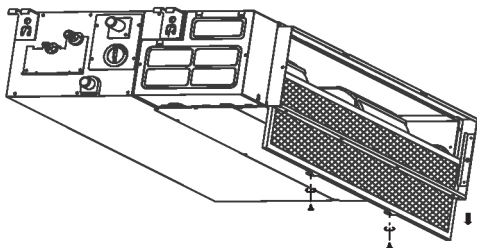

Si le climatiseur que vous avez acheté est un modèle à ventilation à l'arrière, retirez le filtre dans le sens des flèches, comme illustré ci-dessous.

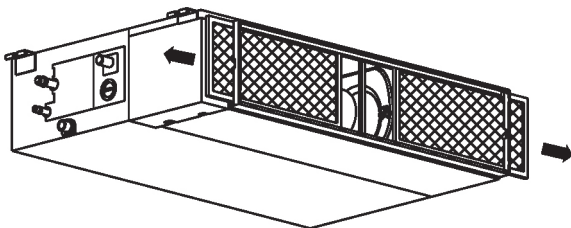

Installation de ventilation descendante :

Poussez légèrement le filtre vers le haut pour dégager le support de maintien des orifices de fixation de la bride et enlevez le filtre selon la direction des flèches ci-dessous.

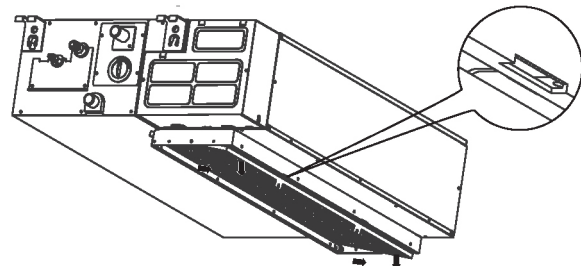

Si le climatiseur que vous avez acheté est un modèle à ventilation descendante, retirez le filtre en respectant le sens des flèches illustrées ci-dessous.

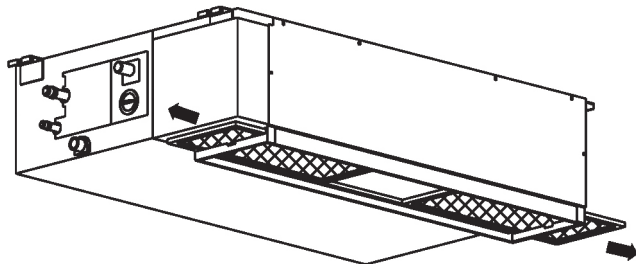

Nettoyage du filtre à air

Vous pouvez utiliser un aspirateur ou de l'eau pure pour nettoyer le filtre à air. Si l'accumulation de poussière est trop importante, utilisez une brosse et un détergent doux pour nettoyer le filtre et laissez-le sécher dans un endroit relativement frais. Réinstallez le filtre à air dans l'ordre inverse à celui décrit ci-dessus.

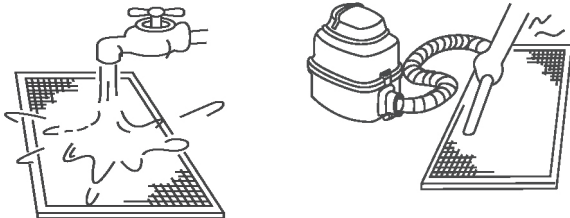

REMARQUE :

Si vous utilisez un aspirateur, le côté correspondant à l'entrée d'air doit être tourné vers le haut.
Si vous utilisez de l'eau, il doit être tourné vers le bas.

Entreposage [longues périodes d'inactivité]

1. Nettoyez les filtres à air
2. Dans des climats humides, faites fonctionner l'appareil [en mode Fan only tant que l'appareil n'est pas sec.
3. Éteignez le climatiseur avec la télécommande et retirez les piles.
4. Débranchez l'alimentation.

Réutilisation après entreposage

1. Vérifiez que rien ne bloque l'entrée et la sortie d'air.
2. Nettoyez les filtres à air.
3. Vérifiez qu'aucun fil n'est endommagé et que la mise à la terre est correctement effectuée.
4. Reconnectez la source d'alimentation.
5. Attendez 24 heures si la température ambiante est basse.
6. Remplacez les piles dans la télécommande et allumez l'appareil.

4. DÉPANNAGE

■ Effectuez les vérifications suivantes avant d'appeler un technicien.

PROBLÈME	À VÉRIFIER AVANT TOUT !
L'appareil ne fonctionne pas du tout	• Y a-t-il une panne de courant ?
	• Un interrupteur a-t-il été désactivé, le disjoncteur s'est-il déclenché ou un fusible a-t-il sauté ?
	• Les piles de la télécommande sont-elles récentes ?
	• L'horloge et la minuterie de la télécommande sont-elles réglées correctement ?
Refroidissement ou chauffage faible	• Les réglages de la température et du mode sont-ils corrects ?
	• Les filtres à air sont-ils propres ?
	• Les fenêtres et les portes sont-elles fermées ?
	• Le flux d'air est-il dégagé dans et en dehors des appareils intérieurs et extérieurs ?
	• La vitesse du ventilateur est-elle élevée et les volets laissent-ils passer un flux maximal ?

■ Guides, conseils et précautions

Lors d'un fonctionnement normal, les cas suivants peuvent se présenter. Cela n'indique toutefois pas un dysfonctionnement.

Cas	Explication
Le processus de refroidissement ou de chauffage est retardé.	Un délai de 3 minutes permet de protéger le compresseur.
Le ventilateur change de vitesse – s'éteint, ralentit puis revient à la normale	Cette situation survient automatiquement en mode de chauffage. Cela empêche l'appareil de dégager de l'air froid.
Le chauffage s'arrête brusquement et le voyant de dégivrage clignote.	Le givre présent sur l'unité extérieure est en cours d'élimination (5 à 10 minutes).
L'appareil intérieur émet une sorte de vapeur	Cette situation peut se produire lorsque la température de l'appareil est basse et que l'air ambiant est chaud et humide.
Le climatiseur émet des sons de faible intensité	Un "sifflement" est normal. Il indique l'égalisation de la pression du gaz lorsque le compresseur s'arrête ou démarre.
	Un "grincement" indique une dilatation ou une contraction normale des pièces plastiques et métalliques.
	Un souffle d'air est normal. Il indique que le volet réinitialise sa position.
L'appareil rejette de la poussière.	Cette situation peut se produire lorsque le climatiseur est utilisé pour la première fois ou qu'il n'a pas été utilisé pendant une longue période.
L'appareil dégage une odeur particulière.	Cette odeur est généralement causée par des produits chimiques, la fumée de cigarette, la cuisine, etc. Si ce n'est pas le cas, contactez votre entrepreneur.
L'appareil passe en mode Fan only lors des opérations de refroidissement ou de chauffage.	La température ambiante est la même que celle sélectionnée avec la télécommande. Si ce n'est pas le cas, contactez un spécialiste.
Le chauffage ne fonctionne pas correctement	Cette situation peut se produire lorsque les températures extérieures sont proches ou en dessous de zéro degré Celsius.
L'appareil s'allume automatiquement	Cette situation est normale lorsque l'alimentation est rétablie après une panne de courant.
L'appareil fonctionne de manière irrégulière, imprévisible ou ne répond pas.	Les interférences provenant des tours de téléphonie cellulaire et des amplificateurs distants peuvent provoquer un dysfonctionnement.
	Débranchez l'alimentation, puis rebranchez-la.
	Appuyez sur le bouton ON/OFF de la télécommande pour redémarrer l'appareil.
	Si le problème persiste, contactez un spécialiste.

4. DÉPANNAGE

■ Contactez votre revendeur

Si N'IMPORTE LAQUELLE des situations suivantes se produit, éteignez l'appareil immédiatement !

- Le cordon d'alimentation est endommagé ou anormalement chaud.
- Des odeurs de brûlé se dégagent.
- Des sons forts ou anormaux sont émis.
- Un fusible saute ou un disjoncteur se déclenche fréquemment.
- De l'eau ou d'autres objets tombent dans l'appareil ou s'en échappent.
- Les indicateurs clignotent en permanence.
- Un code d'autodiagnostic s'affiche. Par exemple E0, E1, E2... ou P0, P1, P2... etc.

- Notez le numéro de modèle du produit,
- Contactez un revendeur agréé,
- Fournissez-lui toutes les informations utiles !

ATTENTION

**NE RÉPAREZ PAS VOUS-MÊME CES ÉLÉMENTS !
CONTACTEZ UN TECHNICIEN QUALIFIÉ !**

ATTENTION

- Le climatiseur multisystème ne peut pas être réglé sur différents modes de fonctionnement en même temps, avec par exemple une unité en mode "COOLING" et une autre en mode "HEATING". Lors de la réalisation de différentes opérations, le mode "HEATING" sera prioritaire. L'unité intérieure qui fonctionne en mode "COOLING" ou "FAN" s'arrêtera et affichera "P5".

INDICE

1. LEGGERE PRIMA DI AZIONARE IL DISPOSITIVO	2
1.1 Precauzioni di sicurezza	3
1.2 Nomi dei componenti	4
2. FUNZIONAMENTO	5
2.1 Condizioni operative	5
2.2 Modalità di funzionamento.....	6
2.3 Consigli per il funzionamento economico	6
3. CURA E MANUTENZIONE	7
4. RICERCA GUASTI	8

Unità interna	Unità esterna	Tensione nominale e Hz
42QSS007D8S*	--	
42QSS009D8S*	--	
42QSS012D8S*	38QUS012DS*/38QUS012D8S*	
42QSS018D8S*	38QUS018DS*/38QUS018D8S*	
42QSS018R8S*	38QUS018R8S*	
42QSS024DS*	38QUS024DS*	220-240V~ 50Hz
42QSS024R8S*	38QUS024R8S*	
42QSS030R8S*	38QUS030DS*/38QUS030R8S*	
42QSS036R8S*	38QUS036DS*/38QUS036R8S*	
42QSS042R8S*	38QUS042DS*/38QUS042R8S*	
42QSS048R8S*	38QUS048DS*	
42QSS036R8S*	38QUS036DT*/38QUS036R8T*	IDU:220-240V~ 50Hz
42QSS048R8S*	38QUS048DT*/38QUS048R8T*	ODU:380-415V 3N~ 50Hz
42QSS060R8S*	38QUS060DT*/38QUS060R8T*	



Attenzione: rischio di incendio solo per refrigeranti R32/R290



ATTENZIONE!

La manutenzione deve essere eseguita esclusivamente come raccomandato dal produttore dell'apparecchiatura. Le operazioni di manutenzione e riparazione che richiedano l'assistenza di altro personale specializzato devono essere eseguite sotto la supervisione della persona competente nell'uso di refrigeranti infiammabili. Per maggiori dettagli, fare riferimento alle informazioni sull'assistenza nel MANUALE DI INSTALLAZIONE. (Necessario solo per le unità che adottano i refrigeranti R32/R290)

Il fabbricante si riserva il diritto di modificare le specifiche del prodotto senza preavviso.

1. LEGGERE PRIMA DI AZIONARE IL DISPOSITIVO

È stato stabilito che questo prodotto è conforme alla Direttiva sulla bassa tensione (2014/35/CE) e alla Direttiva sulla compatibilità elettromagnetica (2014/30/CE) dell'Unione Europea.



Smaltimento corretto del prodotto (attrezzatura di scarto elettrica ed elettronica)

(Quando si utilizza il climatizzatore nei Paesi europei, è necessario rispettare la seguente guida)

- Questo marchio riportato sul prodotto o sulla sua documentazione indica che i rifiuti di apparecchiature elettriche ed elettroniche (RAEE come nella direttiva 2012/19/UE) non devono essere mescolati con i rifiuti domestici generici.

È vietato smaltire questa attrezzatura tra i rifiuti domestici.

Per lo smaltimento, ci sono diverse possibilità:

1. L'amministrazione comunale ha stabilito sistemi di raccolta dove i rifiuti elettronici possono essere eliminati senza alcun costo a carico dell'utente.
2. Quando viene acquistato un nuovo prodotto, il rivenditore riprenderà il vecchio prodotto senza costi aggiuntivi.
3. Il produttore riprenderà la vecchia attrezzatura da smaltire senza alcun costo a carico dell'utente.
4. Poiché i vecchi prodotti contengono risorse preziose, possono essere venduti a rivenditori di metallo di scarto.

Lo smaltimento illegale dei rifiuti nei boschi e nei luoghi naturali mette a rischio la salute quando le sostanze pericolose finiscono nelle falde acquifere e, di conseguenza, nella catena alimentare.

● Simboli utilizzati nelle unità e nel manuale:

	ATTENZIONE	Questo apparecchio ha utilizzato un refrigerante infiammabile. Se il refrigerante fuoriesce ed è esposto a una fonte di ignizione esterna, sussiste il rischio di incendio.
	AVVERTENZA	Leggere attentamente il manuale operativo.
	AVVERTENZA	Un addetto all'assistenza deve maneggiare questa apparecchiatura facendo riferimento al manuale di installazione.
	AVVERTENZA	Informazioni disponibili come il manuale operativo o il manuale di installazione.



AVVERTENZA

- Le parti mobili dell'apparecchio devono essere installate/posizionate a un livello non inferiore a 2,3 m dal pavimento.
- I lavori ELETTRICI devono essere effettuati esclusivamente da personale autorizzato e in conformità agli standard nazionali di cablaggio. Se il cavo di alimentazione è danneggiato, questo deve essere sostituito dal produttore, dal rappresentante di zona o da personale analogamente qualificato per evitare rischi di ogni genere.
- La manutenzione deve essere eseguita esclusivamente come raccomandato dal produttore dell'apparecchiatura.
- Le operazioni di manutenzione e riparazione che richiedano l'assistenza di altro personale specializzato devono essere eseguite sotto la supervisione della persona competente nell'uso di refrigeranti infiammabili.

1. LEGGERE PRIMA DI AZIONARE IL DISPOSITIVO

1.1 PRECAUZIONI DI SICUREZZA

- Leggere questo manuale prima di utilizzare il prodotto!
- Questo dispositivo può essere utilizzato da bambini di almeno 8 anni e da persone con capacità fisiche, sensoriali o mentali ridotte solamente se vengono controllate, se sono state adeguatamente formate riguardo all'uso sicuro del dispositivo e se hanno compreso i rischi che presenta.
- I bambini non devono giocare con il dispositivo. La pulizia e la manutenzione da parte degli utenti non deve essere effettuata dai bambini senza supervisione.

AVVERTENZA

Questo simbolo indica la possibilità di lesioni personali o di morte.

- **L'installazione di questo prodotto deve essere effettuata solo da personale qualificato ed esperto.**
- **Gli interventi ELETTRICI possono essere eseguiti solo da personale autorizzato e secondo le norme nazionali relative al cablaggio. Se il cavo di alimentazione è danneggiato, deve essere sostituito dal fabbricante, dall'addetto alla manutenzione o da persone ugualmente qualificate per impedire eventuali rischi.**
- **Non usare un cavo di prolunga o condividere la stessa presa con altri dispositivi.**
- **Non tentare di eseguire la manutenzione, riparare, spostare o modificare il climatizzatore. Richiedere un aiuto professionale; contattare un rivenditore autorizzato.**
Una riparazione o una manutenzione non corretta potrebbe provocare perdite di acqua, scosse elettriche o incendi.
- **Spegnere l'unità se si avvertono odori, suoni o vibrazioni anomali. Contattare il rivenditore autorizzato.**
- **La manutenzione di questa applicazione non deve essere effettuata dagli utenti, bensì dal personale qualificato e deve essere posizionata ad un'altezza di almeno 2,5m dal pavimento.**
- **Non utilizzare gas infiammabili o combustibili come benzina, benzene, diluenti, ecc. nello spazio climatizzato.**
Si potrebbero provocare incendi.
- **Non utilizzare un apparecchio per il riscaldamento nello spazio climatizzato.**
Una ventilazione insufficiente potrebbe provocare incidenti dovuti alla mancanza di ossigeno.
- **L'attivazione con le mani bagnate potrebbe provocare scosse elettriche.**
- **L'esposizione prolungata alla corrente può portare a dolori muscolari e alla disidratazione degli occhi.**
Si potrebbero quindi verificare effetti negativi sulle proprie condizioni fisiche e potrebbero insorgere problemi di salute.
- **Non toccare l'uscita dell'aria o l'aletta mentre l'unità è in funzione.**
Si potrebbero subire lesioni.
- **Non inserire alcun oggetto all'interno dell'ingresso o dell'uscita dell'aria.**
Si potrebbero subire lesioni perché la ventola interna ruota a velocità elevata.
- **Non posizionare alcun oggetto sull'unità, specialmente oggetti contenenti acqua, quali vasi.**
Si potrebbero provocare scosse elettriche.
- **Conservare il telecomando lontano dalla portata dei bambini.**
In caso contrario le batterie potrebbero essere ingerite o si potrebbero verificare altri incidenti.
- **Questo apparecchio deve essere utilizzato solamente all'interno dell'ambiente domestico.**
Un apparecchio destinato all'uso domestico è un apparecchio progettato per svolgere le tipiche funzioni relative ai lavori domestici e che può essere utilizzato anche da utenti non esperti all'interno di negozi, uffici e altri ambienti simili, fattorie, hotel, motel ed altri edifici residenziali simili.

1. LEGGERE PRIMA DI AZIONARE IL DISPOSITIVO

ATTENZIONE

Questo simbolo indica la possibilità di danni alle cose o di gravi conseguenze.

- Il prodotto serve **SOLO** allo scopo di migliorare il comfort delle persone.
- **Non bloccare gli ingressi e le uscite dell'aria.** In caso contrario, si verificheranno scarse prestazioni, costi di funzionamento superiori e una minor durata del prodotto.
- **Non comandare l'impianto con l'interruttore principale.**
Si potrebbero verificare incendi o perdite di acqua.
- **Non toccare le alette sullo scambiatore di calore.**
I componenti in metallo potrebbero presentare bordi affilati che causano lesioni.
- **Scollegare l'unità quando non viene utilizzata per lunghi periodi.**
- **Scollegare PRIMA di pulire o effettuare la manutenzione.**
- **Non utilizzare mai forti detergenti, solventi o cera abrasiva sul prodotto.**
- **È fondamentale la manutenzione di alto livello delle unità interna ed esterna.**
È richiesta la **MANUTENZIONE** specializzata per effettuare una pulizia accurata, la lubrificazione e il controllo del funzionamento di tutti i componenti importanti. Contattare il personale di manutenzione qualificato.

1.2 NOMI DEI COMPONENTI

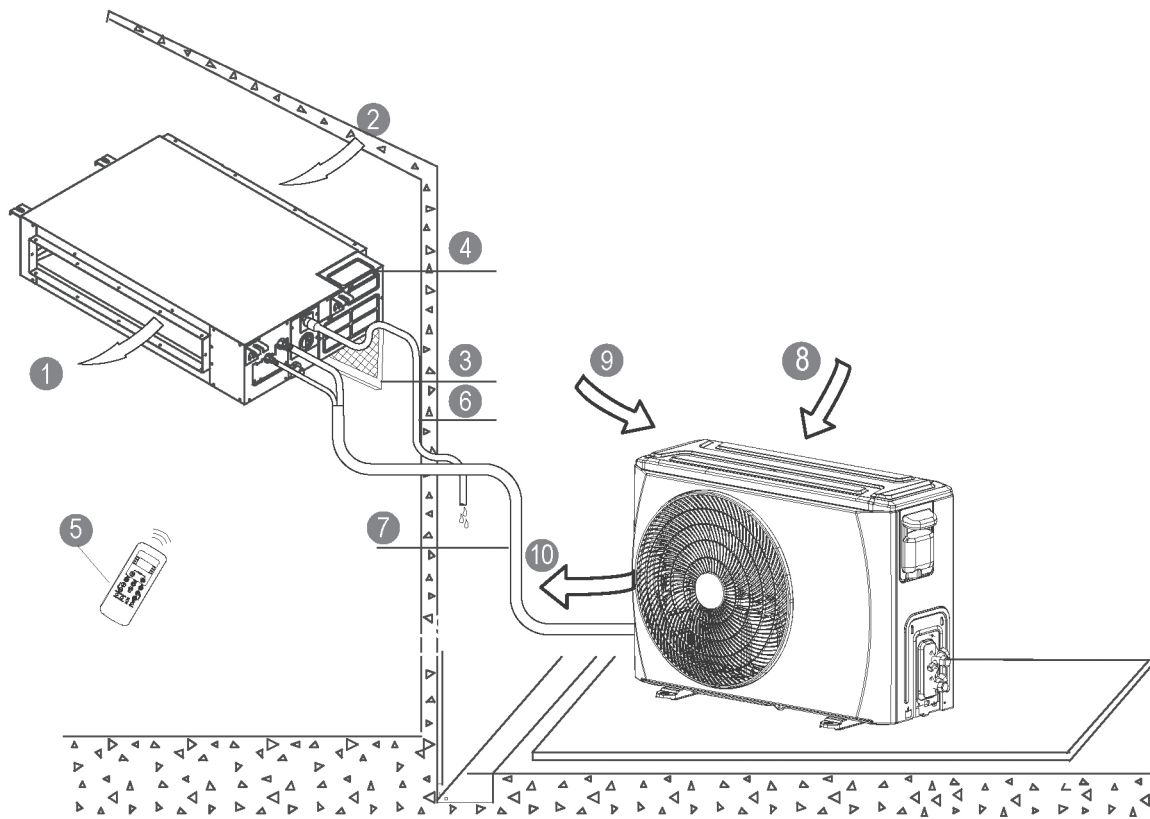

UNITÀ INTERNA

- ① Uscita aria
- ② Ingresso aria
- ③ Filtro dell'aria
- ④ Pannello di comando elettrico
- ⑤ Telecomando*
- ⑥ Tubo di scarico

UNITÀ ESTERNA

- ⑦ Tubazione di collegamento
- ⑧ Ingresso aria
- ⑨ Ingresso aria (laterale e posteriore)
- ⑩ Uscita aria

[*] Telecomando o termostato: disponibilità in base al modello.

1. LEGGERE PRIMA DI AZIONARE IL DISPOSITIVO

DISPLAY

Spie relative alle funzioni sul display dell'unità interna

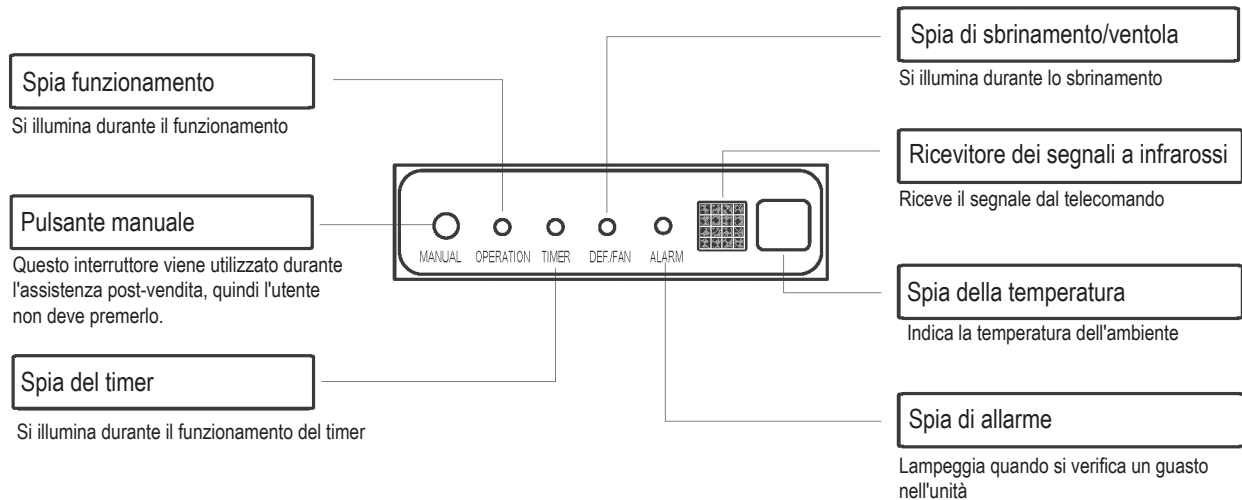

NOTA

- Tutte le immagini del manuale hanno scopo puramente illustrativo. Potrebbero non rappresentare fedelmente il climatizzatore acquistato (ciò varia in base al modello). Fare quindi riferimento al prodotto acquistato.
- In questo pacchetto di documentazione è inclusa una guida per l'uso del telecomando (o termostato).

2. FUNZIONAMENTO

2.1 CONDIZIONI OPERATIVE

Condizioni operative		Interno	Esterno
Funzionamento del raffreddamento	Limite superiore	32°C DB	50°C DB
	Limite inferiore	18°C DB	-15°C DB
Funzionamento del riscaldamento	Limite superiore	27°C DB	24°C DB
	Limite inferiore	0°C DB	-15°C DB

Nota: DB - Lampadina a secco

1. Le prestazioni ottimali verranno raggiunte entro queste temperature di funzionamento.
2. Quando l'unità funziona a lungo al di sopra o al di sotto di queste condizioni, la diagnostica del sistema potrebbe rilevare un guasto e l'unità non funzionerà correttamente.
3. Umidità relativa dell'ambiente: meno dell'80%. Se il condizionatore funziona al di fuori di questo intervallo, la sua superficie potrebbe attirare la condensa. Impostare la feritoia del flusso d'aria al suo angolo massimo e impostare la modalità di ventilazione ALTA.
4. PER UNITÀ ESTERNE CON RISCALDATORE ELETTRICO AUSILIARIO: quando la temperatura esterna è inferiore a 0°C, si consiglia vivamente di tenere l'unità collegata in ogni momento per garantire un funzionamento regolare e costante.

2. FUNZIONAMENTO

2.2 MODALITÀ DI FUNZIONAMENTO

Modalità di funzionamento base: **AUTO / COOL / DRY / HEAT / FAN**

Modalità AUTOMATICA

- Con questa impostazione, il sistema cambierà automaticamente modalità e velocità della ventola a seconda della temperatura impostata.
- [In primavera e in autunno, il controllo della temperatura più ravvicinato potrebbe richiedere modifiche alla modalità di RAFFREDDAMENTO/RISCALDAMENTO.]

Modalità di DEUMIDIFICAZIONE

In questa modalità viene data la priorità alla deumidificazione dell'aria. Perciò viene usato il ciclo a bassa velocità della ventola e del compressore, anche per regolare la temperatura ambiente.

Ritardo compressore

All'avviamento, un ritardo di 3 o 4 minuti permette di proteggere il compressore.

Prevenzione delle correnti fredde

Per impedire correnti indesiderate in modalità di riscaldamento, l'unità interna viene preriscaldata prima dell'avviamento della ventola. Questo ritardo non deve durare più di alcuni minuti.

Sbrinamento automatico

Nell'unità interna si sviluppa ghiaccio in modalità di riscaldamento. Per sciogliere il ghiaccio, la ventola interna si arresta per alcuni minuti prima che il riscaldamento prosegua.

Riavvio automatico*

L'unità si riavvierà automaticamente dopo un'interruzione di corrente. Le precedenti impostazioni dell'utente vengono tutte ripristinate.

Rilevamento automatico delle perdite*

Quando vengono rilevate perdite di refrigerante, sull'unità verrà visualizzato il codice "EC" oppure lampeggeranno dei LED.

[*] A seconda del modello

2.3 CONSIGLI PER IL FUNZIONAMENTO ECONOMICO

- Regolare la temperatura per ottenere livelli di comfort moderati. Temperature eccessivamente basse o alte provocano perdite di energia.
- Migliorare le prestazioni mantenendo chiuse finestre e porte.
- Limitare l'utilizzo di energia [tempo di funzionamento] mediante la funzione TIMER.
- Non bloccare gli ingressi o le uscite dell'aria. Ciò potrebbe portare a scarse prestazioni, a costi di funzionamento superiori e a una minor durata del prodotto.
- Controllare periodicamente i filtri dell'aria e pulirli se necessario.
- Scollegare l'alimentazione se l'unità non verrà utilizzata per un lungo periodo di tempo.

3. CURA E MANUTENZIONE

⚠ ATTENZIONE

- **SCOLLEGARE** l'alimentazione PRIMA di procedere alla pulizia o alla manutenzione!
- Usare un piccolo panno umido durante la pulizia della griglia, dell'involucro esterno e del telecomando.
- Contattare sempre il personale di manutenzione qualificato per eseguire gli interventi di riparazione o di manutenzione non effettuabili dall'utente, quali la pulizia in profondità, la lubrificazione e il controllo funzionale dei componenti fondamentali.

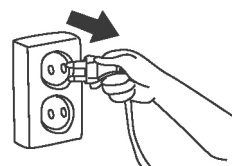

■ Pulizia del filtro dell'aria

Contattare sempre il personale di manutenzione qualificato per eseguire gli interventi di manutenzione che prevedono la rimozione dei coperchi.

Per mantenere il livello di prestazioni ottimale, controllare regolarmente i filtri dell'aria e pulirli se necessario.

Installazione dell'unità con ventilazione posteriore:

Rimuovere le viti fisse del filtro (2 viti) ed estrarre il filtro dall'unità.

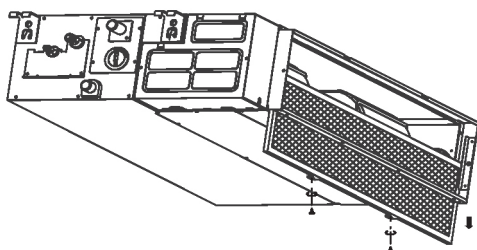

Se l'unità acquistata è dotata di ventilazione posteriore, estrarre il filtro nelle direzioni indicate dalle frecce nelle seguenti figure.

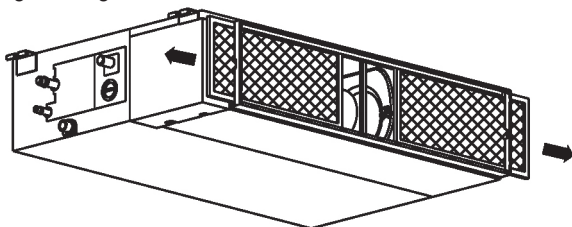

Installazione dell'unità con ventilazione discendente:

Spingere il filtro leggermente verso l'alto per far fuoriuscire il fermo di posizione dai bulloni fissi flangiati ed estrarre il filtro nella direzione delle frecce indicate in figura.

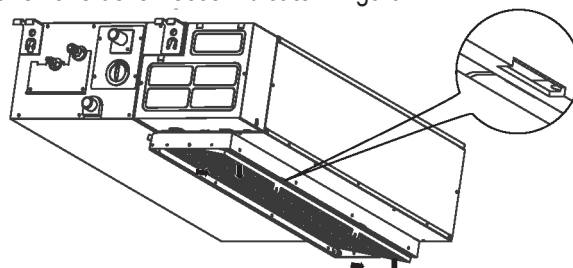

Se l'unità acquistata è dotata di ventilazione discendente, estrarre il filtro nelle direzioni indicate dalle frecce nelle seguenti figure.

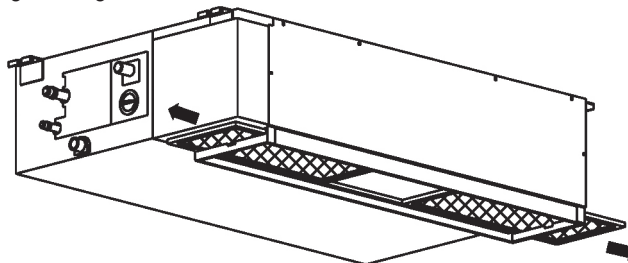

Pulizia del filtro dell'aria

È possibile utilizzare un aspirapolvere oppure acqua pulita per la pulizia del filtro dell'aria. Se l'accumulo di polvere è eccessivo, utilizzare una spazzola morbida e un detergente delicato e lasciare asciugare in un luogo asciutto e fresco. Reinstallare il filtro dell'aria nell'ordine inverso rispetto alla procedura sopra descritta.

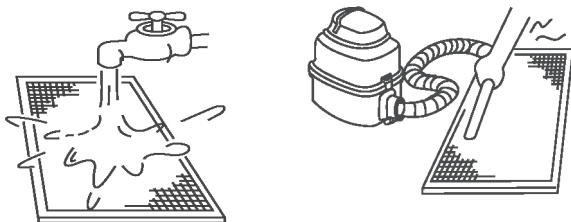

NOTA:

Il lato di ingresso dell'aria deve essere rivolto verso l'alto quando si utilizza l'aspirapolvere.

Il lato di ingresso dell'aria deve essere rivolto verso il basso quando si utilizza l'acqua.

■ Preparazione alla conservazione [lunghi periodi al minimo]

1. Pulire i filtri dell'aria
2. In climi umidi, azionare in modalità di sola ventola finché l'unità è asciutta.
3. Spegnerne il climatizzatore con il telecomando e rimuovere le batterie.
4. Scollegare dall'alimentazione.

■ Riutilizzo dopo la conservazione

1. Controllare se vi sono oggetti che bloccano l'ingresso o l'uscita dell'aria.
2. Pulire i filtri dell'aria.
3. Controllare se i fili sono danneggiati e se la messa a terra è corretta.
4. Ricollegare all'alimentazione.
5. Attendere 24 ore quando la temperatura ambiente è bassa.
6. Reinstallare le batterie nel telecomando e attivare l'unità.

4. RICERCA GUASTI

■ Eseguire questi controlli prima di contattare l'assistenza.

PROBLEMA	CONTROLLARE PRIMA!
L'unità non funziona	• È presente un problema di alimentazione?
	• Un interruttore è stato spento o attivato, oppure un fusibile è bruciato?
	• Le batterie nel telecomando sono funzionanti?
	• L'orologio e il timer sul telecomando sono impostati correttamente?
Raffreddamento o riscaldamento insufficienti	• Le impostazioni della temperatura e della modalità sono corrette?
	• I filtri dell'aria sono puliti?
	• Le finestre e le porte sono chiuse?
	• Il flusso dell'aria è libero dentro e fuori le unità di ingresso e uscita?
	• La velocità della ventola è al massimo e le alette consentono un flusso massimo?

■ Guide, consigli e precauzioni

Durante il funzionamento normale può accadere quanto segue e ciò potrebbe non indicare un guasto.

Caso	Spiegazione
Il raffreddamento o il riscaldamento viene ritardato.	Un ritardo di 3 minuti protegge il compressore.
Cambiamenti della velocità della ventola; spenta, molto lenta e poi normale	Avviene automaticamente in modalità di riscaldamento; impedisce che l'aria fredda sia rivolta verso le persone presenti.
Il riscaldamento si arresta improvvisamente e la luce di sbrinamento lampeggia.	La rimozione del gelo sull'unità esterna è in corso (5 - 10 minuti).
Fuoriuscita di nebbiolina dall'unità interna	Si può verificare quando la temperatura dell'unità è bassa e l'aria dell'abitacolo è calda e umida.
Il climatizzatore emette suoni a basso volume	“Fischio”: normale – la pressione del gas si uniforma quando il compressore si arresta o parte.
	“Cigolio”: espansione normale e contrazione di componenti in plastica e metallo.
	Aria a forte velocità - normale quando l'aletta torna in posizione.
La polvere viene scaricata dall'unità.	Potrebbe avvenire quando il climatizzatore viene utilizzato per la prima volta o non viene utilizzato da molto tempo.
Emissione di un odore particolare.	Normalmente provocato da sostanze chimiche, fumo di sigaretta, cibo, ecc. In casi diversi rivolgersi al proprio consulente.
Passaggio alla ventola solo durante il raffreddamento o il riscaldamento.	La temperatura ambiente è uguale a quella selezionata con il telecomando. In caso contrario, rivolgersi a un consulente.
Prestazioni di riscaldamento scarse	Può avvenire quando le temperature esterne sono vicine a o sotto zero gradi Celsius.
Si accende automaticamente	Normale quando l'alimentazione viene ripristinata dopo un calo di tensione.
Il funzionamento è discontinuo, imprevedibile o l'unità non risponde ai comandi.	Le interferenze da torrette telefoniche e amplificatori a distanza potrebbero provocare il malfunzionamento dell'unità.
	Scollegare l'alimentazione, quindi ricollegare.
	Premere il pulsante ON/OFF e il telecomando per riavviare il funzionamento.
	Se il problema non viene risolto, rivolgersi a un consulente.

4. RICERCA GUASTI

■ Contattare il rivenditore autorizzato

In caso si verifichi **QUALSIASI** delle seguenti condizioni, spegnere immediatamente l'unità!

- Il cavo di alimentazione è danneggiato o eccessivamente caldo.
 - Si avverte un odore di bruciato.
 - Si avvertono suoni forti o anomali.
 - Un fusibile di alimentazione brucia o un interruttore scatta frequentemente.
 - L'acqua o altri oggetti cadono dentro o fuori dall'unità.
 - Gli indicatori lampeggiano continuamente.
 - Viene visualizzato un codice di autodiagnosi, per esempio E0, E1, E2 ... o P0, P1, P2...ecc.
- Registrare il numero del modello del prodotto,
 - Contattare il rivenditore autorizzato,
 - Condividere tutti i dettagli osservati!

ATTENZIONE

**NON TENTARE DI CORREGGERE QUESTI ERRORI DA SOLI!
CONTATTARE IL PERSONALE DI MANUTENZIONE QUALIFICATO!**

ATTENZIONE

- Il climatizzatore multisistema non può funzionare in modalità differenti contemporaneamente, ovvero un'unità nella modalità di "RAFFREDDAMENTO" e un'unità nella modalità di "RISCALDAMENTO". Quando si attivano modalità diverse, viene data priorità alla modalità di "RISCALDAMENTO". L'unità interna che funziona in modalità di "RAFFREDDAMENTO" o "VENTOLA" si fermerà e verrà visualizzato "P5".



Carrier is committed for continuous improvement of Carrier products according to national and international standards to ensure the highest quality and reliability standards, and to meet market regulations and requirements. All specifications subject to change without prior notice according to Carrier policy of continuous development

BEIJER REF AB

Stortorget 8

Malmö

Sweden